

R32 or R410A

TOSHIBA

LUFTKONDITIONERINGSAGGREGAT (DELAD TYP)

Bruksanvisning

Inomhusenhet

Modellbeteckning:

4-vägs-kassettyp

RAV-RM1601UTP-E

För kommersiell användning

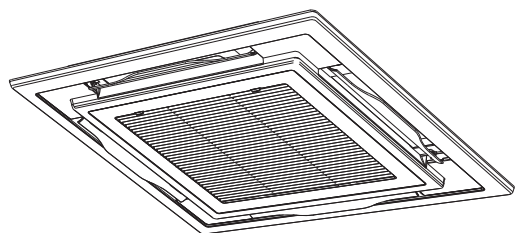

Translated instruction

ANVÄNDNING AV R32- eller R410A-KÖLDMEDIUM

Denna luftkonditionering använder det nya HFC-köldmediet (R32 eller R410A), som inte påverkar ozonskiktet.

I enlighet med EN 60335-1

Den här apparaten kan användas av barn från 8 år och uppåt och personer med fysiska, sensoriska eller mentala hinder eller med brist på erfarenhet och kunskap, förutsatt att de har fått övervakning eller instruktioner angående användning av apparaten på ett säkert sätt och förstår riskerna som medföljer. Barn får inte leka med apparaten. Rengöring och användarunderhåll får inte utföras av barn utan övervakning.

I enlighet med IEC 60335-1

Denna apparat är inte ämnad att användas av personer (inklusive barn) med fysiska, sensoriska eller mentala förhinder, eller med otillräcklig erfarenhet eller kunskap, om de inte är försedda med övervakning eller instruktioner angående användandet av apparaten av en person som är ansvarig för deras säkerhet.
Barn skall övervakas så att de inte leker med apparaten.

Innehåll

1	Säkerhetsföreskrifter	4
2	Namn på delar	8
3	Trådbunden fjärrkontroll	8
4	Korrekt användning	10
5	Timerdrift	11
6	Justering av vindriktning	11
7	Energisparläge	13
8	Självrengöringsläge	13
9	Avancerade inställningar	14
	Inställning av svängningstyp	
	Inställning av spjällåsning	
	Frigöring av spjällåsning	
10	Underhåll	16
11	Felsökning	17
12	Drift och prestanda	18
13	Installation	18
14	Specifikationer	19

Tack för att du har valt att investera i detta Toshiba luftkonditioneringsaggregat.

Läs noggrant igenom dessa anvisningar som innehåller viktig information som överensstämmer med Maskin-direktivet (Directive 2006/42/EC), och försäkra dig om att du har förstått dem.

Förvara dessa anvisningar på ett säkert ställe efter att du har läst igenom dem, tillsammans med bruksanvisningen och installationsanvisningarna som medföljde produkten.

Allmän benämning: Luftkonditioneringsaggregat



Definition av kvalificerade installatörer och kvalificerad servicepersonal

Detta luftkonditioneringsaggregat får endast installeras, underhållas, repareras och demonteras av kvalificerade installatörer och kvalificerad servicepersonal. Om något sådant arbete behöver utföras så be en kvalificerad installatör eller kvalificerad servicepersonal att utföra det åt dig.

En kvalificerad installatör eller kvalificerad serviceperson är en person som har de kvalifikationer och den kunskap som beskrivs i nedanstående tabell.

Person	Kvalifikationer och kunskap som personen måste ha
Kvalificerad installatör	<ul style="list-style-type: none"> Den kvalificerade installatören är en person som installerar, underhåller, flyttar och tar bort luftkonditioneringsaggregat gjorda av Toshiba Carrier Corporation. Han eller hon har utbildats för att installera, underhålla, flytta och ta bort luftkonditioneringsaggregat gjorda av Toshiba Carrier Corporation eller, alternativt, han eller hon fått handledning i sådana åtgärder av en eller flera personer som har utbildats och är därför väl insatt i de kunskaper som rör dessa åtgärder. Den kvalificerade installatör som tillåts utföra elarbeten vid installation, flyttning och borttagning har de kvalifikationer som hör till dessa elarbeten såsom stipuleras av de lokala lagarna och bestämmelserna, och han eller hon är en person som har utbildats i frågor rörande elarbeten på luftkonditioneringsaggregat gjorda av Toshiba Carrier Corporation eller, alternativt, han eller hon fått handledning i sådana frågor av en eller flera personer som har utbildats och är därför väl insatt i de kunskaper som rör dessa arbeten. Den kvalificerade installatör som tillåts utföra hantering av köldmedium och rördragningsarbete vid installation, flyttning och borttagning har de kvalifikationer som hör till hantering av köldmedium och rördragningsarbete såsom stipuleras av de lokala lagarna och bestämmelserna, och han eller hon är en person som har utbildats i frågor rörande hantering av köldmedium och rördragningsarbete på luftkonditioneringsaggregat gjorda av Toshiba Carrier Corporation eller, alternativt, han eller hon fått handledning i sådana frågor av en eller flera personer som har utbildats och är därför väl insatt i de kunskaper som rör dessa arbeten. Den kvalificerade installatör som tillåts att arbeta på höjder har utbildats i frågor rörande arbete på höjder med luftkonditioneringsaggregat gjorda av Toshiba Carrier Corporation eller, alternativt, han eller hon fått handledning i sådana åtgärder av en eller flera personer som har utbildats och är därför väl insatt i de kunskaper som rör dessa arbeten.
Kvalificerad servicepersonal	<ul style="list-style-type: none"> Kvalificerad servicepersonal är en person som installerar, reparerar, underhåller, flyttar och tar bort luftkonditioneringsaggregat gjorda av Toshiba Carrier Corporation. Han eller hon har utbildats för att installera, reparera, underhålla, flytta och ta bort luftkonditioneringsaggregat gjorda av Toshiba Carrier Corporation eller, alternativt, han eller hon fått handledning i sådana åtgärder av en eller flera personer som har utbildats och är därför väl insatt i de kunskaper som rör dessa åtgärder. Kvalificerad servicepersonal som tillåts utföra elarbeten vid installation, reparation, flyttning och borttagning har de kvalifikationer som hör till dessa elarbeten såsom stipuleras av de lokala lagarna och bestämmelserna, och han eller hon är en person som har utbildats i frågor rörande elarbeten på luftkonditioneringsaggregat gjorda av Toshiba Carrier Corporation eller, alternativt, han eller hon fått handledning i sådana frågor av en eller flera personer som har utbildats och är därför väl insatt i de kunskaper som rör dessa arbeten. Kvalificerad servicepersonal som tillåts utföra hantering av köldmedium och rördragningsarbete vid installation, reparation, flyttning och borttagning har de kvalifikationer som hör till hantering av köldmedium och rördragningsarbete såsom stipuleras av de lokala lagarna och bestämmelserna, och han eller hon är en person som har utbildats i frågor rörande hantering av köldmedium och rördragningsarbete på luftkonditioneringsaggregat gjorda av Toshiba Carrier Corporation eller, alternativt, han eller hon fått handledning i sådana frågor av en eller flera personer som har utbildats och är därför väl insatt i de kunskaper som rör dessa arbeten. Kvalificerad servicepersonal som tillåts att arbeta på höjder har utbildats i frågor rörande arbete på höjder med luftkonditioneringsaggregat gjorda av Toshiba Carrier Corporation eller, alternativt, han eller hon fått handledning i sådana åtgärder av en eller flera personer som har utbildats och är därför väl insatt i de kunskaper som rör dessa arbeten.

Dessa försiktighetsåtgärder beskriver viktiga frågor rörande säkerhet för att förhindra personskador och skador på egendom. Läs igenom den här handboken efter att ha förstått innehållet nedan (indikerings betydelse) och se till att följa beskrivningen.





Indikering	Indikerings betydelse
 VARNING	Den text som anges här indikerar att underlåtenhet att följa anvisningarna i varningen kan resultera i allvarig personskada (*1) eller förlust av liv om produkten hanteras felaktigt.
 FÖRSIKTIGHET	Den text som anges här indikerar att underlåtenhet att följa anvisningarna under försiktighet kan resultera i lindrig personskada (*2) eller skada (*3) på egendom om produkten hanteras felaktigt.

*1: Allvarig personskada innefattar förlust av syn, brännskador, elektriska stötar, benbrott, förgiftning och andra skador som lämnar efterverkan och kräver sjukhusvistelse eller långvarig behandling.





*2: Lindrig personskada innefattar skador, brännskador, elektriska stötar och andra skador som inte kräver sjukhusvård eller långvarig behandling.

*3: Skada på egendom innefattar skador som sträcker sig till byggnader, hushållsföremål, boscrap och husdjur.

BETYDELSE AV SYMBOLER SOM VISAS PÅ ENHETEN

	VARNING (Risk för brand)	Den här markeringen är endast för R32-köldmedium. Köldmediets typ anges på utomhusenhetens namnskytt. Om köldmediet är R32 innebär det att den här enheten använder ett lättantändligt köldmedium. Om köldmediet läcker ut och kommer i kontakt med eld eller värme, skapas skadliga gaser och det finns risk för brand.
	Läs BRUKSANVISNINGEN noggrant före användning.	
	Servicepersonal måste noggrant läsa BRUKSANVISNINGEN och INSTALLATIONSHANDBOKEN före användning.	
	Ytterligare information finns i BRUKSANVISNINGEN, INSTALLATIONSHANDBOKEN och liknande.	

■ Varningsindikeringar på luftkonditioneringsenheten

Varningsindikering		Beskrivning
	<p>WARNING</p> <p>ELECTRICAL SHOCK HAZARD Disconnect all remote electric power supplies before servicing.</p>	<p>VARNING</p> <p>FARA FÖR ELEKTRISKA STÖTAR Stäng av all fjärrtillförsel av ström innan underhåll påbörjas.</p>
	<p>WARNING</p> <p>Moving parts. Do not operate unit with grille removed. Stop the unit before the servicing.</p>	<p>VARNING</p> <p>Rörliga delar. Använd inte enheten med gallret avtaget. Stäng av enheten innan underhåll utförs.</p>
	<p>CAUTION</p> <p>High temperature parts. You might get burned when removing this panel.</p>	<p>FÖRSIKTIGHET</p> <p>Delar med hög temperatur. Om panelen tas av finns det risk för brännskador.</p>
	<p>CAUTION</p> <p>Do not touch the aluminum fins of the unit. Doing so may result in injury.</p>	<p>FÖRSIKTIGHET</p> <p>Rör inte vid enhetens aluminiumfenor. Det kan leda till personskador.</p>
	<p>CAUTION</p> <p>BURST HAZARD Open the service valves before the operation, otherwise there might be the burst.</p>	<p>FÖRSIKTIGHET</p> <p>RISK FÖR SPRICKOR Öppna serviceventilerna innan arbetet påbörjas. Annars kan rören spricka.</p>

1 Säkerhetsföreskrifter

Tillverkaren tar inte något ansvar för skada som orsakats genom att beskrivningarna i denna handbok inte iakttagits.

VARNING

Allmänt

- Läs noggrant bruksanvisningen innan du startar luftkonditioneringsaggregatet. Det finns många viktiga saker att komma ihåg för daglig användning.
- Be återförsäljaren eller en fackman om hjälp med att utföra installation. Endast en kvalificerad installatör(*1) klarar av att installera en luftkonditionering. Om en icke-kvalificerad person installerar en luftkonditionering kan det resultera i sådana problem som brand, elektriska stötar, kroppsskada, vattenläckage, oljud och vibrationer.
- Använd inget annat köldmedie än det som angetts för att lägga till eller utbyte. Annars kan onormalt högt tryck genereras inuti kylsystemet, vilket kan leda till ett fel eller explosion i produkten eller en skada på din kropp.
- Undvik placering av utomhusenheten på en plats där dess driftbuller kan vara störande. (Var särskilt aktsam vid placering av enheten nära en granne, så att inte grannen störs av bullret.)
- Denna apparat är ämnad för att användas av expert- eller tränade användare i affärer, inom lättare industri, eller för kommersiell användning av lekmän.

Transport och förvaring

- Bär skor med tåhätteskydd, skyddshandskar och annan skyddsklädsel vid flyttning av luftkonditioneringen.
- Fatta inte tag i banden runt förpackningskartongen vid flyttning av luftkonditioneringsaggregatet. Om banden skulle brista finns det risk för skador.

- Innan kartonger ställs ovanpå varandra för förvaring eller transport, måste säkerhetsföreskrifterna skrivna på förpackningskartongerna iakttas. Underlåtelse att iakttas säkerhetsföreskrifterna kan orsaka att stapeln faller ihop.
- Luftkonditioneringen måste transporteras ett stabilt skick. Kontakta återförsäljaren, om någon del av produkten befinner sig vara trasig.
- När detta luftkonditioneringsaggregat måste transporteras för hand, ska det bäras av två eller fler personer.

Installation

- Endast en kvalificerad installatör(*1) eller kvalificerad serviceperson(*1) får utföra elarbete på luftkonditioneringsaggregatet. Under inga förhållanden får detta arbete utföras av en icke kvalificerad person, eftersom det finns risk för elektriska stötar eller elläckage om arbetet inte är korrekt utfört.
- När installationsarbetet har slutförts, be att installatören förklarar effektbrytarens lägen. I den händelse att fel har uppstått i luftkonditioneringsaggregatet, ställ effektbrytaren i OFF-läge, och kontakta servicepersonal.
- Om aggregatet installeras i ett litet rum så vidtag nödvändiga åtgärder för att förhindra att köldmediet kommer över den tillåtna koncentrationen ifall det skulle läcka ut. Rådfråga luftkonditioneringshandlaren beträffande vilka åtgärder som ska vidtagas. Om högkoncentrerat köldmedium ansamlas finns det risk för en olycka på grund av syrebrist.
- Installera inte luftkonditioneringsaggregatet på en plats där det riskerar att utsättas för brännbar gas. Om det läcker ut brännbar gas och den ansamlas runt aggregatet finns det risk för brand.
- Använd produkter som är godkända av tillverkaren vid separata inköp av delar. Användning av ej godkända produkter kan resultera i brand, elektriska stötar, vattenläckage eller andra problem. Se till att installationen utförs av en fackman.
- Se till att produkten jordas korrekt.

Drift

- Ställ alltid effektbrytaren i OFF-läge innan gallret till inomhusenhetens luftintag eller utomhusenhetens servicepanel öppnas. Om effektbrytaren inte ställs i OFF-läge finns det risk för elektriska stötar om man kommer i kontakt med delar inuti. Endast en kvalificerad installatör(*1) eller kvalificerad serviceperson(*1) får ta av gallret till inomhusenhetens luftintag eller utomhusenhetens servicepanel och utföra relaterat arbete.
- Insidan av luftkonditioneringsaggregatet har högspänningsområden och roterande delar. På grund av faran för elstötar eller för att fingrarna eller fysiska föremål fastnar i de roterande delarna, ska servicepanelen på utomhusenheten inte tas bort. När arbetet kräver att dessa delar tas bort, kontakta en kvalificerad installatör eller kvalificerad servicepersonal.
- Flytta inte och reparera inte någon enhet själv. Då det finns högspänning på insidan av enheten, kan du få en elektrisk stöt om locket avlägsnas eller huvudenheten flyttas.
- Användning av en ställning som är högre än 50 cm för att rengöra filtret i inomhusenheten eller för att utföra andra sådana arbeten innebär arbete på höjder. På grund av faran att ramla ner från ställningen och skada dig vid arbete på höjder, ska detta slags arbete inte göras av okvalificerade personer. När arbete av detta slag måste utföras, gör det inte själv utan be en kvalificerad installatör eller kvalificerad servicepersonal att göra det åt dig.
- Rör inte vid utomhusenhetens aluminiumfenor. Det kan medföra risk för skador. Om flänsen måste röras, gör det inte själv utan kontakta en kvalificerad installatör eller kvalificerad servicepersonal.
- Klättra inte upp på utomhusenheten och ställ ingenting ovanpå den. Du kan ramla ned och skada dig, eller föremålen kan falla ned och skada någon.
- Placera inte förbränningsapparater på platser där de träffas direkt av utblåset från luftkonditioneringen, eftersom det kan leda till dålig förbränning.

- När luftkonditioneringsaggregatet är i drift med en förbränningsapparat på samma plats, var noga med att ventiler rummet tillräckligt. Dålig ventilation orsakar syrebrist.
- Om luftkonditioneringsaggregatet används i ett stängt rum, ventiler rummet tillräckligt. Dålig ventilation orsakar syrebrist.
- Utsätt inte kroppen för direkt kallluft under lång tid och kyl inte ner kroppen för mycket.
Det kan resultera i försämrad fysisk kondition och dålig hälsa.
- Stoppa inte in ett finger, en pinne e.dyl. i luftintaget eller luftutblåset.
Det kan resultera i kroppsskada, eftersom fläkten inuti enheten roterar väldigt fort.
- Kontakta återförsäljaren av luftkonditioneringen om luftkonditionering (kylning eller uppvärmning) inte sker ordentligt, eftersom köldmedieläckage kan vara orsaken. Be en kvalificerad serviceperson(*1) om detaljerad information gällande reparationsarbetet, när reparationen inkluderar extra påfyllning av köldmedium.
- Stoppa driften av luftkonditioneringen och slå från brytaren före rengöring.
Annars finns det risk för att kroppsskada uppstår, eftersom fläkten inuti enheten roterar väldigt fort.

Reparationer

- Om det uppstår något problem med luftkonditioneringsaggregatet (t.ex. att en felindikering har tänts, det luktar bränt, det hörs konstiga ljud, luftkonditioneringsaggregatet inte kyler eller värmer, eller det läcker vatten) så undvik att själv röra vid luftkonditioneringsaggregatet, utan ställ effektbrytaren i OFF-läge och kontakta kvalificerad servicepersonal. Vidtag lämpliga åtgärder för att se till att strömmen inte slås på igen (t.ex. genom att markera effektbrytaren med "Ur funktion") förrän kvalificerad servicepersonal har anlänt. Fortsatt användning av

luftkonditioneringen i felaktigt tillstånd kan leda till att mekaniska problem förvärras eller resultera i elektriska stötar eller andra problem.

- Om fläktgallret är skadat så närma dig inte utomhusenheten, utan ställ effektbrytaren i OFF-läge och kontakta sedan kvalificerad servicepersonal för att få det reparerat. Ställ inte effektbrytaren i ON-läge igen förrän reparationerna är färdiga.
- Om det föreligger en fara att inomhusenheten faller ned, gör inget med inomhusenheten utan ställ effektbrytaren i OFF-läge, och kontakta en kvalificerad installatör eller kvalificerad servicepersonal för att få enheten återmonterad. Effektbrytaren ska inte ställas i ON-läge förrän enheten har återmonterats.
- Om det föreligger en fara att utomhusenheten välter, gör inget med utomhusenheten utan ställ effektbrytaren i OFF-läge, och kontakta en kvalificerad installatör eller kvalificerad servicepersonal för förbättringar eller återmontering. Effektbrytaren ska inte ställas i ON-läge förrän förbättringarna eller återmonteringen är slutförda.
- Försök inte skraddarsy enheten. Det kan resultera i brand, elektriska stötar eller andra problem.

Flyttning

- Om luftkonditioneringsaggregatet måste flyttas, flytta det inte själv utan kontakta en kvalificerad installatör eller kvalificerad servicepersonal. Underlåtelse att flytta luftkonditioneringsaggregatet på rätt sätt kan resultera i elstötar och/eller brand.
-

FÖRSIKTIGHET

För att koppla bort enheten från elnätet.

- Denna apparat måste vara ansluten till elnätet genom en brytare med ett kontaktgap på minst **3 mm**.

Installationssäkring (alla typer av säkringar kan användas) måste användas på denna enhets strömförsörjningsledning.

Installation

- Lägg dräneringsslangen på så vis att bästa dräneringsresultat erhålls. Oriktig dränering kan orsaka översvämning i huset och fuktskador på möbler.
- Anslut luftkonditioneringsaggregatet till en exklusiv strömförsörjning med märkspänningen, annars kan enheten gå sönder eller orsaka brand.
- Kontrollera att utomhusenheten sitter fast i bottenplattan. Annars finns det risk för att enheten välter eller att andra olyckor inträffar.

Drift









- Använd inte detta luftkonditioneringsaggregatet för ett särskilt ändamål såsom förvaring av mat, precisionsinstrument eller konstföremål, avelsdjur, fordon, båtar.
- Rör inte kontrollknapparna med fuktiga händer, annars kan du få en elektrisk stöt.
- Om luftkonditioneringsaggregatet inte ska användas en längre tid, slå av huvudströmbrytaren eller effektbrytaren för säkerhets skull.
- För att få luftkonditioneringsaggregatet att fungera med den prestanda som det har, ska det användas inom det driftstemperaturområde som anges i instruktionerna. Annars finns det risk att det fungerar felaktigt, eller att vatten läcker från enheten.

- Förhindra vätska från att komma in i fjärrkontrollen. Spill inte juice, vatten eller något annat slags vätska.
- Tvätta inte luftkonditioneringen. Det kan orsaka elektriska stötar.
- Kontrollera om monteringsunderlaget och annan utrustning har försämrats efter långvarig användning. Om de lämnas i dåligt skick finns det risk för att enheten faller ner och orsakar kroppsskada.
- Lämna inte lättantändliga sprejer eller andra lättantändliga material nära luftkonditioneringen och spreja inte lättantändlig aerosol direkt på luftkonditioneringen. Dessa kan då fatta eld.
- Stoppa driften av luftkonditioneringen och slå från brytaren före rengöring.
Annars finns det risk för att kroppsskada uppstår, eftersom fläkten inuti enheten roterar väldigt fort.
- Be återförsäljaren om hjälp med att rengöra luftkonditioneringen.
Rengöring av luftkonditioneringen på ett felaktigt sätt kan orsaka skador på plastdelar, dålig isolering av elektriska delar eller andra delar, vilket kan resultera i tekniskt fel. I värsta fall kan det resultera i vattenläckage, elektriska stötar, rökutveckling eller brand.
- Placera inte en vas eller någon annan behållare med vatten i ovanpå enheten.
Om vatten tränger in i enheten kan det leda till försämrad elektrisk isolering och resultera i elektriska stötar.
- Tvätta inte luftkonditioneringsaggregat med högtryckstvättar.
Elektriska läckor kan orsaka elektriska stötar eller brand.

(*1) Se avsnittet "Definition av kvalificerade installatörer och kvalificerad servicepersonal".

Information om transport, hantering och förvaring av kartongen

Exempel på indikeringar på kartongen

Symbol	Beskrivning	Symbol	Beskrivning
	Hålls torr		Får inte tappas
	Bräckligt		Får inte läggas ned
 11 cartons	Stapelhöjd (12 kartonger kan staplas i detta fall)		Gå inte på denna kartong
	Denna sida upp		Trampa inte
	Hanteras varsamt		

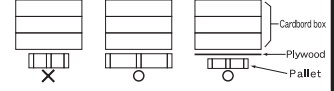
Andra försiktighetsmått	Beskrivning
 <div style="border: 1px solid black; padding: 5px; margin-left: 10px;"> <p>Caution</p> <p>Injury possibility. Don't handle with packing band, or may get injured in case of broken band.</p> </div>	<p>FÖRSIKTIGHET</p> <p>Skaderisk. Lyft inte i packbanden, eftersom du kan skada händerna.</p>
<div style="border: 1px solid black; padding: 5px;"> <p>Stacking notice.</p> <p>In case that cardboard boxes protrude out of pallet when stacking, lay a 10mm thick plywood over the pallet.</p>  </div>	<p>Meddelande gällande stapling.</p> <p>Ifall pappkartonglådor sticker ut utanför pallen vid stapling. Läg en 10 mm tjock plywoodskiva på pallen.</p>

2 Namn på delar

■ Inomhusenhet

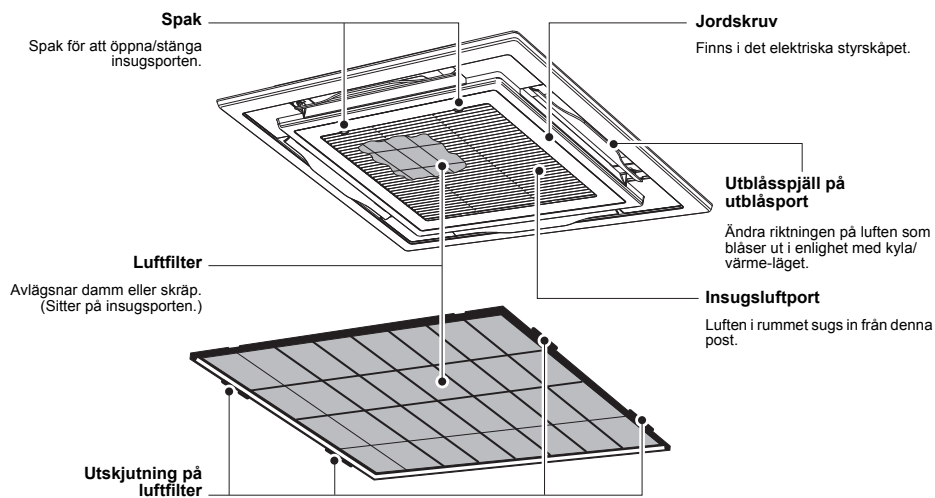

■ Utomhusenhet (Utseendet varierar beroende på utomhusenheten. Följande illustration visar ett exempel.)

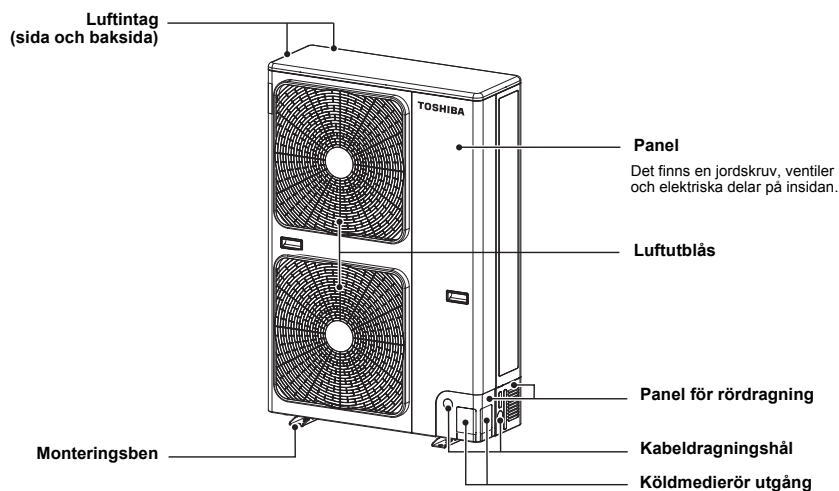

3 Trådbunden fjärrkontroll

Denna fjärrkontroll kan styra driften av 8 inomhusenheter som mest.

■ Displaydel

I bilden nedan visas i förklaringssyfte alla ikoner. När denna enhet är i drift, visas endast relevanta ikoner.

- När jordfelsbrytaren slås på för första gången blinkar **SETTING** på displaydelen av fjärrkontrollen.
- Medan denna ikon blinkar, bekräftas modellen automatiskt. Vänta tills ikonen **SETTING** har tagits bort och använd därefter fjärrkontrollen.

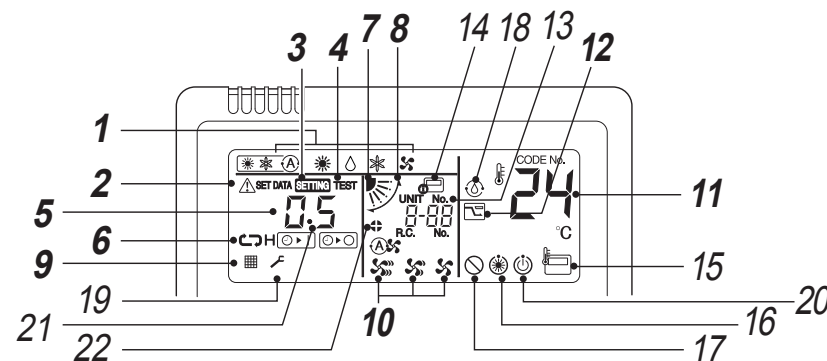
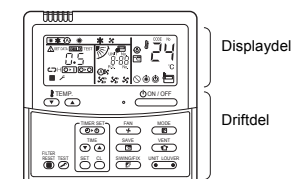

1 Driftläge

Det valda driftläget visas.

2 Fel-display

Visas när skyddsanordningen är igång eller ett fel inträffar.

3 SETTING-display

Visas vid inställning av timern eller andra inställningar.

4 TEST-körningsdisplay

Visas under en testkörning.

5 Timerdisplay

När ett fel inträffar, visas felkoden.

6 Display för timerläge

Det valda timerläget visas.

7 Display för spjällposition

Visar spjällposition.

8 Display för svängning

Visas medan spjället rör sig uppåt/neråt.

9 Filterdisplay

Påminnelse att rengöra luftfiltret.

10 Display för fläkthastighet

Det valda fläkthastighetsläget visas.

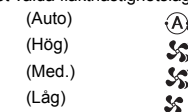

11 Display för inställd temperatur

Den valda inställda temperaturen visas.

12 Display för energisparläge

Begränsar kompressorhastigheten (kapaciteten) för att spara energi.

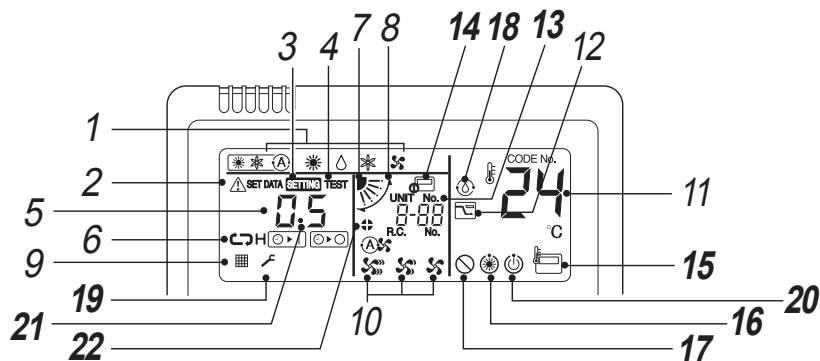

13 UNIT No.-display

Visar numret på den inomhusenhet som är vald.
Visar även felkod för inomhus- och utomhusenheter.

14 Display för centralstyrning

Visas när luftkonditioneringsaggregatet används under centralstyrning i kombination med en fjärrkontroll för centralstyrning.

Ifall fjärrkontrollen är urkopplad av centralstyrningssystemet, blinkar .
Knappkommandon tas inte emot.

Även när man trycker på ON / OFF, MODE eller TEMP. knappen, accepteras inte knappkommandot.
(Inställningar gjorda med fjärrkontrollen varierar med centralstyrningssystemet. För närmare information hänvisar vi till Användarmanualen för fjärrkontrollen för centralstyrning.)

15 Display för fjärrkontrollsensor

Visas medan fjärrkontrollens sensor används.

16 Förvärme-display

Visas när uppvärmningsläget slås på eller avfrostningscykeln initieras.
Medan denna ikon visas, stoppas inomhusenhetens fläkt.

17 Display när funktion saknas

Visas när den begärda funktionen inte är tillgänglig på modellen ifråga.

18 Display för självrengöring

Visas under självrengöringsdrift för att torka ut inomhusenhetens värmeväxlare.

19 Serviceindikering

20 Indikering för driftberedskap

Denna indikering visas på vissa modeller.

21 Spjällnummervisning. (exempel: 01, 02, 03, 04)

22 Display för spjällåsning

Visas när det finns en enhet med låsta spjäll i gruppen (inklusive 1 inomhusenhet per 1 utomhusenhet).

■ Driftdel

Tryck på respektive knapp för att välja önskad drift.

- I fjärrkontrollen sparas kommandon i minnet och efter den inledande inställningen, så inga ytterligare inställningar behövs såvida inte det finns behov för det. Luftkonditioneringsaggregatet sätts i drift genom att man trycker på ON / OFF knappen.

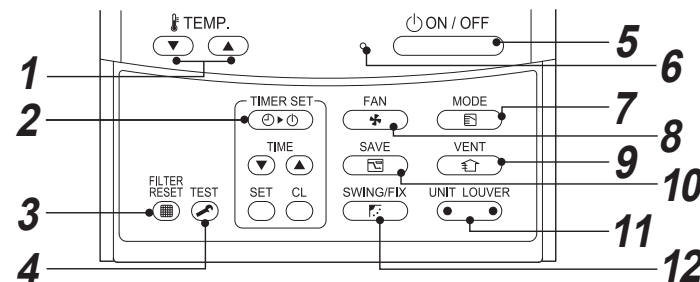

1 TEMP. knapp (temperaturinställningsknapp)

Justerar det inställda gradtalet.
Välj önskat gradtal genom att trycka på TEMP. eller TEMP.

2 TIMER SET knapp (knapp för timerinställning)

Använd denna knapp för att ställa in timern.

3 FILTER RESET knapp (knapp för filteråterställning)

Återställer visningen av " " efter rengöring av filtret.

4 TEST knapp (Testknapp)

Används bara för service.
(Använd inte denna knapp vid normal drift.)

5 ON / OFF knapp

Tryck på denna knapp för att starta driften, och tryck på knappen igen för att stoppa driften.
När driften har stoppats, släcks driftlampan och alla visningar tas bort.

6 Driftlampa

En grön lampa lyser när enheten är påslagen.
När skyddsanordningen kopplas in eller något fel inträffar, blinkar den.

7 MODE knapp (knapp för driftläge)

Välj önskat driftläge.

8 FAN knapp (knapp för fläkthastighet)

Välj önskad fläkthastighet.

9 VENT knapp (ventilationsknapp)

När en kanalfläkt (lokalt anskaffad) för kraftfull ventilation är ansluten.
• Om " " visas på fjärrkontrollen när denna knapp trycks in, är ingen kanalfläkt ansluten.

10 SAVE knapp (energispardrift)

Använd denna knapp för att slå på energisparläget.

11 UNIT LOUVER knapp (valknapp för enhet/spjäll)

Används för att välja ett enhetsnummer (vänster) och spjällnummer (höger).

UNIT:

Används för att välja en inomhusenhet när justering av vindriktning för flera inomhusenheter styrs med en enda fjärrkontroll.

LOUVER:

Används för att välja ett spjäll när justering av vindriktningen ska göras oberoende.

12 SWING/FIX knapp (knapp för sväng/spjällriktning)

Används för att välja automatisk svängning eller ställa in spjällriktningen.

TILLVAL:

Fjärrkontrollsensor

Normalt avkänner temperatursensorn i inomhusenheten temperaturen. Temperaturen runt om fjärrkontrollen kan också avkännas.
För närmare information, rådfråga återförsäljaren från vilken du har köpt luftkonditioneringsaggregatet.

4 Korrekt användning

Följ proceduren nedan när luftkonditioneringsaggregatet används för första gången eller inställningen ändras. Inställningarna sparas i minnet och visas varje gång enheten slås på genom att trycka på  knappen.

■ Förberedelse

- När effektbrytaren slås på, visas en delningslinje på displaydelen av fjärrkontrollen.
- * **Efter att effektbrytaren har slagits på, accepterar fjärrkontrollen inga kommandon under cirka 1 minut, men detta är inte något driftfel.**

KRAV

När luftkonditioneringsaggregatet slås på igen efter att det inte har använts på länge, slå på effektbrytaren minst 12 timmar före start av luftkonditioneringsaggregatet.

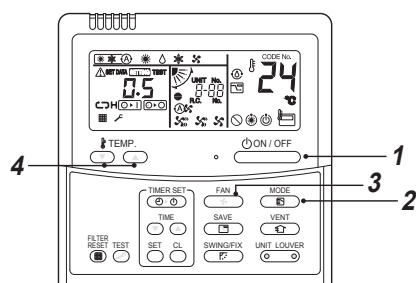

Start

1 Tryck på  knappen.
Driftlampan tänds, och driften startar.

2 Välj ett driftläge med  knappen.
Med varje tryckning på knappen, ändras displayen i den ordning som visas nedan.

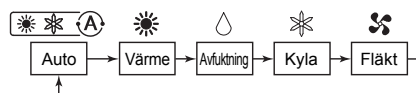

3 Välj fläkthastighet med  knappen.
Med varje tryckning på knappen, ändras displayen i den ordning som visas nedan.

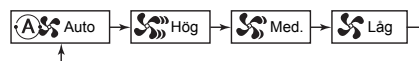

- När fläkten står i "Auto", justeras fläkthastigheten baserat på skillnaden mellan inställd temperatur och rumstemperaturen.
- Om rumstemperaturen stiger tillräckligt vid värmedrift med fläkthastighet "Låg", välj "Med." eller "Hög" drift.
- Temperaturgivaren känner av temperaturen på returluften vid inomhusenheten, vilken skiljer sig från rumstemperaturen beroende på installationsförhållandena. Inställt gradtal utgör ett mål för rumstemperaturen. ( "Auto" kan inte väljas i Fläkt-läget.)

4 Välj gradtal för temperaturen genom att trycka på "TEMP.  " eller "TEMP.  " knapparna.

Stopp

Tryck på  knappen.
Driftlampan släcks, och driften stoppas. I läget Kyla, Avfuktning, eller Auto (kyldrift), går fläkten i 10 minuter (eller mer) för självrengöring.

ANMÄRKNING

Automatiskt omslag

- I Auto-läge väljer enheten driftläge (kyldrift, värmedrift eller endast fläktdrift) baserat på det gradtal för temperaturen som ställts in av användaren.
- Om Auto-läget inte känns behagligt, kan du välja önskade driftförhållanden manuellt.

Kylning

- Om kyla behövs, startar enheten cirka 1 minut efter att läget har valts.

Uppvärmning

- Om värme behövs, startar enheten cirka 3 till 5 minuter efter att läget har valts.
- Efter att värmedriften har stoppats, kan det hända att fläkten fortsätter att gå c:a 30 sekunder.
- När rumstemperaturen når den inställda temperaturen, stoppas utomhusenheten och inomhusenhetens fläkt fortsätter att gå med mycket låg hastighet. Under avfrostningsdrift, stoppas fläkten så att kall luft inte släpps ut. ( Fövärm visas.)



Vid återstart av driften efter stopp

När försök görs att återstarta enheten omedelbart efter att den stoppat, kan enheten inte starta förrän c:a 3 minuter för att skydda kompressorn.

■ 8 °C drift (För förvärmning och frostskydd)

Luftkonditioneringsaggregatet kan kontrollera uppvärmningstemperaturen till ungefär 8 °C i värmeläget. **8 °C värmedrift kräver inställningar med den trådslutna fjärrkontrollen. Fråga installatören eller återförsäljaren angående de inställningar som görs enligt inomhusenhetens installationsmanual.**



Start

- 1 Ställ in den visade temperaturen på 18 °C i värmeläget genom att trycka på TEMP.  knappen.**
- 2 Ställ in den visade temperaturen på 8 °C genom att trycka på TEMP.  knappen i minst fyra sekunder.**

Stopp

- 1 Ställ in den visade temperaturen på 18 °C genom att trycka på TEMP.  knappen.**
 - Luftkonditioneringsaggregatet återgår till det normala värmeläget. Välj önskad temperatur och driftläge.

ANMÄRKNING

- Utblåsluftens temperatur är lägre än under normal värmedrift.
- Rumstemperaturen kanske inte värms upp jämnt beroende på fjärrkontrollens installationsplats.
- Rumstemperaturen kanske inte når 8 °C beroende på rummets storlek och vilka omständigheter som gäller för installationen.
- Det är möjligt att ställa in fläkthastigheten under 8 °C värmedrift.
 - 8 °C värmedrift avbryts i följande fall.
 - När driften stoppas med  knappen
 - När ett annat driftläge väljs med  knappen
 - När temperaturinställningen eller driftläget ändras eller driften startas/stoppas med den trådlösa fjärrkontrollen eller fjärrkontrollen för centralstyrning.
- När detta driftläge används, iaktta korrekta drifttider och se till att periodiskt underhåll görs av servicepersonal.

5 Timerdrift

- Tre timerlägen är tillgängliga: (Inställning av upp till 168 timmar kan göras.)
 Avstängningstimer : Enheten stoppas när den inställda tiden nås.
 Timer för repeterad avstängning : Enheten stoppas dagligen när den inställda tiden nås.
 Påslagningstimer : Enheten startas när den inställda tiden nås.

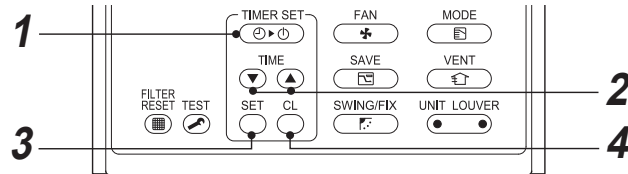

Inställning

1 Tryck på knappen.

Timerläget ändras med varje tryck på knappen.

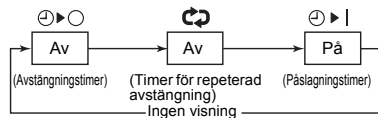

- **SETTING** och timerdisplaysen blinkar.

2 Tryck på för att välja "set time".

- Med varje tryck på knappen, ökas den inställda tiden i steg om 0,5 tim (30 minuter). Vid inställning av en tid på mer än 24 timmar för timerdrift, kan timern ställas in i steg om 1 tim. Den maximala inställda tiden är 168 tim (7 dagar). På fjärrkontrollens display visas den inställda tiden med timantal (mellan 0,5 och 23,5 timmar) ^(*) eller antal dagar och timmar (24 timmar eller mer) ^(**) såsom visas nedan.
- Med varje tryck på knappen, minskas den inställda tiden i steg om 0,5 tim (30 minuter) (0,5 - 23,5 timmar) eller 1 tim (24 - 168 timmar).

Exempel på fjärrkontrollvisning

- 23,5 timmar ^(*)



- 34 timmar ^(**)



Antal dagar Tid

1d visar 1 dag (24 timmar).

10h visar 10 timmar. (Totalt 34 timmar)

6 Justering av vindriktning

För bästa prestanda vid kylning och uppvärmning, justera spjällen (justering av vindriktningen uppåt/nedåt) korrekt. Kall luft sjunker och varm luft stiger uppåt, så för att värma ett rum, ställ spjällen nedåt, och för att kyla ett rum, ställ dem horisontellt.

FÖRSIKTIGHET

Rikta spjällen horisontellt för kylning.

Om spjällen är nedåtriktade neråt vid kylning kan det hända att kondens bildas på luftutblåset och sedan droppa ner från spjällen.

ANMÄRKNING

Om spjällen är horisontellt riktade hela tiden under uppvärmning, kan det hända att rumstemperaturen blir ojämnt fördelad.

Vid kyl drift (COOL)

Rikta spjällen horisontellt.

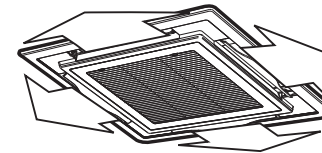

Vid värmedrift (HEAT)

Rikta spjällen nedåt.

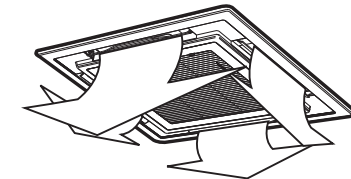

- När luftkonditioneringsaggregatet inte är igång, riktas spjällen horisontellt automatiskt.
- Spjällen är riktade horisontellt när uppvärmning börjar, under avfrostning, eller under minimal drift efter att den inställda temperaturen har uppnåtts. När en inställning för svängning eller spjällriktning görs i detta läge, varierar visningen på fjärrkontrollen beroende på inställningen, men spjällen förblir riktade rakt ut horisontellt. När luftkonditioneringsaggregatet startar uppvärmning, riktas spjällen i den inställda riktningen.

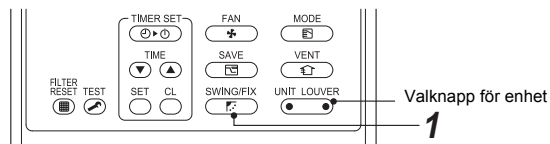

Hur man ställer in spjällriktningen

1 Tryck på under drift.

Spjällriktningen ändras vid varje tryckning på knappen.

Vid HEAT drift

Rikta spjället (justering av vindriktningen uppåt/nedåt) nedåt. Om det riktas horisontellt, kan det hända att varm luft inte kommer ner.



Vid COOL / DRY drift

Rikta spjället (justering av vindriktningen uppåt/nedåt) horisontellt. Om det riktas neråt, kan det hända att daggdroppar bildas på luftutblåsets yta och droppar ner.



Vid FAN drift

Välj önskad spjällriktning.



Hur man startar svängning

1 Tryck på , ställ in spjällriktningen (justering av vindriktningen uppåt/nedåt) på lägsta position, och tryck sedan på igen.

SWING visas och spjällriktningen uppåt/nedåt väljs automatiskt.

Visning under svängning



Hur man stoppar svängning

1 Tryck på när spjället befinner sig i önskat läge medan det svänger.

- När man trycker på efter det, kan vindriktningen ställas in igen från den högsta positionen.

* Även om trycks in medan spjället svänger, visas spjällpositionen enligt följande och den högsta positionen för spjället inte kan väljas.

Visning när svängning är stoppad



Tryck i så fall på igen efter två sekunder.

- I driftläget Kyla/avfuktning stannar inte spjället medan det pekar neråt. Om svängning avbryts medan spjället pekar neråt, så stannar spjället när det nått den tredje positionen från högsta position.

Visning när svängning stoppas



Valknapp för enhet

- Om flera inomhusenheter manövreras med en fjärrkontroll, så kan spjällriktningen ställas in för varje inomhusenhet genom att välja dem var för sig.
- Välj spjällriktning för en viss inomhusenhet genom att först trycka på tills önskat enhetsnummer i aktuell styrgrupp visas. Ställ därefter in vindriktningen för aktuell inomhusenhet.
- Om inget nummer på en inomhusenhet visas, så kan alla inomhusenheter i aktuell styrgrupp manövreras samtidigt.
- Varje gång du trycker på knappen ändras visningen enligt följande:



Inställning av vindriktning för individuella spjäll

1 Välj den inomhusenhet som ska ställas in genom att trycka på (vänster sida av knappen) under drift.

- Numret på inomhusenheten ändras vid varje tryckning på knappen.

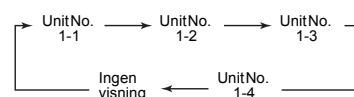

* Om inget enhetsnummer visas, betyder det att alla inomhusenheter är valda.

2 Välj det spjäll som du vill justera genom att trycka på (vänster sida av knappen).

- Vid varje tryckning på knappen ändras visningen till vänster på fjärrkontrollen enligt följande:

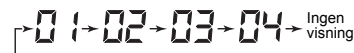

* Om inget spjällnummer visas, betyder det att alla fyra spjäll är valda.

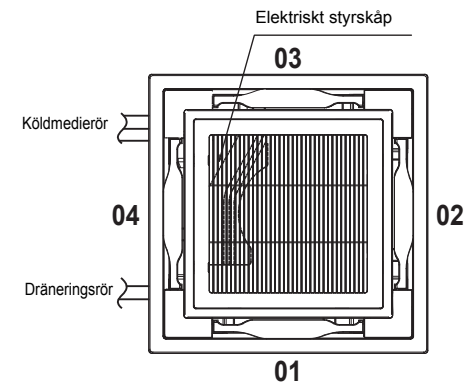
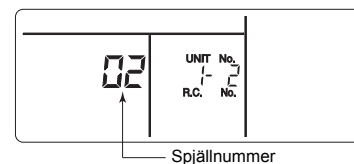

3 Bestäm vindriktningen för det valda spjället genom att trycka på .

- Vid varje tryckning på knappen ändras visningen enligt följande:

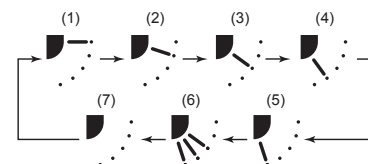

* I läget COOL (DRY), visas inte (4) och (5).

7 Energisparläge

I energisparläget sparas energi genom att begränsa den maximala strömmen vilket påverkar den kyleffekt som enheten kan generera.

Tryck på knappen under drift.

- Luftkonditioneringsaggregatet går över i energisparläge.
- visas på displayen.

Energisparläget är inkopplat så länge det inte avbryts.

För att avbryta energisparläget, tryck på knappen igen.

- tas bort.

■ För att konfigurera inställningarna av energisparläget

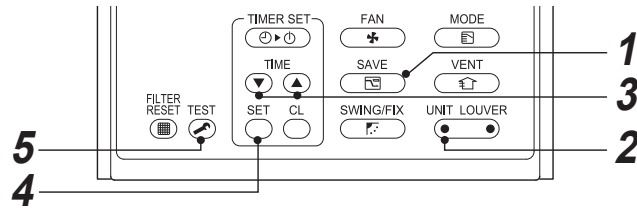

1 Tryck på knappen i minst fyra sekunder när luftkonditioneringsaggregatet inte är i gång.

- , symbol och nummer blinkar.

2 Tryck på (vänster sida av knappen) för att välja den inomhusenhet som ska ställas in.

- Var gång du trycker på knappen, ändras UNIT No. såsom följer:

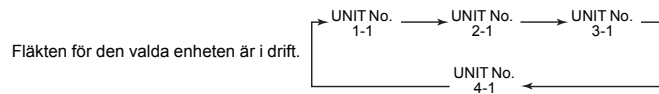

Fläkten för den valda enheten är i drift.

3 Tryck på knapparna, för att justera inställningen för energisparläget.

- Varje tryck på knappen ändrar effektnivån med 1 % inom området från 100 % till 50 %.
- Fabriksinställningen är 75 %.

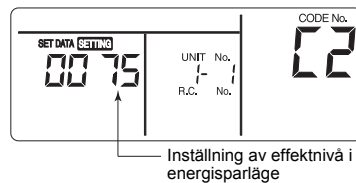

4 Tryck på knappen.

5 Tryck på knappen för att slutföra inställningen.

ANMÄRKNING

- När andra apparater används samtidigt, och för att undvika att effektbrytaren slås ifrån, rekommenderas energisparläget. Energisparläget kan naturligtvis också användas för att spara energi.
- Energisparläget konsumerar mindre energi, men kanske inte kyler rummet lika mycket som i normalläge. (Den maximala strömmen begränsas till ungefär 75 % (fabriksinställning) av normalläget.)
- Även då start/stopp av drift, byte av driftläge, eller omstart genom återställning utförs i energisparläget, bibehålls energisparläget tills nästa drifttillfälle.

8 Självrengöringsläge

Denna funktion finns för att torka ut insidan av inomhusenheten med FAN-drift efter att ha kört i kyl/avfuktning/AUTO (kyl)-läget, så att inomhusenheten hålls ren.

- Tiden för självrengöring varierar med tiden för kyl/avfuktning/Auto (kyl)-driften enligt följande.

Tid för kyl/avfuktning/Auto (kyl)-drift	tid för självrengöring
Mindre än 10 minuter	Ingen självrengöring
Från 10 minuter till mindre än 1 timme	1 timme
Mer än 1 timme	2 timmar

- "" visas på fjärrkontrollen under självrengöring.

För att stoppa självrengöringen innan det är klart, tryck på knappen två gånger i följd.

FÖRSIKTIGHET

- I vissa lägen fortsätter fläkten att gå även efter att man tryckt på knappen för att stoppa driften. Detta är normalt eftersom självrengöringen håller på.
- Spjällen är öppnade något och riktade horisontellt under självrengöring, och de stängs när självrengöringen är slutförd.
- Driftlampan (LED) lyser inte under självrengöringsläget (funktion).
- Självrengöringsläget (funktion) kan inte rengöra rummet eller ta bort redan befintligt mögel och damm på insidan av inomhusenheten.
- För urkoppling av självrengöringsfunktionen, rådfråga återförsäljaren.

9 Avancerade inställningar

■ Inställning av svängningstyp

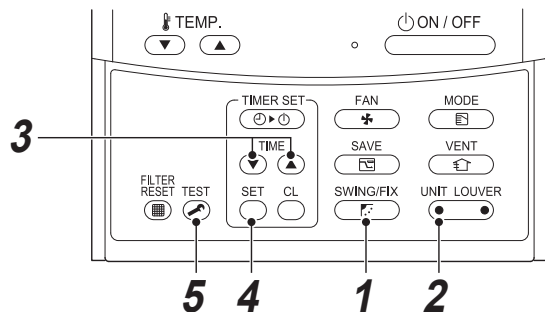

1 Tryck på **SWING/FIX** i minst fyra sekunder när luftkonditioneringsaggregatet inte är i gång.

- **SETTING**, symbol och nummer blinkar.

2 Välj den inomhusenhet som ska ställas in genom att trycka på **UNIT LOUVER** (vänster sida av knappen).

- Varje gång du trycker på knappen, ändras numret på enheten såsom följer:

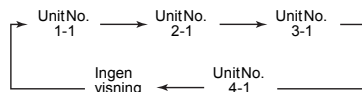

Den valda enhetens fläkt körs och spjällen börjar svänga.

3 Välj en svängtyp genom att trycka på **TIME** knapparna.

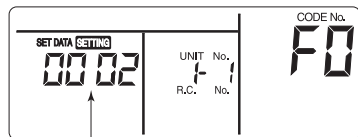

Inställningskod svängning	Svängning av spjäll
0001	Normal svängning (Fabriksinställning)
0002	Dubbel svängning
0003	Cyklisk svängning

⚠ FÖRSIKTIGHET

Ställ inte in inställningskoden för svängning på "0000". (Denna inställning kan orsaka fel på spjällen.)

4 Tryck på **SET** knappen.

5 Tryck på knappen **TEST** för att avsluta inställningen.

▼ Normal svängning

Alla fyra spjäll svänger samtidigt i samma vinkel.

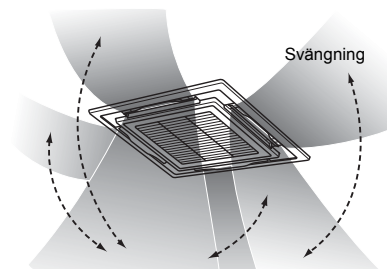

▼ Dubbel svängning

Angränsande spjäll svänger växelvis horisontellt och neråt.

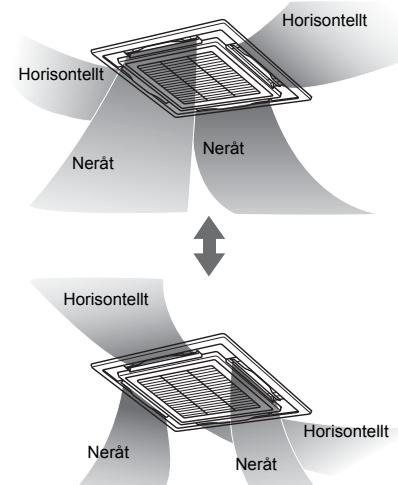

▼ Cyklisk svängning (rekommenderas för kylning)

Alla fyra spjäll svänger tidsmässigt olika likt vågor.

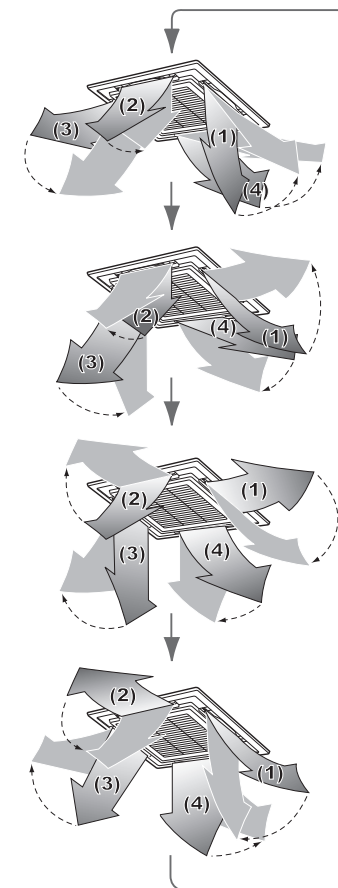

■ Inställning av spjällåsning

- 1 Tryck in knappen (höger sida av knappen) i minst 4 sekunder medan körningen är stoppad.

SETTING blinkar.

- Om inget enhetsnummer visas betyder det att alla enheter är valda.

- 2 Tryck på knappen (vänster sida av knappen) för att välja önskad enhet. Enhetsnumret ändras vid varje tryckning på knappen.

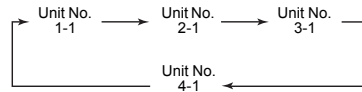

Den valda enhetens fläkt körs och spjället svänger.

- 3 Tryck på knapparna "TEMP." för att välja numret på det spjäll vars riktning ska bestämmas.

Valt spjäll svänger.



- 4 Tryck på knapparna för att välja riktningen på det spjäll som inte ska svänga.

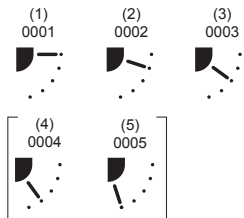

- * Efter val av (4) eller (5) kan kondensation uppstå vid kylning.

- 5 Tryck på knappen för att bekräfta inställningen.

När inställningen är bekräftad tänds indikeringen .

(Om du vill ställa in spjällåsning för en annan enhet, upprepa från punkt 2. Om du vill ställa in en annan spjällåsning för samma enhet, upprepa från punkt 3.)

- 6 Tryck på knappen för att avsluta inställningen.

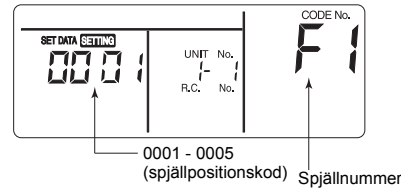

- * F1 visas under CODE No. i teckenfönstret på fjärrkontrollen. Detta anger att spjäll nummer 01 på bilden nedan är vald.

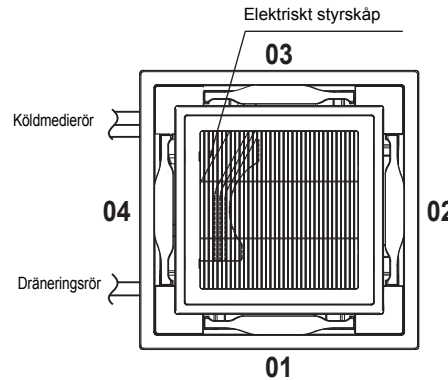

ANMÄRKNING

Även om spjällåsning är inkopplat, så rör sig spjället tillfälligt i följande fall:

- När luftkonditioneringen stoppas

■ Frigöring av spjällåsning

Ställ in "0000" i punkt 4 under "Inställning av spjällåsning".

Indikeringen tas bort.

- * Punkterna 1 till 3, 5 och 6 under "Inställning av spjällåsning" gäller också vid frigöring av spjällåsningen.

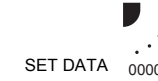

◆ Justering av horisontell riktning

- 1 Tryck in knapparna och "TEMP." i minst 4 sekunder medan körningen är stoppad.

SETTING blinkar.

"01" visas under CODE No.

- 2 Tryck på knappen (vänster sida av knappen) för att välja önskad enhet. Enhetsnumret ändras vid varje tryckning på knappen.

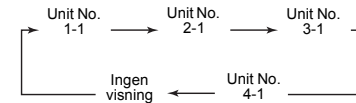

Den valda enhetens fläkt körs och spjället svänger.

- 3 Tryck på knapparna "TEMP." för att ändra CODE No. till "45".

- 4 Tryck på knapparna "TIME" för att välja önskad riktning.

Riktning SET DATA	Riktningstillställning
"0000"	Fläckreduceringsläge (minskar nersmutsning av taket)
"0002"	Kalldragsläge (hindrar kallluft från att blåsa direkt mot kroppen) (fabriksinställning)

- 5 Tryck på knappen för att kontrollera inställningarna.

Indikeringen slutar blinka och fortsätter visas och inställningarna är bekräftade.

- 6 Tryck på knappen för att avsluta inställningen.

- * Vid val av kalldragsläget minskar fläckreduceringseffekten.

10 Underhåll

⚠ VARNING

Rengöring av luftfiltret och andra delar av luftfiltret inbegriper farligt arbete på hög höjd, så se till att få en kvalificerad installatör eller kvalificerad servicepersonal att göra det. Försök inte att göra det själv.

Efter att kyl-, avfuktning-, auto (kyl)-drift har avslutats, utförs avfuktning och fläkten börjar gå. När enheten ska rengöras, stoppa avfuktning och stäng av effektbrytaren för att undvika elektrisk stöt.

Rengöring av luftfilter

Igensatta luftfilter försämrar kyl- och värmeprestandan.

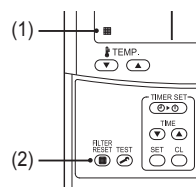

- (1) Om "TEMP." visas på fjärrkontrollen, rengör luftfiltren.
- (2) När rengöringen av luftfiltren är slutförd, tryck på "FILTER RESET" knappen. "TEMP." tas bort.

När enheten inte ska användas under en längre tid

1. Kör fläkten i ett par timmar för att torka ut insidan.
2. Tryck på "ON/OFF" på fjärrkontrollen för att stoppa körlingen, och stäng av effektbrytaren.
3. Rengör luftfiltren och sätt sedan tillbaka dem.

Före kylningssäsongen

Rengör dräneringsskålen

- Kontakta återförsäljaren av produkten.
(Avrinningen fungerar inte om dräneringsskålen är igensatt. I vissa fall kan dräneringsskålen flöda över och blöta ner väggen eller golvet. Se till att rengöra dräneringsskålen före kylningssäsongen.)

Kontrollera regelbundet

- Om enheten används under en lång tid, kan delar slitas ut och orsaka funktionsfel eller dålig avrinning av avfuktat vatten beroende på värme, fukt eller damm.
- Utöver vanligt underhåll rekommenderas att enheten kontrolleras och underhålls av återförsäljaren av vilken du köpte den.

ANMÄRKNING

För bevarande av miljön rekommenderas det starkt att luftkonditioneringsaggregatets inomhus- och utomhusenheter i bruk rengörs och underhålls regelbundet för att tillförsäkra effektiv drift av luftkonditioneringsaggregatet.

När luftkonditioneringsaggregatet används under lång tid, rekommenderas periodiskt underhåll (en gång per år). Gör dessutom regelbundna kontroller av rost och repor på utomhusenheten, och åtgärda och stryk på rostskyddsmedel vid behov.

Ha som tumregel, när inomhusenheten är i drift i 8 timmar eller mer dagligen, att rengöra inomhusenheten och utomhusenheten åtminstone var 3:e månad. Be att få detta rengörings/underhållsarbete utfört av yrkespersonal. Underhåll av detta slag kan förlänga brukstiden för produkten även om det inbegriper kostnader för ägaren. Underlåtelse att rengöra inomhus- och utomhusenheten regelbundet kommer att resultera i försämrade prestanda, frysnings, vattenläckage, och även fel i kompressorn.

Underhållslista

Del	Enhet	Kontroll (visuell/auditivt)	Underhåll
Värmeväxlare	Inomhus/utomhus	Damm/smutsansamling, repor	Tvätta värmeväxlaren när den är igensatt.
Fläktmotor	Inomhus/utomhus	Ljud	Vidta lämpliga åtgärder när onormala ljud hörs.
Filter	Inomhus	Damm/smuts, bristningar	• Tvätta filtret med vatten när det är smutsigt. • Byt ut det när det är skadat.
Fläkt	Inomhus	• Vibrationer, balans • Damm/smuts, utseende	• Byt ut fläkten när starka vibrationer uppträder eller när den inte längre är balanserad. • Borsta eller tvätta fläkten när den är smutsig.
Galler på luftintag/utblås	Inomhus/utomhus	Damm/smuts, repor	Laga eller byt ut dem när de är deformerade eller skadade.
Dräneringsskål	Inomhus	Damm/smutsansamling, smuts i avlopp	Rengör dräneringsskålen och kontrollera att dräneringsvattnet i det nedåtgående röret rinner.
Yttre panel, spjäll	Inomhus	Damm/smuts, repor	Tvätta dem när de är smutsiga eller applicera skyddsbeläggning.
Exteriör	Utomhus	• Rost, isolering som lossnat • Beläggning som lossnat/flagnat	Applicera skyddsbeläggning.

11 Felsökning

Kontrollera följande punkter, innan du begär reparation.

	Symtom	Orsak
Det är normalt och tyder inte på något fel.	<p>Utomhusenhet</p> <ul style="list-style-type: none"> • Vit, dimmig, kall luft eller vatten kommer ut • Ljud som låter som läckande luft hörs ibland. • Ett ljud hörs när strömmen slås på. 	<ul style="list-style-type: none"> • Utomhusenhetens fläkt stoppas automatiskt och avfrostning utförs. • Magnetventilen arbetar när avfrostningen startar eller stoppar. • Utomhusenheten håller på att förbereda för körning.
	<p>Inomhusenhet</p> <ul style="list-style-type: none"> • Ett svischande ljud hörs ibland. • Ett smattrande ljud hörs. • Luft som blåses ut luktar konstigt. • Fläkten fortsätter att gå även efter att driften av enheten stoppats. • Enheten går inte 	<ul style="list-style-type: none"> • Vid enheten börjar gå, under pågående drift och omedelbart efter att enheten slutat gå, kan ett ljud som låter som rinnande vatten höras, eller driftljudet kan bli högre under några minuter omedelbart efter att enheten har börjat gå. Detta är ljudet från köldmedium som rinner eller avrinning genom avfuktning. • Detta är ett ljud som alstras när värmeväxlaren etc. utvidgas eller dras ihop en aning till följd av temperaturväxlingar. • Olika lukter från exempelvis väggarna, mattor, kläder, cigaretter eller kosmetika fastnar på luftkonditioneringen. • Fläkten fortsätter att gå för självrengöring av värmeväxlaren under avfuktning.
	<p>Kontrollera igen.</p> <p>Det blir inte kallt eller varmt i rummet.</p>	<ul style="list-style-type: none"> • Har ett strömavbrott inträffat? • Har effektbrytaren gått? • Har skyddsanordningen aktiverats? (Driftindikatorn och på fjärrkontrollen blinkar.)
		<ul style="list-style-type: none"> • Är luftintaget eller luftutblåset på utomhusenheten igensatt? • Är en dörr eller ett fönster öppet? • Är luftfiltret tilltäppt med damm? • Är luftvolymen inställt på "Låg"? Eller är driftläget inställt på "Fläkt"? • Är inställd temperatur lämplig?

Om något ovanligt kvarstår även efter kontroll av ovanstående, stoppa driften av enheten, stäng av effektbrytaren, och informera återförsäljaren, av vilken du köpte produkten, om produktnumret och symptomen. Försök inte att reparera enheten själv eftersom det är farligt. Om kontrollindikatorn (E0 t, F0 t, H0 t, etc.) visas på fjärrkontrollens teckenfönster, informera återförsäljaren om vad som visas.

Om något av följande inträffar, stoppa driften av enheten omedelbart, stäng av effektbrytaren, och kontakta återförsäljaren av vilken du köpte produkten.

- Omkopplaren fungerar inte korrekt.
- Effektbrytaren går ofta.
- Ett främmande föremål eller vatten råkar komma in.
- När enheten inte kan köras även efter att orsaken till att skyddsanordningen aktiverades har lösts.
- Annat ovanligt förhållande har hittats.

■ Bekräftelse och kontroll

När ett fel har inträffat i luftkonditioneringsaggregatet, visas en felkod och inomhus UNIT No. på displaydelen av fjärrkontrollen.

Felkoden visas endast under drift. Om visningen tas bort, manövrera luftkonditioneringsaggregatet enligt följande "Bekräftelse av fellogg" för bekräftelse.

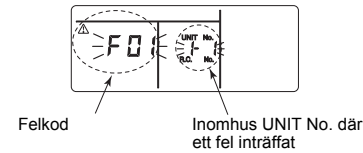

■ Bekräftelse av fellogg

När ett fel inträffar i luftkonditioneringsaggregatet, kan felloggen bekräftas med följande procedur. (Felloggen lagrar 4 fel som mest i minnet.)

Loggen kan bekräftas från såväl driftläge som stoppläge.

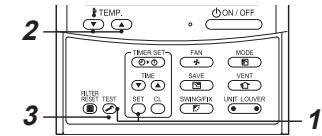

1 Om knapparna **SET** och **TEST** trycks in samtidigt i 4 sekunder eller mer, visas följande display.

Om **F** visas, har läget övergått till felloggläget.

- [01: Ordningsföljd för fellogg] visas i CODE No.
- [Felkod] visas i CHECK.
- [Inomhusenhetsadress där ett fel inträffat] visas under Unit No.

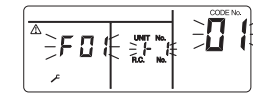

2 Varje gång du trycker på knappen **TEMP** för att ange temperatur, visas i ordningsföljd den i minnet lagrade felloggen.

Under CODE No. anges numren CODE No. [01] (senaste) till → [04] (äldsta).

KRAV

Tryck inte på knappen **ON/OFF** eftersom det kommer att radera alla felloggar för inomhusenheten.

3 Efter bekräftelse, tryck på knappen **TEST** för att återgå till den vanliga visningen.

12 Drift och prestanda

▼ Kontroll före körning

- Kontrollera huruvida jordkabeln är avskuren eller fränkopplad.
- Kontrollera huruvida luftfiltret är installerat.
- Slå till effektbrytaren 12 timmar eller mer före driftstart.

▼ 3-minutersskyddet

3-minuters skyddsfunktion förhindrar luftkonditioneringsaggregatet från att startas under cirka 3 minuter efter att huvudströmbrytaren/effektbrytaren har slagits på för omstart av luftkonditioneringsaggregatet.

▼ Strömavbrott

Enheten stannar direkt vid ett strömavbrott.

- För att starta driften igen, tryck på ON / OFF-knappen på fjärrkontrollen.
- Åskväder eller användning av trådlösa telefoner i närheten kan orsaka att enheten fungerar felaktigt. Slå av huvudströmbrytaren eller effektbrytaren och slå sedan på dem igen. Tryck på ON / OFF-knappen på fjärrkontrollen för att starta om.

▼ Avfrostning

Om det bildas frost på utomhusenheten under värmedrift, startas avfrostningen automatiskt (och går i cirka 2 till 10 minuter) för att bibehålla värmeeffekten.

- Fläktarna i både inomhus- och utomhusenheten stängs av vid avfrostningsdrift.
- Under avfrostningen leds smältvattnet ut genom utomhusenhetens undersida.

▼ Uppvärmningskapacitet

Vid uppvärmning tas värme upp från utsidan och levereras in till rummet. Denna typ av uppvärmning kallas för värmepumpsystem. När temperaturen utomhus är mycket låg, rekommenderas användning av en annan värmeapparat i kombination med luftkonditioneringsaggregatet.

▼ Driftförhållanden för luftkonditioneringsaggregatet

Använd luftkonditioneringen inom följande temperaturområden för att den ska fungera ordentligt:

Kylning	Utomhustemperatur	: -15 °C till 46 °C (Torra termometerns temp.)
	Rumstemperatur	: 21 °C till 32 °C (Torra termometerns temp.), 15 °C till 24 °C (Våta termometerns temp.)
	[FÖRSIKTIGHET]	Relativ luftfuktighet i rummet – mindre än 80 %. Om luftkonditioneringsaggregatet körs utanför dessa värden, kan det bildas kondens på luftkonditioneringsaggregatets yta.
Uppvärmning	Utomhustemperatur	: -15 °C till 15 °C (Våta termometerns temp.)
	Rumstemperatur	: 15 °C till 28 °C (Torra termometerns temp.)

Om luftkonditioneringen används under annat än ovanstående förhållanden kan dess säkerhetsskyddsfunktioner utlösas.

13 Installation

Installera inte luftkonditioneringsaggregatet på följande platser

- Installera inte luftkonditioneringsaggregatet på någon plats inom 1 m från en TV-, stereo- eller radioapparat. Om enheten installeras på en sådan plats, kommer störningar överförda från luftkonditioneringsaggregatet att påverka funktionen hos dessa apparater.
- Installera inte luftkonditioneringsaggregatet nära en högfrequensapparat (symaskin eller massageapparat för yrkesbruk etc.), annars kan det bli funktionsfel i luftkonditioneringsaggregatet.
- Installera inte luftkonditioneringsaggregatet på platser där det finns järn- eller annat metall damm. Om järn- eller annat metall damm fastnar på insidan av luftkonditioneringsaggregatet, kan det självantändas och orsaka brand.
- Installera inte luftkonditioneringsaggregatet på en fuktig eller oljig plats, eller på en plats där ånga, sot eller frätande gas avges.
- Installera inte luftkonditioneringsaggregatet på en plats med saltmättad luft såsom vid kustområden.
- Installera inte luftkonditioneringsaggregatet på en plats där stora mängder maskinolja används.
- Installera inte luftkonditioneringsaggregatet på en plats som vanligtvis är utsatt för stark vind såsom vid kustområden.
- Installera inte luftkonditioneringsaggregatet på en plats där svavelhaltig gas avges såsom vid en hälsobrunn.
- Installera inte luftkonditioneringsaggregatet i en båt eller mobil kran.
- Installera inte luftkonditioneringsaggregatet där atmosfären är sur eller alkalisk (i ett område med varma källor eller nära en kemikaliefabrik, eller på en plats som utsätts för förbränningsutsläpp). Korrosion kan uppstå på kylflänsen i aluminium och kopparröret i värmeväxlaren.
- Installera inte luftkonditioneringsaggregatet nära ett hinder (luftventilation, belysning etc.) som stör utblåsluften. (Turbulent luftflöde kan sänka prestandan eller sätta enheter ur bruk.)
- Använd inte luftkonditioneringen för särskilda ändamål såsom förvaring av mat, precisionsinstrument eller konstföremål, eller där avelsdjur hålls eller levande växter odlas. (Detta kan försämra kvaliteten i konserverat material.)
- Installera inte luftkonditioneringsaggregatet över ett föremål som absolut inte får bli blött. (Kondensation kan droppa från inomhusenheten vid en fuktighet på 80 % eller mer eller när dräneringsporten är igensatt.)
- Installera inte luftkonditioneringsaggregatet på en plats där organiska lösningar används.
- Installera inte luftkonditioneringsaggregatet nära en dörr eller ett fönster som utsätts för fuktig utomhusluft. Kondensation kan bildas på luftkonditioneringsaggregatet.
- Installera inte luftkonditioneringsaggregatet på en plats där särskild sprej används ofta.

Var noga med ljud och vibrationer

- Installera inte luftkonditioneringsaggregatet på en plats där ljud från utomhusenheten eller varm luft från luftutblåset är störande för grannarna.
- Installera luftkonditioneringsaggregatet på en solid och stadig grund så att surrande ljud och vibrationer som uppstår under drift inte fortplantas.
- När en inomhusenhet är i drift, kan ibland ljud höras från andra inomhusenheter som inte är i drift.

14 Specifikationer

Modell	Bullernivå (dBA)		Vikt (Kg) Huvudenhet (takpanel)
	Kylning	Uppvärmning	
RAV-RM1601UTP-E	*	*	24 (4,2)

* Under 70 dBA

Produktinformation för ekodesignkrav. (Regulation (EU) 2016/2281)
<http://ecodesign.toshiba-airconditioning.eu/en>

Överensstämmelsedeklaration

Tillverkare: **TOSHIBA CARRIER (THAILAND) CO., LTD.**
 144 / 9 Moo 5, Bangkadi Industrial Park, Tivanon Road, Tambol Bangkadi,
 Amphur Muang, Pathumthani 12000, Thailand

TCF-innehavare: TOSHIBA CARRIER EUROPE S.A.S
 Route de Thil 01120 Montluel FRANCE

Deklarerar härmed att den utrustning som beskrivs nedan:

Allmän benämning: Luftkonditioneringsaggregat

Modell/typ: RAV-RM1601UTP-E

Försäljningsnamn: Luftkonditioneringsaggregat i digital inverter- / superdigital inverter-serien

Överensstämmer med de villkor som ställs i maskindirektivet (Directive 2006/42/EC) och de lagar som gäller i respektive land.

ANMÄRKNING

Denna deklARATION upphör att gälla om tekniska ändringar eller ändringar i användningssättet införs utan tillverkarens medgivande.

TOSHIBA CARRIER (THAILAND) CO.,LTD.

144 / 9 Moo 5, Bangkadi Industrial Park, Tivanon Road, Tambol Bangkadi, Amphur Muang, Pathumthani 12000, Thailand

1115350297