

TOSHIBA

LUFTKONDITIONERINGSAGGREGAT (DELAD TYP)

Bruksanvisning

Trådlös fjärrkontrollsats

Modellbeteckning: _____

RBC-AXU31-E

Tack för valet att köpa en TOSHIBA fjärrkontroll för luftkonditionering.

Läs denna bruksanvisning noga innan fjärrkontrollen för luftkonditionering tas i bruk.

- Spara den "Bruksanvisning" och "Installationshandbok" du fått av installatören (eller återförsäljaren).

Kommentar till installatör eller återförsäljare

- Förklara tydligt innehållet i bruksanvisningen och överlämna den sedan till användaren.

Innehåll

1	Säkerhetsföreskrifter	2
2	Batteribyte	3
3	Klockinställning	3
4	Dalarnas namn och funktioner	4
5	Manövrering av luftkonditioneringen	7
6	Manövrering av luftkonditioneringen med timer	10
7	Justering av spjällriktning	12
8	Montering av fjärrkontrollshållare	13
9	Manövrering av luftkonditionering utan fjärrkontroll	15
10	Innan reparatör tillkallas	16

1 Säkerhetsföreskrifter

VARNING

Installation

- Anlita alltid en yrkesinstallatör med elektrisk behörighet vid installation av fjärrkontrollen.
- Om fjärrkontrollen installeras felaktigt av en lekman kan det orsaka elektriska stötar, brand eller annat problem.
- Se till att luftkonditioneringen installeras enligt anvisningar från TOSHIBA och be aktuell återförsäljare om hjälp vid installation. Om luftkonditioneringen installeras av en lekman kan det orsaka elektriska stötar, brand eller annat problem.

Drift

- Förhindra vätska från att komma in i fjärrkontrollen.
Spill inte juice, vatten eller något annat slags vätska.
Det kan orsaka maskinhaveri, elektriska stötar, brand eller annat problem.
- Om ett onormalt tillstånd hos luftkonditioneringen uppmärksammas (t.ex. att det luktar bränt), så slå genast ifrån huvudströmbrytaren eller dvärgbrytaren för att stoppa luftkonditioneringen och kontakta sedan återförsäljaren.
Om luftkonditioneringen fortsätter att användas i onormalt tillstånd kan det orsaka maskinhaveri, elektriska stötar, brand eller annat problem.

Ominstallation och reparation

- Reparera inte någon enhet själv.
Be alltid återförsäljaren om hjälp, om luftkonditioneringen behöver repareras.
Om en felaktig reparation utförs kan det orsaka elektriska stötar, brand eller annat problem.
 - Kontakta återförsäljaren, om luftkonditioneringen ska ominstalleras.
Om en felaktig ominstallation utförs kan det orsaka elektriska stötar, brand eller annat problem.
-

FÖRSIKTIGHET

Installation

- Installera inte fjärrkontrollen på en plats där dess signaler inte når fram till inomhusenheten.
- Installera inte fjärrkontrollen på en plats där den utsätts för direkt solljus eller hög värme från en värmekälla. Det kan orsaka maskinhaveri.
- Lysrörslampan med snabbstarts- eller invertersystem samt utrustning som sänder ut infraröda strålar (elektronisk whiteboard etc.) kan störa signalmottagningen. För mer information, kontakta den inköpta luftkonditioneringens återförsäljare.

Drift

- Se till att fjärrkontrollen inte tappas eller utsätts för kraftiga stötar.
Det kan ge upphov till fel på fjärrkontrollen.
 - Använd batterier med korrekt specifikation.
-

2 Batteribyte

Isättning av batterier

- 1 Ta loss batteriluckan.
- 2 Sätt in 2 nya batterier (R03 eller LR03 [AAA]) enligt (+) och (-) positionerna.

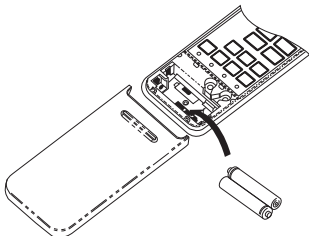

3 Klockinställning

Inställning av klockan



Ställ in klockan på fjärrkontrollen enligt anvisningarna i detta avsnitt, innan luftkonditioneringen börjar manövreras. Klocktavlan på fjärrkontrollen anger aktuell tid oberoende av huruvuda luftkonditioneringen används eller ej.

■ Grundinställning

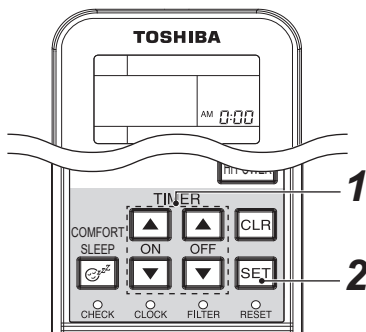
Vid isättning av batterier i fjärrkontrollen visas och blinkar sedan AM 0:00 på klocktavlan.



1 Knapparna TIMER eller

Använd knapparna TIMER  eller  till att ställa in aktuell tid.

Vid varje tryckning på en TIMER-knapp ändras tiden med en minuts steg.

Vid långvarig intryckning av en TIMER-knapp ändras tiden med tio minuters steg.

2 SET knapp

Tryck på SET  knappen.

Aktuell tid visas och klockan börjar gå.

Urtagning av batterier

- 1 Ta loss batteriluckan.
- 2 Slå lätt ut batterierna i handflatan.

Batterier

- Använd två nya batterier (R03 eller LR03 [AAA]) vid batteribyte.
- Vid normalt bruk räcker batterierna i cirka ett år.
- Byt ut batterierna när inget mottagningspip hörs från inomhusenheten eller när luftkonditioneringen inte kan manövreras med hjälp av fjärrkontrollen.
- Om fjärrkontrollen inte ska användas på över en månad, så ta ut batterierna för att undvika fel på grund av batteriläckage.

■ Klockinställning

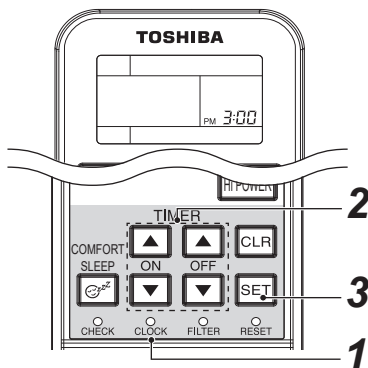

1 Knappen CLOCK

Tryck på CLOCK  med spetsen på en blyertspenna e. dyl.

CLOCK-indikeringen börjar blinka.

2 Knapparna TIMER eller

Använd knapparna TIMER  eller  till att ställa in aktuell tid.

Vid varje tryckning på en TIMER-knapp ändras tiden med en minut.

Vid långvarig intryckning av en TIMER-knapp ändras tiden med tio minuter.

3 SET knapp

Tryck på SET  knappen.

Aktuell tid visas och klockan börjar gå.

4 Dalarnas namn och funktioner

■ Fjärrkontroll

- Max. 8 inomhusenheter kan manövreras med en fjärrkontroll som en grupp. Endast när utomhusenheter, inomhusenheter och fjärrkontroller är från en U-serie är det maximala antalet anslutningsbara enheter 16. Se en inomhusenhets Installationsanvisningar för mer information.
- LCD-skärmen på bilden nedan har endast förklarande syfte. Dess utseende kan skilja sig från den verkliga LCD-skärmen.

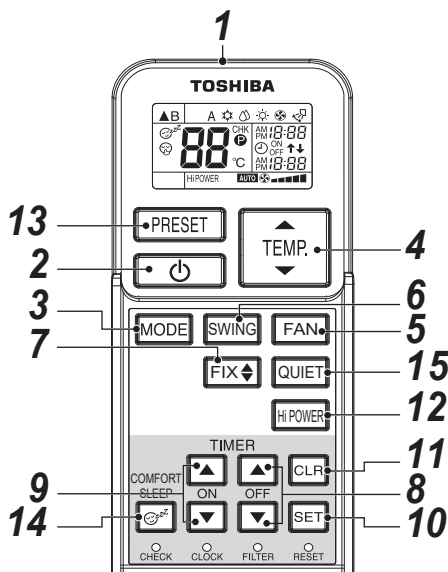

1 Infraröd signalsändare

Härifrån sänds signaler till inomhusenheten.

2 START/STOP knapp

Tryck på denna knapp för att starta drift.
(Ett mottagningspip hörs.)

Tryck en gång till för att stoppa driften.

(Ett mottagningspip hörs.)

Om inget mottagningspip hörs från inomhusenheten, så tryck två gånger på knappen.

3 Lagesväljare (MODE)

Tryck på denna knapp för att välja önskat läge.

Vid varje tryckning på knappen ändras valt läge i

ordningsföljden A: styrning med automatisk

omkoppling, ☀ : varm, ☀ : torr, ☀ : värme,

☀ : enbart fläkt och åter till A. (Ett mottagningspip hörs.)

4 Temperaturväljare (TEMP)

TEMP ... Vald temperatur höjs upp till 30 °C.

TEMP ... Vald temperatur sänks ner till 17 °C.

(Ett mottagningspip hörs.)

5 Fläkthastighetsväljare (FAN)

Tryck på denna knapp för att välja önskad fläkthastighet. Efter val av AUTO justeras fläkthastigheten automatiskt i enlighet med aktuell rumstemperatur.

Önskad fläkthastighet kan även ställas in manuellt. (LOW ■, LOW* ■■■, MED ■■■■, MED* ■■■■■, HIGH ■■■■■■)

Fem mönster visas, men LOW* ■■■ är samma som LOW ■ och MED* ■■■■■ som MED ■■■■. (Ett mottagningspip hörs.)

6 Autospjällsknapp (SWING)

Tryck på denna knapp för att starta svängning av spjället.

(Ett mottagningspip hörs.)

Tryck en gång till på SWING för att stoppa svängning av spjället.

(Ett mottagningspip hörs.)

7 Spjällinställningsknapp (FIX)

Tryck på denna knapp för att ändra luftflödesriktningen.

(Ett mottagningspip hörs.) Medan denna knapp hålls nedtryckt hörs den mottagande tonen kontinuerligt.

8 Knappar för avslagningstimer (OFF)

Använd dessa knappar till att ställa in avslagningstimer.

9 Knappar för påslagningstimer (ON)

Använd dessa knappar till att ställa in påslagningstimer.

10 Reservationsknapp (SET)

Använd denna knapp till att reservera timerinställningar.

(Ett mottagningspip hörs.)

11 Annulleringsknapp (CLR)

Tryck på denna knapp för att annullera påslagningstimer och avslagningstimer. (Ett mottagningspip hörs.)

12 Knapp för högeffektsdrift (Hi POWER)

Tryck på denna knapp för att starta högeffektsdrift.

13 PRESET knapp

Tryck på denna knapp för att ändra driftläge till det föredragna driftläge som memoreras på förhand. Memorera ett driftläge genom att trycka in denna knapp i minst 3 sekunder medan önskad driftläge är valt. P visas på skärmen och driftläget memoreras. av fyra olika längder (1, 3, 5 eller 9 timmar).

14 COMFORT SLEEP knapp

Tryck på denna knapp för att koppla in avslagningstimer med automatisk reglering av rumstemperatur och fläkthastighet. Avslagningstimer kan ställas in på någon av fyra olika längder (1, 3, 5 eller 9 timmar).

15 QUIET knapp

Tryck på denna knapp för att starta tyst drift.
Tryck en gång till för att återgå till normal drift.

■ Namn och funktioner på den trådlösa fjärrkontrollens indikeringar

Display

Samtliga indikeringar, utom klockans tidsindikering, visas efter tryckning på knappen START/STOP .

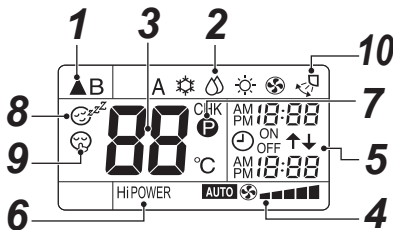

- På bilden häri visas samtliga indikeringar i förklarande syfte.

Under drift visas endast relevanta indikeringar på fjärrkontrollen.

1 Överföringsindikering

Denna överföringsindikering (▲) visas när fjärrkontrollen överför signaler till inomhusenheten.

2 Lägesindikeringar

Anger aktuellt driftläge.

(A : styrning med automatisk omkoppling, ☀️ : varm, 💧 : torr, ☀️ : värme, 🌀 : enbart fläkt)

3 Temperaturlindikering

Anger aktuell temperaturinställning (17 °C till 30 °C).

Efter val av driftläget 🌀 : (enbart fläkt) visas ingen temperaturinställning.

4 FAN-hastighetsindikering

Anger vald fläkthastighet: Anger vald fläkthastighet.

AUTO eller någon av fem fläkthastighetsnivåer

(LOW ■, LOW+ ■■, MED ■■■, MED+ ■■■■, HIGH ■■■■■) kan anges.

Efter val av driftläget 💧 (torrt) visas indikeringen

AUTO.

5 TIMER- och tidsindikering

Här visas inställd tid för timerdrift eller aktuellt klockslag.

Aktuell tid visas alltid så länge inte timerdrift pågår.

6 Hi POWER-display

Visas vid start av högeffektsdrift.

Tryck på knappen Hi POWER för att starta och en gång till för att avbryta högeffektsdrift.

7 Indikeringen (PRESET)

Denna indikering visas när ett föredraget driftläge memoreras eller har memorerats.

Indikeringen visas även vid visning av det föredragna driftläge som har memorerats.

8 Indikeringen (COMFORT SLEEP)

Visas efter inkoppling av avslagningstimer med automatisk reglering av rumstemperatur och fläkthastighet. Vid varje tryckning på knappen COMFORT SLEEP ändras visningen i ordningsföljd mellan 1h, 3h, 5h och 9h.

9 Indikeringen (QUIET)

Visas medan tyst drift är inkopplat.

10 Svängningsindikering

Visas medan svängning är inkopplat och det horisontella gallret rör sig uppåt och neråt automatiskt.

OBS!

Om både trådansluten fjärrkontroll eller centralstyrning och trådlös fjärrkontroll används, så kan det i vissa fall hända att visningen på den trådlösa fjärrkontrollens skärm avviker från aktuell manövrering.

■ Signalmottagare

Signalmottagaren är sitter på inomhusenheten.

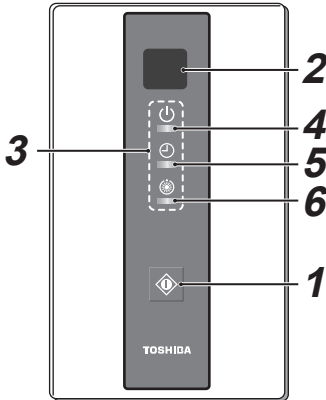



1 Provisorisk manövreringsknapp
(se sid. 15)

2 Signalmottagningsfönster
Signaler från fjärrkontrollen tas emot här.

3 Felindikatorer
När ett fel har inträffat blinkar någon av dessa indikatorer. Kontrollera orsaken till felindikeringen under "Innan reparatör tillkallas", om en felindikator blinkar.

4 Indikatorn  (grön)
Denna indikator lyser medan enheten är på.



5 Indikatorn  (grön)
Denna indikator lyser medan timern är aktiverad.

6 Indikatorn  (orange)

- Vid uppvärmningsdrift lyser denna indikator i följande fall:
Driften har startat.
Temperaturregulatören har arbetat.
Avfrostringsdrift pågår på enheten.
- Denna indikator blinkar när ett problem inträffar.

FÖRSIKTIGHET

Oöverensstämmande driftläge

- Om två pip hörs, indikatorerna tänds och indikatorerna  och  börjar blinka växelvis, så anger det att drift inte sker enligt valt driftläge.
- Även om knapparna START/STOP, MODE och TEMPERATURE trycks in medan manövrering med fjärrkontroll är avaktiverat genom centralstyrning eller på annat sätt, så återges fem pip och knappmanövreringen godtas ej.

5 Manövrering av luftkonditioneringen

■ Kylning / Uppvärmning / Fläkt / Avfuktning

Start

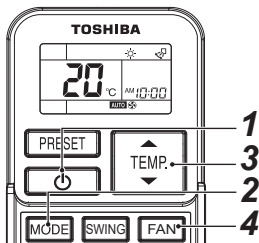

1 START/STOP-knapp ()

Tryck på denna knapp för att starta luftkonditioneringen.

2 Lägesväljare (MODE)

Välj kylning ❄️, uppvärmning ☀️, enbart fläkt 🌀 eller avfuktning ☁️.

3 Temperaturväljare ()

Ställ in önskad temperatur.

Temperaturindikeringen visas inte medan enbart fläkt-drift pågår på luftkonditioneringen.

4 Fläkthastighetsväljare (FAN)

Ställ in önskad fläkthastighet.

- Driftindikatorn () (grön) på signalmottagaren tänds och driften startar efter cirka 3 minuter. (Vid val av enbart fläkt-läge startar driften omedelbart.)
- I läget 🌀 : (enbart fläkt) styrs inte temperaturen.
- Vid avfuktning-drift visas **AUTO** som fläkthastighet och fläkthastigheten kan i detta läge inte ändras.

Stopp

START/STOP-knapp ()

Tryck en gång till på denna knapp för att avbryta luftkonditioneringen.

■ Automatisk drift (automatisk omkoppling)

Start

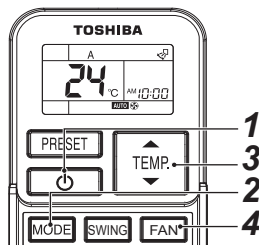

1 START/STOP-knapp ()

Tryck på denna knapp för att starta luftkonditioneringen.

2 Lägesväljare (MODE)

Välj A.

3 Temperaturväljare ()

Ställ in önskad temperatur.

4 Fläkthastighetsväljare (FAN)

Ställ in önskad fläkthastighet.

- Driftindikatorn () (grön) på signalmottagaren lyser. Lämpligt driftläge väljs i enlighet med aktuell rumstemperatur och driften startar efter cirka 3 minuter.
- Om läget "A" inte känns behagligt, så kan önskade betingelser väljas manuellt.

Stopp

START/STOP-knapp ()

Tryck en gång till på denna knapp för att avbryta luftkonditioneringen.



FÖRSIKTIGHET

- Automatisk drift är inte tillgängligt för enheter i SMMS-serien, med undantag för supervärmeåtervinnande multityper. Driftindikatorn på signalmottagaren blinkar och en alarmsignal ljuder. Välj ett annat driftläge.
- Alarmsignalen ljuder och automatisk drift är inte tillgänglig heller på en modell med enbart kylning.

■ Högeffektsdrift

I läget Hi POWER (högeffektsdrift) regleras rumstemperatur, luftflöde och driftläge automatiskt, så att rummet snabbt och effektivt kyls ner på sommaren och värms upp på vintern.

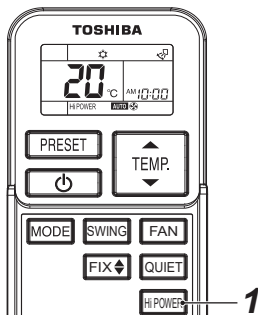

Inkoppling av läget Hi POWER

1 Hi POWER knapp

Tryck på knappen Hi POWER efter att valfri drift har startats. Indikeringen "Hi POWER" på fjärrkontrollen visas samtidigt.

Urkoppling av läget Hi POWER

1 Hi POWER knapp

Tryck en gång till på knappen Hi POWER. Indikeringen "Hi POWER" på fjärrkontrollen slocknar samtidigt.



FÖRSIKTIGHET

- Läget Hi POWER kan inte kopplas in vid avfuktungs- eller enbart fläkt-drift eller medan påslagningstimeren är aktiverad.
- Medan läget för styrning med automatisk omkoppling är valt reglerar inte luftkonditioneringen rumstemperaturen automatiskt.

■ Tyst drift

Läget QUIET erbjuder en närmast ljudlös drift genom automatisk inställning av fläkthastigheten på lägsta nivå.

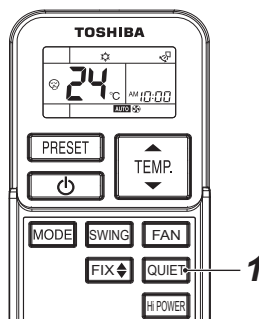

Inkoppling av läget QUIET

1 QUIET knapp

Tryck på knappen QUIET efter att valfri drift har startats. Indikeringen  visas samtidigt.

Urkoppling av läget QUIET

1 QUIET knapp

Tryck en gång till på knappen QUIET. Indikeringen  på fjärrkontrollen slocknar samtidigt.

- När det QUIET läget avbryts ändras fläktens hastighet till AUTO. Den kan ändras till önskad hastighet.



FÖRSIKTIGHET

Läget QUIET kan inte kopplas in vid avfuktungsdrift.

OBS!

Under vissa förhållanden kan det hända att tillräcklig kylning eller uppvärmning inte kan erbjudas på grund av egenskaperna för tyst drift.

■ Förinställd drift

Ställ in ett föredraget driftläge för framtida användning. Inställningen memoreras av enheten för framtida drift (gäller ej luftflödesriktning).

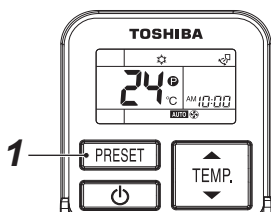

Välj önskad drift.

1 Tryck in knappen PRESET i tre sekunder för att memorera inställningen.

Indikeringen  visas.

Vid tryckning på samma knapp igen ställs det memorerade driftläget in automatiskt.

FÖRSIKTIGHET

- Läget COMFORT SLEEP kan inte användas vid avfuktning- eller enbart fläkt-drift.
- Medan läget för styrning med automatisk omkoppling är valt reglerar inte luftkonditioneringen rumstemperaturen automatiskt.

■ Behaglig sömn-drift

I läget COMFORT SLEEP aktiveras en avslagningstimer med automatisk reglering av temperatur och fläkthastighet.

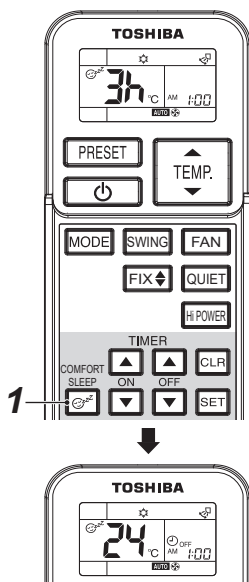

1 Tryck på COMFORT SLEEP knappen.

Välj 1, 3, 5 eller 9 timmar för avslagningstimerens drift.

6 Manövrering av luftkonditioneringen med timer

Påslagningstimer och avslagningstimer

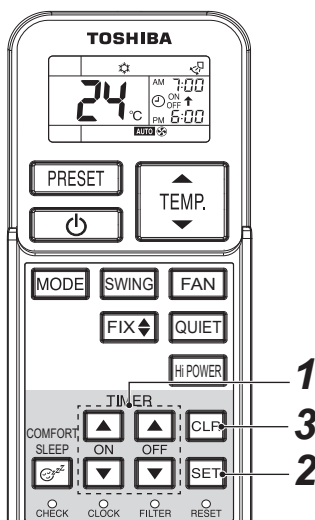

Inkoppling av TIMER

Ställ in timern under drift. Timern kan inte ställas in om inte luftkonditioneringen är igång.

1 Knapparna ON/OFF TIMER (ON eller OFF)

Tryck på ON eller OFF TIMER för att påbörja önskad timerinställning.

- Tidigare timerinställning visas och blinkar tillsammans med timerindikeringen ON/OFF.

Ställ in timern på önskad tid.

Vid varje tryckning på en TIMER-knapp ändras tiden med tio minuters steg.

Vid långvarig intryckning av en TIMER-knapp ändras tiden med en timmes steg.

2 SET knapp

Tryck på knappen SET för att koppla in timern. Timertiden visas och timern startar.

Urkoppling av TIMER

3 CLR knapp

Tryck på knappen CLR för att annullera timerinställningen.

FÖRSIKTIGHET

- Efter val av timerdrift sänder fjärrkontrollen automatiskt aktuella timersignaler till inomhusenheten vid angiven tidpunkt. Se därför till att fjärrkontrollen är placerad på en plats där den kan sända signaler till inomhusenheten ordentligt. I annat fall uppstår en tidsfördröjning på upp till 15 minuter.
- Om inte knappen SET trycks in inom 30 sekunder efter att tiden har ställts in, så annulleras inställningen.

Efter att läget för timerdrift har valts sparas aktuella inställningar i fjärrkontrollen.

Därefter kommer luftkonditioneringen att starta under samma förhållanden genom att bara trycka på START/STOP knappen på fjärrkontrollen.

Om klockindikeringen blinkar, så kan timern inte ställas in. Utför i så fall åtgärderna i avsnittet "Inställning av klockan" och ställ därefter in timern.

Kombinerad timer (samtidig inställning av både påslagnings- och avslagningstimer)

Avslagningstimer → Påslagningstimer (Drift → Stopp → Drift)

Denna funktion är praktisk att använda när man till exempel vill att luftkonditioneringen ska stanna efter att man gått och lagt sig och sedan starta igen på morgonen när man vaknar eller efter att man kommit hem.

Exempel:

För att få luftkonditioneringen att stanna och sedan starta igen nästa morgon:

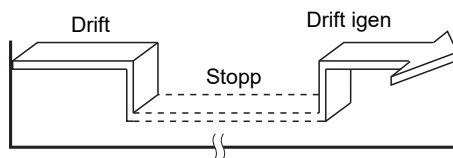

▼ Inkoppling av kombinerad TIMER

1. Använd knapparna OFF TIMER till att ställa in avslagningstimmern.
2. Använd knapparna ON TIMER till att ställa in påslagningstimmern.
3. Tryck på SET knappen.

Påslagningstimer → Avslagningstimer (Stopp → Drift → Stopp)



Denna inställning kan till exempel användas när man vill att luftkonditioneringen ska starta när man vaknar och stanna när man går hemifrån.

Exempel:

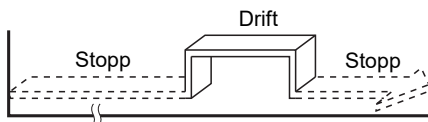
För att få luftkonditioneringen att starta nästa morgon och sedan stanna:



▼ Inkoppling av kombinerad TIMER





1. Använd knapparna TIMER ON  till att ställa in påslagningstimeren.
2. Använd knapparna TIMER OFF  till att ställa in avslagningstimeren.
3. Tryck på SET  knappen.

- Den timerfunktion, påslagnings- eller avslagningstimer, vars inställning är närmast aktuell tid aktiveras först.
- Om samma tid är inställt för både påslagnings- och avslagningstimer, så sker ingen timerdrift. Det kan också hända att luftkonditioneringen avbryter driften.

Daglig kombinerad timer (inställning av både påslagnings- och avslagningstimer för aktivering varje dag)

Denna funktion är praktisk att använda när man vill använda kombinerad timer med samma tider varje dag.

▼ Inkoppling av kombinerad TIMER

1. Använd knapparna TIMER ON  till att ställa in påslagningstimeren.
2. Använd knapparna TIMER OFF  till att ställa in avslagningstimeren.
3. Tryck på SET  knappen.
4. Efter åtgärden i punkt 3 blinkar en pil (↑ eller ↓) i cirka 3 sekunder. Tryck på knappen SET  medan pilen blinkar.

Medan den dagliga timern är aktiverad visas båda pilarna (↑ och ↓).

Annullering av timerdrift

Tryck på CLR  knappen.

Klockindikering

Vid timerdrift (på-avslagnings-, av-påslagnings- eller avslagningstimer) visas inställd timertid istället för klockindikeringen. Tryck kortvarigt på SET-knappen för att kontrollera aktuell tid. Tiden visas då i cirka 3 sekunder.

7 Justering av spjällriktning

- Vidrör aldrig spjället (lamellen för justering av luftriktning uppåt/neråt) som manövreras med fjärrkontrollen med händerna, förutom vid rengöring av spjället.
- När luftkonditioneringen inte är i drift stängs ventilationsspjället (luftriktningsjusteringsplattan) automatiskt.
- Under förberedelse för uppvärmning riktas spjället uppåt och börjar svänga först efter att förberedelsen för uppvärmning är klar, trots att svängningsindikeringen på fjärrkontrollen anger svängning även under denna tid.
- Spjällets vinkel ändras inte genast efter tryckning på knappen FIX. Kontrollera spjällets position och tryck på knappen FIX efter en stund.

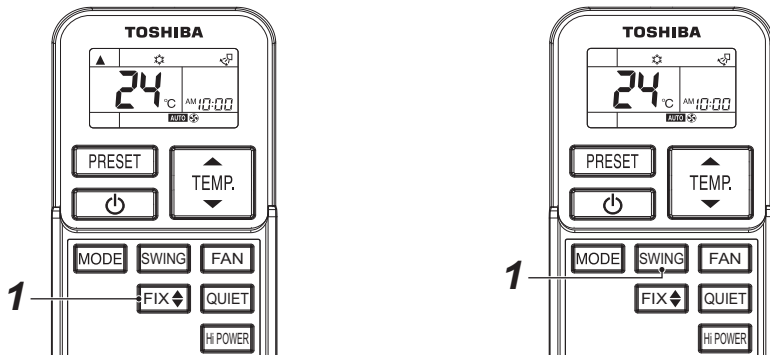

För att välja spjällriktning

1 Spjällinställningsknapp (FIX)

Tryck på FIX knappen under drift. Spjällriktningen ändras vid varje tryckning på knappen.

Uppvärmningsdrift

Låt spjället vara riktat neråt, så att utströmmande varmluft når golvet.

Kylning/Avfuktning

Låt spjället vara riktat uppåt. Annars kan daggdroppar bildas kring utblåsporten och droppa från enheten.

För att starta svängning

1 Autospjällknapp (SWING)

Tryck på knappen SWING på fjärrkontrollen. Spjällsvängning anges på skärmen och spjällriktningen ändras automatiskt uppåt och neråt.

För att avbryta svängning

1 Autospjällknapp (SWING)

Tryck en gång till på knappen SWING medan spjället svänger. Spjället kan stoppas i önskat läge.



FÖRSIKTIGHET

- Spjällets vinkel kan inte ändras genom tryckning på knappen FIX under pågående svängning. Avbryt svängningen, innan spjällets vinkel ändras.
- Låt inte luftkonditioneringen gå i flera timmar i sträck med luftflödet riktat neråt vid kylnings- eller avfuktningdrift.

Det kan då hända att kondens bildas på de vertikala lamellerna för luftflöde och orsakar daggdropp.

Med denna fjärrkontroll är det inte möjligt att ändra den individuella luftflödesriktningen för spjället, som beskrivs i bruksanvisningen för 4-vägs luftkonditionering av kassettyp. (Endast den trådlösa fjärrkontrollen kan ändra detta.)

8 Montering av fjärrkontrollshållare

- Rikta sändaren på fjärrkontrollen mot signalmottagaren.
Vid normal signalmottagning återges ett pip ljud en gång.
(Två pip hörs endast vid driftstart.)
- Normalavstånd för signalmottagning är cirka 8 meter lodrätt mot signalmottagaren.
Avståndet kan variera en aning beroende på batterikapacitet och andra faktorer.
- Kontrollera att inget hinder som kan blockera signalerna mellan fjärrkontrollen och signalmottagaren förekommer.
- Placera inte fjärrkontrollen på en plats där den utsätts för direkt solljus, luft från luftkonditioneringen eller hög värme från en kamin e.dyl.
- Se till att inte tappa eller kasta fjärrkontrollen eller rengöra den med vatten.
- Signalen kanske inte tas emot i ett rum där det finns en momentan elektrisk apparat, lysrör med inverter eller utrustning som avger infraröd strålning (elektronisk whiteboard etc.). Kontakta det inköpsställe där du köpte luftkonditioneringsapparaten för mer information.

■ För att montera fjärrkontrollen på en vägg

Kontrollera att signaler kan tas emot korrekt genom att trycka på knappen START/STOP () på den aktuella monteringsplatsen.

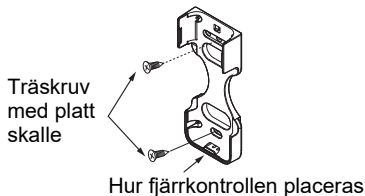

Fjärrkontrollshållare

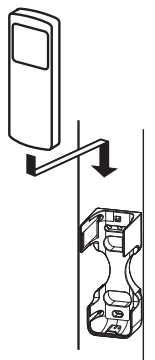

■ A/B-val för trådlös fjärrkontroll

Två trådlösa fjärrkontroller kan användas var för sig, när två luftkonditioneringsappar är installerade nära varandra.

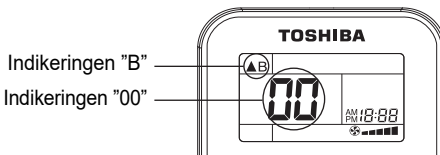
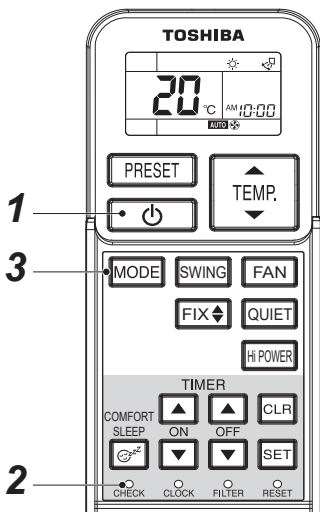

OBS!

- Upprepa åtgärderna ovan för att återställa den trådlösa fjärrkontrollen till trådlös fjärrkontroll A.
- "A" anges inte på en trådlös fjärrkontroll.
- Fabriksinställningen för varje trådlös fjärrkontroll är "A".
- A/B-val kan ställas in för signalmottagare. Vi hänvisar till aktuell installationsanvisning angående detaljer.

Inställning av trådlös fjärrkontroll B

1 START/STOP knapp ()

Tryck på denna knapp för att starta luftkonditioneringen.
(Rikta den trådlösa fjärrkontrollen mot inomhusenheten.)

2 CHECK knapp

Tryck in och håll knappen CHECK ● på den trådlösa fjärrkontrollen intryckt med spetsen på en blyertspenna e.dyl.
"00" visas på skärmen.

3 Lägesväljare (MODE)

Tryck på knappen MODE medan CHECK ● hålls intryckt. "B" visas på skärmen samtidigt som "00" slocknar och luftkonditioneringen slås av. Trådlös fjärrkontroll B har memorerats.

9 Manövrering av luftkonditionering utan fjärrkontroll

I följande fall kan luftkonditioneringen manövreras utan fjärrkontrollen med hjälp av den provisoriska manövreringsknappen på signalmottagaren.

- Batteriet i fjärrkontrollen är slut.
- Ett problem har uppstått i fjärrkontrollen.
- Fjärrkontrollen är borttappad.

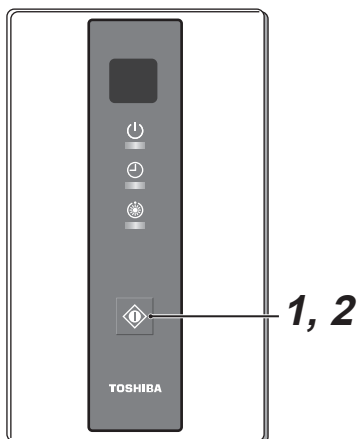

1 Start

Tryck på den provisoriska manövreringsknappen i ca. 1 sekund (under 2 sekunder) och släpp den sedan för att använda luftkonditioneringen med samma inställning som den senast användes av den trådlösa fjärrkontrollen.

2 Stopp

Tryck på den provisoriska manövreringsknappen en gång till (i ca. 1 sekund).

































KRAV

Håll inte ned den provisoriska manövreringsknappen i 3 sekunder eller längre.
(Om knappen hålls intryckt ställs luftkonditioneringen i forcerat nedkylnings- eller annat läge som används vid service eller omplacering.)



10 Innan reparatör tillkallas

Gå igenom följande tabell i händelse av misstänkt fel, innan en reparatör tillkallas.

Bekräfta problemet		
Problem	Möjlig orsak	Åtgärd
Driften startar inte, trots att driftstart har kopplats in.	Luftkonditioneringen fungerar inte eller ett strömavbrott har inträffat.	Tryck en gång till på START/STOP  -knappen på fjärrkontrollen.
	Strömbrytaren är inte tillslagen.	Slå till strömbrytaren, om den är fränslagen.
	Påslagningstimmern är inkopplad på luftkonditioneringen.	Koppla ur timerdrift.
	Batterierna i fjärrkontrollen har laddats ur.	Byt ut batterierna.
	Indikatorerna på signalmottagaren är inte i normalt tillstånd eller valt driftläge är inte korrekt.	Välj ett annat driftläge.
Är displaylampans status inte "Disagreement of ❄️ (cool) and ☀️ (heat)" eller "A (Automatic operation)"?		Välj ett annat driftläge.
Dubbel svängning, cyklisk svängning, separat spjällposition eller energibesparing kan inte väljas.		Denna typ av fjärrkontroll medger inte val av sådana funktioner.

Kontakta återförsäljaren av luftkonditioneringen.			
Problem	Möjlig orsak		
Indikator blinkar.	    ● ●	Kommunikationsfel mellan signalmottagare och inomhusenhet eller adressinställningsfel vid användning av trådlösa fjärrkontroll	
	   ● ● 	Kommunikationsfel mellan inomhusenhet och utomhusenhet	
	   ●  	Inomhusenhetens skyddsanordning har aktiverats.	
	    ● 	Utomhusenhetens skyddsanordning har aktiverats.	
	     ●	Temperaturgivarfel	
	   ●  ●	Utomhusenhetens kompressor skyddas.	
	     	Testkörning av luftkonditioneringen pågår.	

Lysdioder på signalmottagaren ●: OFF ☀️: Blinkar (med 0,5 sekunders intervaller)

Indikatorfärg : Grön : Grön : Orange

Kontrollera ovanstående punkter. Om ett problem kvarstår, så avbryt driften och slå av strömmen. Kontakta återförsäljaren av luftkonditioneringen. Meddela luftkonditioneringens modellnamn, den trådlösa fjärrkontrollens modellnamn, signalmottagarens modellnamn och detaljer om felet (inklusive indikatorernas blinkande tillstånd). Reparera aldrig någon enhet själv, eftersom det är farligt.

Toshiba Carrier Corporation

336 TADEHARA, FUJI-SHI, SHIZUOKA-KEN 416-8521 JAPAN

**EH99966801
(EB18481603)**