

USER'S MANUAL

AIR-CONDITIONER

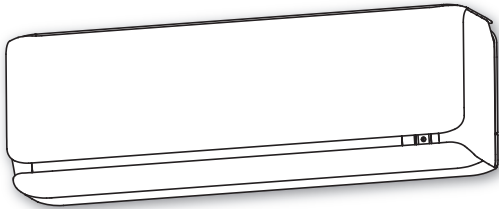

SRK20ZTX-WA
SRK25ZTX-WA
SRK35ZTX-WA

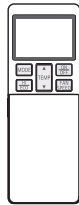

USER'S MANUAL **ENGLISH**

AIR-CONDITIONER

BRUGERVEJLEDNING **DANSK**

KLIMAANLÆG

BRUKSANVISNING **NORSK**

KLIMAANLEGG

KÄYTTÄJÄN KÄSIKIRJA **SUOMI**

ILMASTOINTILAITE

ANVÄNDARHANDBOK **SVENSKA**

LUFTVÄRMEPUMP

CE

Tack för att du köpt en luftvärmepump från MITSUBISHI HEAVY INDUSTRIES THERMAL SYSTEMS, LTD. . Läs igenom och följ bruksanvisningen noggrant innan du börjar använda luftvärmepumpen, för bästa långvariga prestanda. När du har läst bruksanvisningen ska du förvara den på en säker plats, så att du kan hänvisa till den om du skulle ha några frågor eller i händelse av problem.



Luftvärmepumpen är märkt med den här symbolen. Det innebär att elektriskt och elektroniskt avfall (WEEE-direktivet 2012/19/EU) inte ska blandas med vanligt hushållsavfall. Luftvärmepumpen ska behandlas på ett godkänt återvinningsföretag för återanvändning och återvinning, och inte kastas i kommunens avfallsflöde. Kontakta installatören eller närmaste kommunkontor för mer information.



Den här symbolen som är tryckt på batterierna kopplade till luftvärmepumpen är information till slutanvändarna i enlighet med EU-direktivet 2006/66/EG artikel 20 bilaga II. När batterierna har förbrukats ska de avyttras avskilt ifrån hushållsavfallet. Om en kemisk symbol finns tryckt under den symbol som visas här intill innebär denna kemiska symbol att batterierna innehåller en viss halt av en tungmetall. Det anges på följande sätt: Hg: kvicksilver(0,0005 %), Cd: kadmium(0,002 %), Pb: bly(0,004 %) Se till att batterierna avyttras på rätt sätt på kommunens avfallsinsamling eller återvinningscentral.

Den avgivna ljudtrycksnivån från inomhus- respektive utomhusdelen är under 70 dB(A).



SVENSKA

innehållsförteckning

Säkerhetsföreskrifter	2	Funktionen VILOTIMER + TIMER PÅ	20
Tips för effektiv drift	7	Funktionen TIMER PÅ + TIMER AV	21
Namn på varje del och tillhörande funktion	8	Funktionen ALLERGENRENSNING.....	21
Fjärrkontroll.....	10	Funktionen VECKOTIMER	22
Användningsproblem med fjärrkontrollen	10	Funktionen HÖG EFFEKT/EKO	26
Funktionen för tillfällig drift.....	10	Funktionen EFFEKTMINSKNING NATT	27
Installera två luftvärmepumpar		Läget TYST	27
i samma rum.....	11	Funktionen MENY	
Barnlås	11	Inställning av trådlös LAN-anslutning	28
Ställa in luftflödets räckvidd.....	12	Justera displayens ljusstyrka	28
Fjärrkontrollens display		Läget AUTO AV	29
och användning	14	Läget SJÄLVRENGÖRING	30
Ställa in aktuell tid	15	Fläktkontroll i värmtermostat - AV	31
Läget AUTO-drift.....	15	Läget FÖRINSTÄLLNING.....	32
Ändra temperaturen i AUTO-läge	16	Inställning av trådlös LAN-kommunikation... 33	
FLÄKTHASTIGHET	16	Initiering av trådlöst LAN-gränssnitt.....	33
Driftlägena KYLA/VÄRME/TORR/FLÄKT	17	Underhåll	34
Luftvärmepumpens temperaturintervall	17	Korrekt installation	37
Egenskaper för driftläget VÄRME.....	17	Felsökning	37
Justera luftflödets riktning.....	18	lakttagelser	37
Funktionen 3D AUTO	18	Kontakta återförsäljaren	39
Funktionen VILOTIMER	19	Funktionen Automatisk omstart	39
Funktionen TIMER AV	19	Om användning av flera luftvärmepumpar ...	39
Funktionen TIMER PÅ.....	20	Funktionen Självdiagnos	40

Säkerhetsföreskrifter



- Läs dessa "Säkerhetsföreskrifter" noggrant innan du börjar använda anordningen för att säkerställa korrekt drift.
- När du har läst användarhandboken ska den förvaras på en säker plats. Om någon annan tar över användningen ska denna användarhandbok också lämnas över till den nya användaren.

 VARNING	Anger en potentiellt farlig situation som, om den inte undviks, kan få allvarliga konsekvenser, såsom dödsfall eller allvarliga skador.
 FÖRSIKTIGHET	Anger en potentiellt riskfylld situation som, om den inte undviks, kan leda till personskador eller skador på egendom.

Ta noggrann hänsyn till föreskrifterna eftersom de är viktiga för din säkerhet.

- Innebörd av de symboler som ofta förekommer i texten:

 Strängt förbjudet	 Följ anvisningarna noggrant	 Ombesörj korrekt jordning
--	--	--

	Läs användarhandboken noga.		Servicepersonal ska hantera utrustningen i enlighet med installationshandboken.
	Information finns i användarhandboken och/eller installationshandboken.		

■ Följande försiktighetsåtgärder gäller för R32.



	Antändbara köldmedel används i den här utrustningen. Det finns risk för antändning om köldmedel läcker ut i närheten av en extern antändningskälla.
---	--

VARNING

- Lagarna för hushåll måste följas noga när enheten kasseras.
 - Använd inte andra medel än de som rekommenderas av tillverkaren för att påskynda avfrostnings- eller rengöringsprocessen.
 - Enheten ska förvaras i ett rum där det inte finns antändningskällor som ständigt är i drift (till exempel öppna lågor, gasapparater eller elvärmare).
 - Stick inte hål på eller bränn enheten.
 - Observera att köldmedel kan vara luktfria.
 - Enheten ska förvaras på en välventilerad plats där rummets storlek motsvarar rumsytan som specificeras för drift.
 - Personal som utför service måste ha en nationell kvalifikation eller andra lämpliga kvalifikationer.
 - Inomhusenheten ska förvaras i ett rum med en minimiyta på 4,0 m².*
- *Värdet gäller ett delat system. Se utomhusenhetens installationsark för system med flera enheter.

■ FÖRESKRIFTER FÖR INSTALLATIONEN

⚠ VARNING

	<ul style="list-style-type: none">• Systemet är endast avsett för hemmabruk och bostäder. Om utrustningen används i svåra miljöer, såsom verkstadsmiljöer, kan den fungera dåligt.
	<ul style="list-style-type: none">• Systemet måste installeras av din återförsäljare eller en kvalificerad installatör. Det rekommenderas inte att du själv installerar systemet eftersom felaktig hantering kan orsaka vattenläckage, elektriska stötar eller brand.

⚠ FÖRSIKTIGHET

	<ul style="list-style-type: none">• Installera inte systemet där brännbar gas kan läcka ut. Gasläckor kan orsaka brand.
	<ul style="list-style-type: none">• Se till att en jordfelsbrytare installeras. Om du inte installerar en jordfelsbrytare kan du få en elektrisk stöt.• Installera avloppsslangen ordentligt så att allt vatten rinner ut. Felaktig installation kan leda till att vatten droppar inne i rummet och väter ned möblerna.
	<ul style="list-style-type: none">• Se till att systemet är ordentligt jordat. Jordledningen ska aldrig anslutas till ett gasrör, vattenrör, åskledare eller en jordad telefonledning. Felaktig installation av jordledningen kan orsaka en elektrisk stöt.



Produkten innehåller fluorerade växthusgaser.

- R32 får inte släppas ut i atmosfären: R32 är en fluorerad växthusgas med en global uppvärmningspotential (GWP) på 675.

Se etiketten på utomhusdelen för uppgifter om vikten av de fluorerade växthusgaserna och motsvarande uppgift i CO₂.

■ SÄKERHETSFÖRESKRIFTER VID ANVÄNDNING



⚠ VARNING

	<ul style="list-style-type: none">• Barn får inte leka med luftvärmepumpen.• Utsätt inte dig själv för luftkonditionerad kyld luft under en längre period. Det kan påverka ditt hälsotillstånd och leda till hälsoproblem.	<ul style="list-style-type: none">• Rengöring och underhåll får inte utföras av barn utan tillsyn.• För inte in något i luftutsläppet. Det kan orsaka skador eftersom den inbyggda fläkten roterar med hög hastighet.
	<ul style="list-style-type: none">• Luftvärmepumpen kan användas av barn från 8 års ålder och av personer med nedsatt fysisk eller mental förmåga eller bristande erfarenhet eller kunskaper, förutsatt att det sker under uppsikt av en kunnig person eller att de har fått anvisningar om hur luftvärmepumpen ska användas på ett säkert sätt och förstår vilka risker det kan medföra.• Förvara fjärrkontrollen utom räckhåll för barn. Underlåtenhet att följa detta kan få till följd att batterier sväljs eller att det sker andra olyckor.	

⚠ FÖRSIKTIGHET

	<ul style="list-style-type: none">• Använd endast godkända säkringar. Det är strängt förbjudet att använda stål- eller koppartråd i stället för en godkänd säkring, eftersom det kan leda till maskinhaveri eller brand.• Hantera inte brytarna med våta händer. Det kan orsaka en elektrisk stöt.• Gunga inte från inomhusdelen. Du kan bli skadad om inomhusdelen faller ner.• Placera inte brandfarliga insektsmedel eller spraymålarfärg nära luftvärmepumpen och spraya inte direkt på anordningen. Det kan leda till brand.• Utsätt inte någon förbränningsenhet direkt för luftvärmepumpens luftström. Det kan leda till funktionsfel hos förbränningsenheten.• Tvätta inte luftvärmepumpen med vatten. Det kan orsaka en elektrisk stöt. Användning av en högtryckstvätt kan skada aluminiumflänsarna och leda till minskad prestanda.	<ul style="list-style-type: none">• Använd inte för att förvara livsmedel, växter eller djur, precisionsanordningar eller konstverk. Anordningen är endast avsedd för användning i vanliga hushållsrum. All annan användning av systemet kan skada kvaliteten på livsmedel osv.• Placera inget som innehåller vatten, såsom vaser, ovanpå apparaten. Om det tränger in vatten i apparaten kan det skada isoleringen och därmed orsaka en elektrisk stöt.• Installera inte luftvärmepumpen på en plats där luftflödet riktas direkt mot växter eller djur. Det skadar deras hälsa.• Kliv eller sitt inte på enheten och placera inte föremål på den. Personer kan komma till skada om enheten faller ner eller saker trillar ned från den.• Kontrollera enhetens fästeanordning efter en längre tids användning. Om eventuella skador inte repareras direkt kan enheten falla ner och orsaka personskador.
---	---	--

⚠ FÖRSIKTIGHET

	<ul style="list-style-type: none">• Vidrör inte värmeväxlarens aluminiumflänsar. Det kan leda till skador.• Ställ inte elektriska hushållsapparater eller husgeråd under inomhus- eller utomhusdelarna. Kondensation från apparaten kan ge fläckar på föremål och orsaka olyckor eller elektriska stötar.• Använd inte anordningen utan luftfiltret. Det kan orsaka fel på anordningen på grund av igensättning av värmeväxlaren.• Stäng inte av kraftkällan omedelbart efter avslutad drift. Vänta i minst 5 minuter, annars finns det risk för vattenläckage eller haveri.• Sätt inte på eller stäng av anordningen med huvudströmbrytaren. Det kan orsaka brand eller vattenläckage. Dessutom kan fläkten starta oväntat, vilket kan orsaka personskador.• Håll inte vätska i anordningen och ställ inga vattenbehållare ovanpå anordningen. Om det tränger in vatten i apparaten kan det skada isoleringen och därmed orsaka en elektrisk stöt.
	<ul style="list-style-type: none">• Om luftvärmepumpen används i kombination med en värmekamin eller liknande måste du regelbundet vädra inomhusluften. Otillräcklig ventilation kan leda till olyckor på grund av syrebrist.• Stå stadigt på en trappstege eller ett annat stabilt föremål när du avlägsnar intagspanelen och filtren. Om du inte gör det kan det leda till skador eftersom instabila föremål kan välta.• Stäng av anordningen och stäng av strömkällan när du ska rengöra luftvärmepumpen. Öppna aldrig panelen medan den inbyggda fläkten roterar.• Ställ inga föremål nära utomhusdelen, och låt inte löv ansamlas runt omkring den. Om det ligger föremål eller löv runt utomhusdelen kan mindre djur komma in enheten och komma i kontakt med elektriska delar, vilket kan orsaka funktionsfel, rök eller brand.• Kontakta återförsäljaren för att rengöra insidan av inomhusdelen, men försök inte att göra det själv. Användning av icke-godkända rengöringsmedel eller felaktiga rengöringsmetoder kan skada anordningens plastdelar och orsaka läckage. Skador, rök eller brand kan också inträffa om rengöringsmedlet kommer i kontakt med elektriska delar eller enhetens motor.• Stoppa enheten och stäng av strömmen om du hör åska eller det är risk för blixtnedslag. Detta kan skada enheten.• Kontakta återförsäljaren eller en kvalificerad installatör om nätkabeln skadas. Om den inte byts ut kan det leda till funktionsfel eller brand.

■ FÖRSIKTIGHETSÅTGÄRDER FÖR TRÅDLÖST LAN

⚠ VARNING



- **Sätt inte PÅ den trådlösa LAN-kommunikationen nära automatisk kontrollutrustning, t.ex. en automatisk dörr eller ett brandlarm.**
Sådant kan orsaka olyckor på grund av fel i utrustningen.
- **Sätt inte PÅ den trådlösa LAN-kommunikationen i ett sjukhus, etc. där användningen av trådlösa enheter är förbjuden.**
Sådant kan orsaka fel i medicinsk utrustning på grund av en trådlös enhet.
- **Sätt inte PÅ den trådlösa LAN-kommunikationen nära en person med pacemaker eller implanterad defibrillator.**
Sådant kan orsaka fel i medicinska enheter.

⚠ FÖRSIKTIGHET



- **Sätt inte PÅ den trådlösa LAN-kommunikationen nära en annan trådlös enhet, mikrovågsugn, trådlös telefon, fax-maskin, etc.**
Sådant kan orsaka fel i den trådlösa enheten.
- **När du kör luftvärmepumpen från utsidan, bekräfta fullständigt enhetens tillstånd, dess periferi och personer i rummet i förväg.**
Den kan orsaka hälsoskador, kontaminering av hushållsartiklar eller ha en negativ effekt på djur.
- **När någon befinner sig i rummet, meddelade honom/henne om att luftvärmepumpen kommer att köras från utsidan.**
Den kan orsaka hälsoskador.



- **Kontrollera att enheten fungerar som den ska med jämna mellanrum.**
Plötsliga temperaturskillnader inomhus/utomhus kan påverka din hälsa.

■ FÖRESKRIFTER FÖR OMLACERING ELLER REPARATIONER

⚠ VARNING

	<ul style="list-style-type: none">• Utför inte reparationer eller ändringar själv. Rådfråga återförsäljaren om enheten behöver repareras. Om du själv reparerar eller justerar enheten kan det orsaka vattenläckage, elektriska stötar eller brand.
	<ul style="list-style-type: none">• Rådfråga återförsäljaren när det gäller reparationer. Felaktiga reparationer kan orsaka en elektrisk stöt, brand osv.• Kontakta återförsäljaren eller en kvalificerad installatör om luftvärmepumpen behöver flyttas till en ny plats. Felaktig installation kan orsaka vattenläckage, elektriska stötar, brand osv.• Stäng av anordningen och strömkällan och kontakta återförsäljaren om du lägger märke till något onormalt (bränd lukt osv.). Om du fortsätter att använda anordningen under sådana omständigheter kan det leda till funktionsfel, elektriska stötar, brand osv.• Om luftvärmepumpen inte klarar att kyla ned eller värma rummet kan det bero på ett köldmedieläckage. Kontakta återförsäljaren. Be återförsäljaren om korrekta anvisningar om du behöver fylla på köldmedium. Om köldmediet kommer i direkt kontakt med huden kan det orsaka köldskador. Om köldmediegasen andas in i större mängder kan det leda till försämrade nervfunktioner, ge yrsel och huvudvärk eller försämrad hjärtfunktion såsom tillfälligt oregelbundna hjärtslag och hjärtklappning. Om köldmediet oväntat läcker ut från enheten och hamnar på en värmefläkt, spisplatta eller annan värmekälla kan det bildas skadliga gaser.

Tips för effektiv drift

■ Följ nedanstående tips för att använda enheten så ekonomiskt och bekvämt som möjligt.

- **Ställ in lämplig rumstemperatur.**
Överdrivet höga eller låga temperaturer är inte bra för hälsan och är ett slöseri med el.
- **Rengör filtren regelbundet.**
Igensatta filter kan blockera luftflödet och orsaka mindre effektiv drift.  Sida 34
- **Undvik direkt solljus och drag.**
Motverka direkt solljus genom att dra ned gardinerna eller persiennerna vid kylning. Håll fönster och dörrar stängda, förutom vid ventilation.
- **Justera luftflödets riktning ordentligt.**
Justera luftflödet uppåt/nedåt och åt vänster/höger för att säkerställa en jämn rumstemperatur.
- **Använd endast apparaten när det behövs.**
Använd timern så att apparaten endast används när det behövs.
- **Håll värmekällor på avstånd vid kylning.**
Håll värmekällor borta från rummet i så stor utsträckning som möjligt.

Namn på varje del och tillhörande funktion

INOMHUSDELEN

Luftintagspanel
 Sida 34, 35

Luftintag

Rumstemperatur -givare

Modellbeteckning

Luftfilter
 Sida 34

Fläkt
 • Enhetens insida

Värmeväxlare
 (aluminiumfläns)

Lameller
 (vertikala blad)
 • Luftflöde vänster/höger,
 riktningsjustering

Klaffar
 (horisontella blad)
 • Luftflöde uppåt/nedåt,
 riktningsjustering

Luftutsläpp



Sida 2

QR-kod
 • Låter dig avläsa SSID:t och
 KEY:n (lösenordet).

Enhetens
 display
 Sida 9

Luftreningsfilter

Sida 36

• Allergenrengöringsfilter
 (ljst orange)

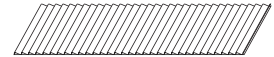

• Fotokatalytiskt tvättbart
 lukt-borttagningsfilter (orange)

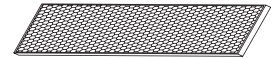

! WARNING



Do not wash the inside of the air conditioner. Water leakage and permanent damage may result. Electrical hazard exists.



Caution, high voltage, shut off power before servicing fan and fan motor.

By the following operation, forced cooling operation is possible. Isolate the power supply. Reconnect power supply. Hold the ON/OFF switch down for 5 seconds until hear a beep.

UTOMHUSDELEN

Luftintag
 (baktill och sida)

Fläkt
 • Enhetens insida

Värmeväxlare
 (aluminiumfläns)

Luftutsläpp

Dräneringshål

! WARNING



DO NOT INSERT ANYTHING INTO THE AIR OUTLET. IT MIGHT CAUSE INJURY.

! CAUTION



DO NOT TOUCH THE ALUMINIUM FINS. IT MIGHT CAUSE INJURY.



DO NOT STEP ON TOP OF THIS UNIT. IT MIGHT CAUSE INJURY.

Modellnamn och köldmedietyp

Köldledning och elkabel
 Dräneringsslang

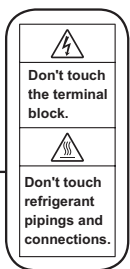

Den här utrustningen använder antändbar gas.

Sida 2

Namn på varje del och tillhörande funktion

Enhetens display

TIMER-lampan (gul)

Lyser när TIMERN används.

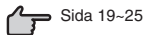

Enhetens ON/OFF-knapp [PÅ/AV]

Knappen kan användas för att sätta på/stänga av enheten när en fjärrkontroll inte är tillgänglig.



Fjärrkontrollens signalmottagare

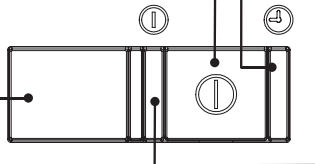

- DRIFT-lamporna blinkar snabbt vid ogiltigt driftläge.

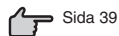

DRIFT-lampan (grön/blå)

- Lyser vid drift.
grön : utom läget EKO
blå : läget EKO
- Blinkar långsamt vid SJÄLVRENGÖRING (3 sekunder PÅ, 1 sekund AV).

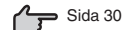

- Blinkar när luftflödet avbryts för att förhindra att kall luft strömmar ut under värmedrift. (1,5 sekunder PÅ, 0,5 sekunder AV)



- Blinkar långsamt när funktionen AUTO AV är aktiverad i standbyläge (3,5 sekunder PÅ, 0,5 sekunder AV).

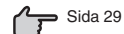

Tillbehör

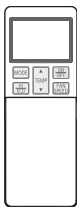

Fjärrkontroll



Fjärrkontrollhållare



Batteri x 2
(R03 (AAA, Micro))



Tråskruv x 2
(till fästet för fjärrkontrollhållaren)



Allergenrensningsfilter
(ljus orange)



Fotokatalytiskt tvättbart
luftborttagningsfilter
(orange)

⚠ FÖRSIKTIGHET

- Vidrör inte panelen och klaffen för luftintaget medan de är i drift.
 - Luftintagspanelen öppnas när systemet är i drift. Installera inte apparaten så att luftintagspanelen inte kan öppnas, och placera inte föremål nära inomhusdelen.
 - Luftintagspanelen och luftintagsklaffen stängs när driften avbryts. Fingrar kan komma i kläm när panelen eller klaffen stängs.
- Tryck inte för hårt på panelen eller klaffen till luftintaget. Om du gör det kan det hända att delarna inte fungerar ordentligt.

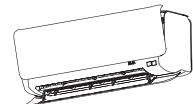

OBSERVERA

• Ljdsignaler från fjärrkontrollen

En ljdsignal (pip-pip) hörs när den förinställda temperaturen är inställd på 24 °C när driftläget AUTO har valts när automatiskt luftflöde har valts (förutom vid läget FLÄKT).

En ljdsignal (pip) hörs när luftvärmepumpen stängs av genom att trycka på knappen ON/OFF [PÅ/AV] (förutom SJÄLVRENGÖRING).

En ljdsignal (pip-pip) hörs när
En trådlös LAN-anslutning ställs in,
En trådlös LAN-kommunikation ställs in.

Luftflödesinställning

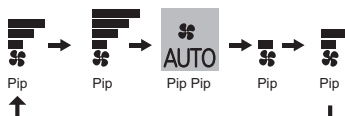

Förinställd temperatur



Fjärrkontroll

Sätta i batterierna

1 Avlägsna luckan.

2 Sätt i nya batterier.
R03 (AAA, Micro) × 2

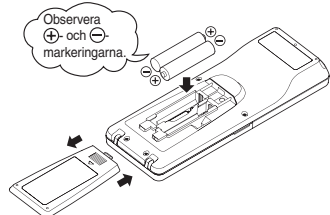

3 Stäng locket.

4 Tryck på ACL-växlarknappen med spetsen på en kulspetspenna.

- Ställ in aktuell tid.

 Sida 15 Ställa in aktuell tid steg 2

OBSERVERA

- Använd inte gamla och nya batterier tillsammans.
- Avlägsna batterierna när fjärrkontrollen inte används under en längre period.
- Den rekommenderade effektiva perioden för ett batteri som överensstämmer med JIS eller IEC bör vara sex till tolv månader vid normal användning. Om batterierna används längre, eller när ospecificerade batterier används, kan det läcka ut batterivätska ur batteriet vilket leder till funktionsfel.
- Den rekommenderade effektiva perioden anges på batteriet. Denna period kan vara kortare beroende på batteriets tillverkningsdatum. Batteriet kan dock fortfarande vara funktionsdugligt efter dess nominella livslängd har gått ut.

- Tryck in ACL-växlarknappen med spetsen på en kulspetspenna om ett onormalt tillstånd visas på displayen.

Använda fjärrkontrollens hållare

Fjärrkontrollen kan fästas på en vägg eller en pelare med hjälp av fjärrkontrollens hållare. Kontrollera att luftvärmepumpen tar emot signalerna ordentligt innan du sätter i fjärrkontrollen.

Sätt i eller ta ur fjärrkontrollen genom att föra den uppåt eller nedåt i hållaren.

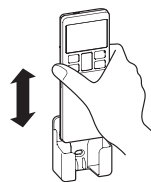

Här nedan anges tecken på urladdade batterier. Ersätt de gamla batterierna med nya.

- Mottagningsljudet hörs inte när en signal sänds.
- Visningen blir suddig.

Varningar i samband med fjärrkontrollen

☹ Strängt förbjudet

- | | | |
|---|---|---|
| <ul style="list-style-type: none">• Lägg inte fjärrkontrollen nära platser med höga temperaturer, såsom en elektrisk värmematta eller en ugn. | <ul style="list-style-type: none">• Låt inte fjärrkontrollen utsättas för direkt solljus eller annan stark belysning. | <ul style="list-style-type: none">• Tappa inte fjärrkontrollen. Hantera den varsamt. |
| <ul style="list-style-type: none">• Ställ inga hindrande föremål mellan fjärrkontrollen och apparaten. | <ul style="list-style-type: none">• Spill inga vätskor på fjärrkontrollen. | <ul style="list-style-type: none">• Ställ inga tunga föremål på fjärrkontrollen, eller trampa på den. |

Användningsproblem med fjärrkontrollen

• Håller batterierna på att laddas ur?

 Se "Sätta i batterierna" ovan.
Ersätt batterierna med nya och försök igen.

• Om åtgärden misslyckas, styr enheten med funktionen för tillfällig drift.

 "Funktionen för tillfällig drift" nedan.
Kontakta återförsäljaren för att få fjärrkontrollen kontrollerad.

Funktionen för tillfällig drift

- Enhetens ON/OFF-knapp [PÅ/AV] kan användas tillfälligt för att stänga av och sätta på enheten när fjärrkontrollen inte används.

Driftsprogram

- DRIFTLÄGE : AUTO
- FLÅKTHASTIGHET : AUTO
- LUFTFLÖDE : AUTO

- Starta enheten genom att trycka på knappen ON/OFF [PÅ/AV].

Avbryt den genom att trycka en gång till på knappen.



Enhetens ON/OFF-knapp [PÅ/AV]

OBSERVERA

- Tryck inte in knappen ON/OFF [PÅ/AV] längre än fem sekunder. (Om du trycker in knappen i mer än fem sekunder ställs funktionen för påtvingad kylning in som används vid service eller flytt av luftvärmepumpen.)

Installera två luftvärmepumpar i samma rum

- Använd den här inställningen när två luftvärmepumpar installeras i samma rum och inte drivs med en fjärrkontroll. Konfigurera fjärrkontrollen och inomhusenheten.

Konfigurera fjärrkontrollen

1 Ta bort luckan och ta ut batterierna.

2 Koppla ifrån omkopplingsledningen bredvid batteriet med en avbitartång.

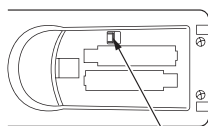

Koppla ifrån

3 Sätt i batterierna.
Stäng locket.

Konfigurera en inomhusenhet

1 Stäng av strömkällan och slå på den igen efter en minut.

2 Rikta fjärrkontrollen (som konfigurerades enligt det förfarande som beskrivs på vänster sida) mot inomhusdelen och skicka en signal genom att trycka på ACL-växlarknappen på fjärrkontrollen.

Fortsätt att rikta fjärrkontrollen mot inomhusdelen en stund eftersom signalen sänds cirka sex sekunder efter det att ACL-växlarknappen har tryckts in.

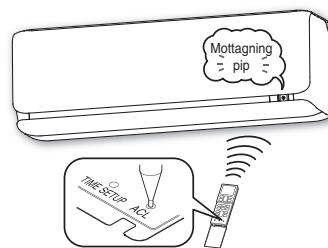

3 Kontrollera att inomhusdelen avger ljudsignalen för mottagning.

När configurationen är slutförd avger inomhusdelen en ljudsignal. (Gör om configurationen om du inte hör något mottagningsljud.)

Barnlås

- Den här funktionen används för att låsa fjärrkontrollen för att förhindra operatörsfel.

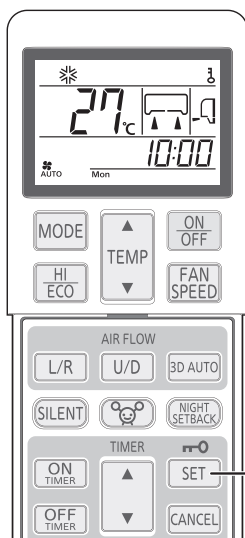

1 Tryck på knappen SET [STÄLL IN] i minst tre sekunder.

 visas. När barnlåset är inställt går det endast att använda knappen ON/OFF [PÅ/AV].

Avbryta

Stäng av  genom att trycka på knappen SET [STÄLL IN] i minst 3 sekunder.

OBSERVERA

- När barnlåset används kan inte inställningarna för driftsläge, temperatur, fläkthastighet och luftflödesriktning ändras. Inaktivera barnlåset för att ändra inställningarna.
- Barnlåset fungerar inte när funktionen ALLERGENRENSNING används.

Ställa in luftflödets räckvidd

- Ta hänsyn till luftvärmepumpens placering och justera luftflödets räckvidd åt vänster/höger för att öka luftkonditioneringens effekt.

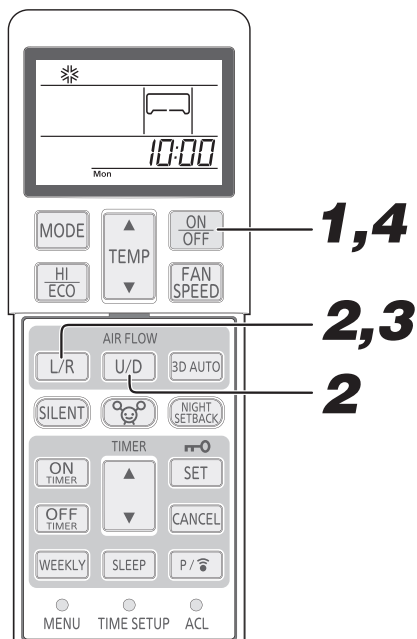

1 Tryck på knappen ON/OFF [PÅ/AV] om luftvärmepumpen är i drift för att stänga av den.

Det går inte att ställa in luftflödets räckvidd när enheten är igång.

2 Tryck på knappen AIR FLOW U/D [LUFTFLÖDE U/N] och knappen AIR FLOW L/R [LUFTFLÖDE V/H] samtidigt i minst fem sekunder.

Skärmen för inställning av luftflödets räckvidd visas.

3 Ställ in luftflödets räckvidd.

Tryck på knappen AIR FLOW L/R [LUFTFLÖDE V/H] och justera till önskat läge.

Varje gång du trycker på knappen AIR FLOW L/R [LUFTFLÖDE V/H] visas lägena i följande ordning:



4 Tryck på knappen ON/OFF [PÅ/AV].

Nu har luftflödets räckvidd för luftvärmepumpen ställts in. Tryck inom 60 sekunder efter att du har ställt in luftflödets räckvidd (medan skärmen för luftflödets räckvidd visas).

Luftvärmepumpens placering och luftflödets räckvidd

Nedanstående bilder visar luftflödets räckvidd i förhållande till var luftvärmepumpen har monterats. Ta hänsyn till hur rummet är disponerat och ställ in luftflödets räckvidd för att öka luftvärmepumpens effekt.

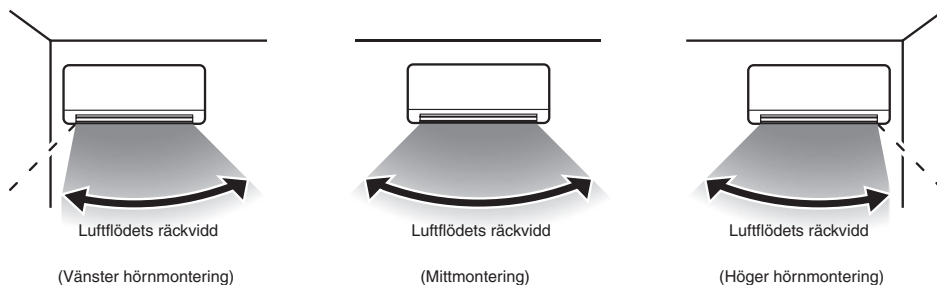

OBSERVERA

- När du har ställt in luftflödets räckvidd sparas värdet i luftvärmepumpen, även om strömkällan stängs av. Ändra inställningen för luftflödets räckvidd genom att ange en ny räckvidd med fjärrkontrollen.
- Det går inte att ställa in luftflödets räckvidd medan luftvärmepumpen är igång.
- Om luftvärmepumpen har monterats inom 50 cm från väggen rekommenderas det att inställningen för luftflödets räckvidd ändras till "Höger hörnmontering" eller "Vänster hörnmontering".

Ställa in rörelsedetektorn

- Beroende på var inomhusdelen har placerats ska detektorn vridas åt höger eller vänster tills den klickar på plats.

(Riktningen för detektorns räckvidd kan justeras cirka 20 grader i sidled.)

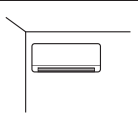
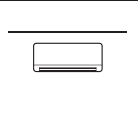
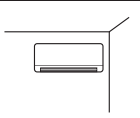
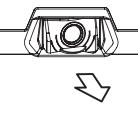
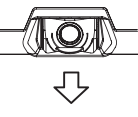
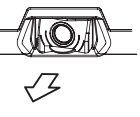
	Vänster hörnmontering	Mittmontering	Höger hörnmontering
Luftvärmepumpens placering			
Rörelsedetektorns riktning	 Vrid åt höger	 Mitten	 Vrid åt vänster

1 Öppna luftintagspanelen.

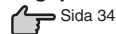

2 Ändra rörelsedetektorns riktning.

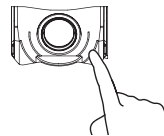

Justera rörelsedetektorns riktning genom att trycka på detektorns nederkant.

3 Stäng luftintagspanelen.



Om rörelsedetektorn

- Rörelsedetektorn känner av när personer rör sig i rummet (värmealstrande kroppar) för att avgöra om det finns någon i rummet och hur mycket de rör sig.

Nedan beskrivs rörelsedetektorns räckvidd. Justera rörelsedetektorns riktning beroende på inomhusenhetens placering.

- Horisontell vinkel 100° (sett ovanifrån)

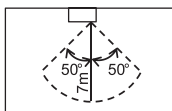

- Det kan hända att rörelsedetektorn inte känner av närvaron av personer ordentligt, beroende på förhållandena i rummet och/eller var luftvärmepumpen har installerats.
Det kan hända att rörelsedetektorn inte känner av närvaron av personer i följande fall:
 - När en person(er) befinner sig direkt under eller bredvid luftvärmepumpen
 - När rumstemperaturen är 30 °C eller högre
 - När det finns något hinder, till exempel möbler eller ett glasfönster, mellan luftvärmepumpen och personen/personerna
 - När personen/personerna har täckt större delen av huden med extremt tunga kläder eller vänder ryggen mot luftvärmepumpen
 - När personen/personerna rör sig väldigt lite, till exempel om de sover
- I följande fall kan rörelsedetektorn bedöma att det befinner sig någon i rummet trots att det inte gör det:
 - När det finns ett djur i rummet, till exempel en hund eller katt
 - När bladen på en krukväxt vajar i vinden
 - När en värmealstrande apparat (till exempel ett oscillerande värmeelement) eller något annat värmealstrande föremål rör på sig
 - När det uppstår en betydande temperaturändring i väggarna eller golven i rummet när driften startar

Fjärrkontrollens display och användning

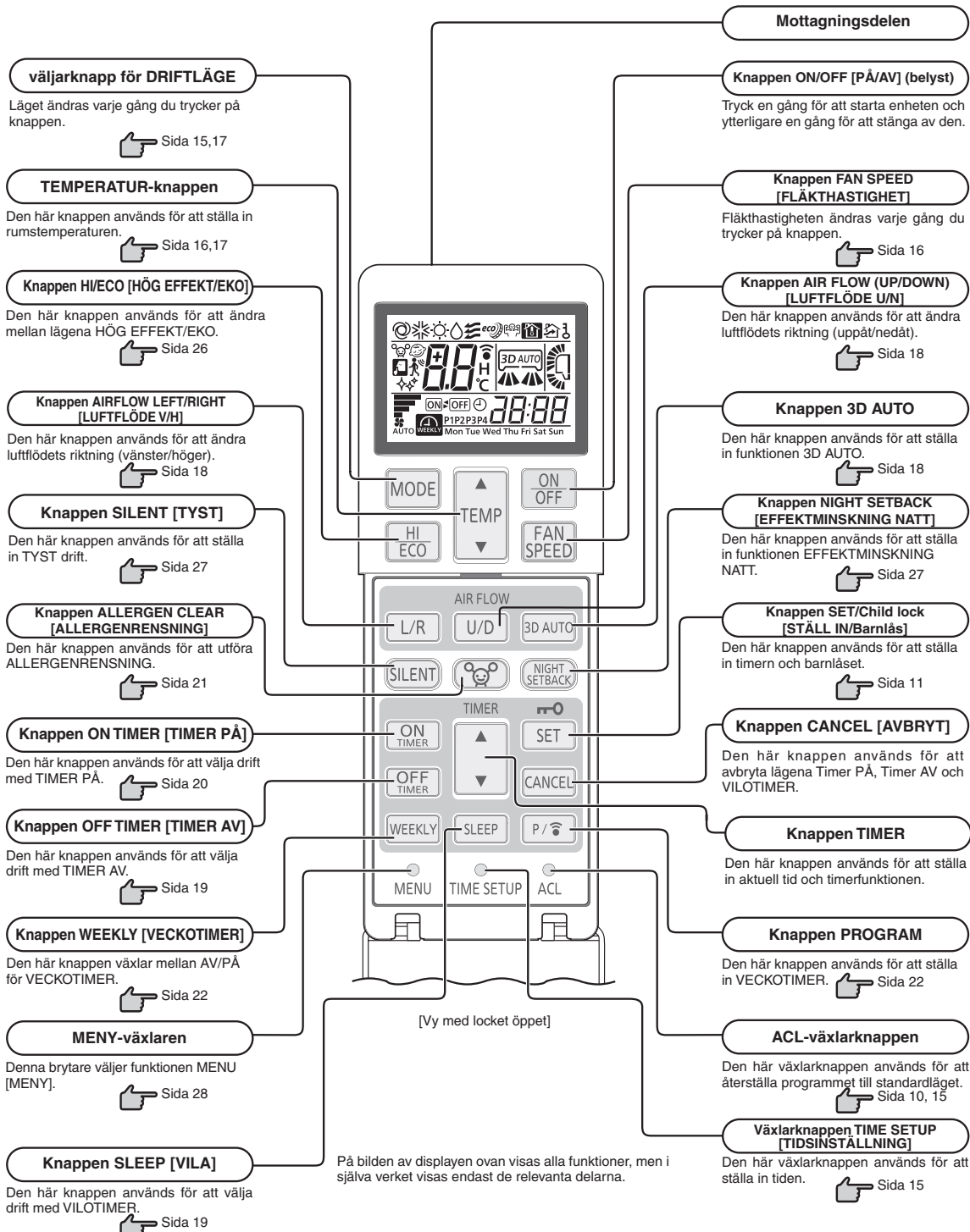

Överföringsprocess

När var och en av knapparna på fjärrkontrollen trycks ned och fjärrkontrollen rikts mot luftvärmepumpen skickas en signal. När luftvärmepumpen tar emot signalen korrekt hörs en ljudsignal.

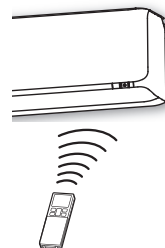

Ställa in aktuell tid

- När du sätter i batterierna visas automatiskt läget för tidsinställning. "Mon" (Mån.) och 13:00 visas som aktuell tid. Ange rätt veckodag och tid.

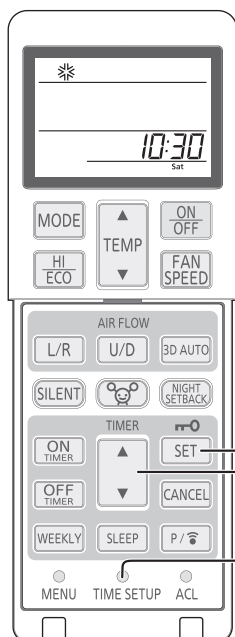

Exempel: Angett till Sat (Lör.) 10:30.

1 Tryck på växlarknappen TIME SETUP [TIDSINSTÄLLNING].

Tryck in den med spetsen på en kulspetsenna eller liknande. Skärmen för veckodag blinkar så att du kan ställa in rätt veckodag.

2 Tryck på knappen "▲ eller ▼ (TIMER)".

(Angett till "Sat" (Lör.))

3 Tryck på knappen SET [STÄLL IN].

Skärmen för veckodag blinkar, så att du kan ställa in rätt veckodag. Tryck på knappen inom 60 sekunder efter det sista steget i steg 2; annars ställs inte veckodagen in.

4 Tryck på knappen "▲ eller ▼ (TIMER)".

(Angett till 10:30)

5 Tryck på knappen SET [STÄLL IN].

Skärmen för veckodag ändras från blinkande till fast ljus, vilket anger att en veckodag har ställts in, och tidsskärmen blinkar. Tryck på knappen inom 60 sekunder efter det sista steget i steg 4; annars ställs inte tiden in.

OBSERVERA

- Timern styrs efter den angivna tiden, så tänk på att ställa in rätt tid.
- Fjärrkontrollens data återställs när den aktuella tiden ställs in.
- När fjärrkontrollens batteri byts ut eller ACL-växlarknappen trycks in återgår fjärrkontrollen till ursprungsläget. Eftersom programmet VECKOTIMER inte är inställt i ursprungsläget måste du ställa in programmet enligt inställningsproceduren.

Läget AUTO-drift

- Används för att automatiskt välja driftläge (KYLA, VÄRME) beroende på rumstemperaturen när enheten sätts på.

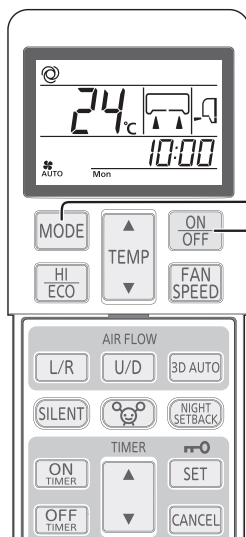

1 Tryck på knappen MODE [LÄGE].

Läget ändras varje gång du trycker på knappen. Ställ in på ☺.

2 Tryck på knappen ON/OFF [PÅ/AV].

Avbryt:

Tryck på knappen ON/OFF [PÅ/AV].

- Ändra till KYLA, VÄRME eller FLÄKT i stället för AUTO om du inte vill använda programmet AUTO-läge.

☞ Sida 17

- Så här justerar du luftflödets riktning.

☞ Sida 18

OBSERVERA

- Om det inte blåser ut någon luft vid drift.

☞ Sida 37

Ändra temperaturen i AUTO-läge

- Den förinställda temperaturen i AUTO-läge är 24 °C för både kylnings- och uppvärmningsläget. Den kan emellertid ändras (minst 18 °C, högst 30 °C) med hjälp av knappen ▲ eller ▼.

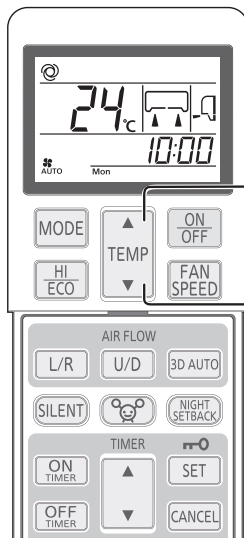

1

Tryck på knappen "▲ eller ▼ (TEMP)".

När det är lite kallt

Tryck på knappen ▲.

- Varje gång du trycker på knappen ▲ sker växlingen i följande ordning 18 → 19 → 23 → 24 → 25 → 30.
- När 30 visas, även om du trycker på knappen ▲, ändras inte indikatorn.

När det är lite varmt

Tryck på knappen ▼.

- Varje gång du trycker på knappen ▼ sker växlingen i följande ordning 30 → 29 → 25 → 24 → 23 → 18.
- När 18 visas, även om du trycker på knappen ▼, ändras inte indikatorn.

FLÄKTHASTIGHET

- FAN SPEED [FLÄKTHASTIGHETEN] kan inte ställas in i läget TORR.

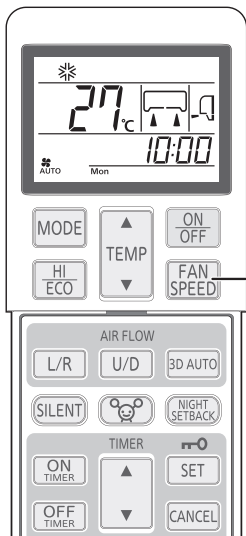

1

Tryck på knappen FAN SPEED [FLÄKTHASTIGHET].

Fläkthastigheten ändras varje gång du trycker på knappen.

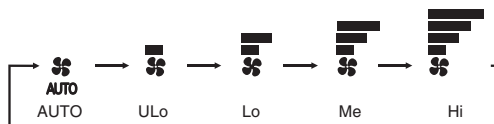

Valbar driftskapacitet	FLÄKTHASTIGHET
Ställs in automatiskt av mikrodatoren	AUTO
Tyst drift	ULo
Energibesparande drift	Lo
Standarddrift	Me
Kraftfull drift med hög kapacitet	Hi

OBSERVERA

- När FLÄKTHASTIGHETEN ändras från Hi till Lo eller ULo kan ljudet från köldmediet höras.
- När läget KYLA används vid en låg temperatur utomhus kan FLÄKTHASTIGHETEN komma att ändras automatiskt för att skydda luftkonditioneringen.

Driftlägena KYLA/VÄRME/TORR/FLÄKT

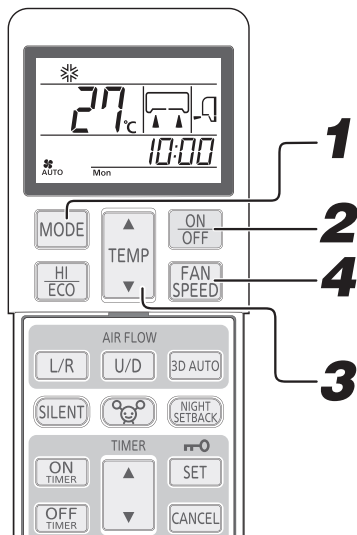

Justera luftflödets riktning. ➔ Sida 18

1

Tryck på knappen **MODE [LÄGE]**.

Ställ in i önskat läge.

☼ (KYLA), ☀ (VÄRME), △ (TORR), ≡ (FLÄKT)

2

Tryck på knappen **ON/OFF [PÅ/AV]**.

3

Tryck på **TEMP**-knappen.

Tryck på knappen ▲ eller ▼ för önskad temperatur.

Rekommendation

KYLA	VÄRME	TORR	FLÄKT
26 °C–28 °C	22 °C–24 °C	24 °C–26 °C	—

4

Tryck på knappen **FAN SPEED [FLÄKTHASTIGHET]**

Ställ in önskad fläkthastighet.

Fläkthastigheten kan inte anges i läget TORR.

➔ Sida 16

OBSERVERA

- Om det inte blåser ut någon luft när uppvärmningen startar. ➔ Sida 37
- Driftläget kan också ställas in eller ändras när luftvärmepumpen inte är i drift.

Avbryt:

Tryck på knappen **ON/OFF [PÅ/AV]**.

Luftvärmepumpens temperaturintervall

- Använd luftvärmepumpen inom nedanstående intervall. Om den används utanför detta intervall kan skyddsanordningarna aktiveras och som förhindrar apparaten från att fungera.

	Driftläget KYLA	Driftläget VÄRME
Utomhustemperatur	Cirka – 15 °C till 46 °C	Cirka – 25 °C till 24 °C
Inomhustemperatur	Cirka 18 °C till 32 °C	Cirka 10 °C till 30 °C
Luftfuktighet inomhus	Under 80 % Vid längre användning av enheten med en luftfuktighet som överstiger 80 % kan det bildas kondens på inomhusenhetens yta som omvandlas till vattendroppar.	

Egenskaper för driftläget VÄRME

Kapacitet i driftläget VÄRME

- Värmepumpsystemet har den egenskapen att uppvärmningskapaciteten minskar när utomhusluftens temperatur blir kallare.
- Det kan ta en stund att mata varm luft efter det att luftvärmepumpen slagits på.
- Om utomhustemperaturen blir extremt låg är det bäst att använda en kompletterande värmekälla.

Avfrostning

- Om utomhustemperaturen blir låg och luftfuktigheten är hög kan värmeväxlaren i utomhusenheten frysa till, vilket motverkar effektiv uppvärmning. **Om detta händer aktiveras den automatiska avfrostningsfunktionen, och uppvärmningen avbryts i 5 till 15 minuter under avfrostningen.**
- Både inomhus- och utomhusfläktarna stannar och DRIFT-lampan blinkar långsamt (1,5 sekunder PÅ, 0,5 sekunder AV) under avfrostningen.
 - Under avfrostningen kan det släppas ut en del ånga från utomhusenheten. Det bidrar till att påskynda avfrostningsprocessen och är inte tecken på att något är fel.
 - Uppvärmningen återupptas så snart avfrostningen har slutförts.

Justera luftflödets riktning

- Riktningen uppåt/nedåt kan justeras med knappen AIR FLOW U/D [LUFTFLÖDE U/N] på fjärrkontrollen. Varje gång du trycker på den här knappen ändras läget enligt följande:

Ändring av läget LUFTFLÖDE (UPP/NED).

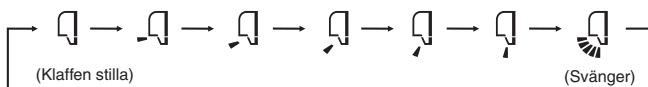

- Riktningen vänster/höger kan justeras med knappen AIR FLOW (LEFT/RIGHT) [LUFTFLÖDE V/H] på fjärrkontrollen. Varje gång du trycker på den här knappen ändras läget enligt följande:

Ändring av läget LUFTFLÖDE (VÄNSTER/HÖGER).

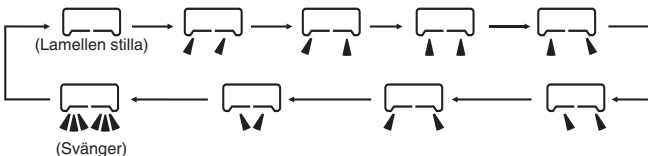

OBSERVERA

- Klaffens och lamellens faktiska läge kan skilja sig från det som visas på bilden.

OBSERVERA OM UPPVÄRMNING

- När värmedriften startar är klaffens och lamellens riktning fast i horisontellt läge/mittläge för att undvika kalldrag. De återgår till det angivna läget när varmluften börjar strömma ut.
- Klaffens och lamellens riktning styrs till horisontellt läge/mittläge när rumstemperaturen når den angivna temperaturen och kompressorn stannar eller när avfrostning pågår.
- Luftflödets riktning kan inte ställas in under den tid som beskrivs ovan. Ändra inställningarna för luftflödets riktning när varmluften har börjat strömma ut och klaffen/lamellerna går till det inställda läget.

Klaffminne (klaff eller lamell stilla)

När du trycker en gång på knappen AIRFLOW (U/D eller L/R) LUFTFLÖDE (U/N eller V/H) medan klaffen eller lamellen rör sig slutar den att svänga i det läget. Eftersom vinkeln sparas i mikrodatorns minne ställs klaffen eller lamellen automatiskt in i det här läget när nästa driftläge startar.

- Utsätt dig inte för luftflödet från luftvärmepumpen under en längre tid. **⚠ VARNING**

- Använd inte driftlägena KYLA eller TORR med luftflödet riktat rakt nedåt under en längre tid. Annars kan det bildas kondens på utsläppsgallret som droppar ner.
- Justera inte spjällen och galler för hand eftersom styrvinkeln kan ändras eller spjället eller gallret kanske inte stängs helt. **⚠ FÖRSIKTIGHET**

- Rekommenderad vinkel för klaffen när den stoppas

VÄRME	(Luftström snett framåt)
KYLA, TORR	(Horisontell luftström)

Funktionen 3D AUTO

- Fläkthastigheten och luftflödets riktning styrs automatiskt så att hela rummet får effektiv luftkonditionering. När luftkonditioneringen är avstängd börjar du från steg 1. När luftkonditioneringen körs börjar du från steg 2.

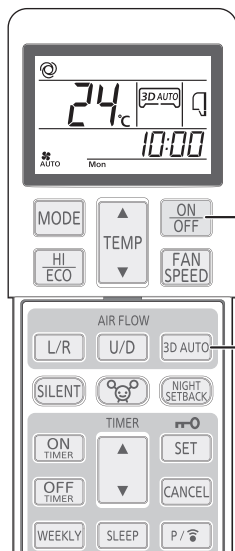

1

Tryck på knappen ON/OFF [PÅ/AV].

2

Tryck på knappen 3D AUTO.

Varje gång du trycker på knappen 3D AUTO visas lägena i följande ordning:

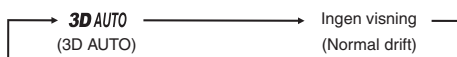

Avbryta

Tryck på knappen 3D AUTO för att stänga skärmen för 3D AUTO.

OBSERVERA

- Funktionen 3D AUTO avbryts när du byter driftläge.
- Om funktionen 3D AUTO avbryts ändras luftflödets riktning till den riktning som användes innan 3D AUTO ställdes in.
- Funktionen 3D AUTO kan endast ställas in i driftlägena AUTO, KYLA eller VÄRME.

Funktionen VILOTIMER

- Apparaten stoppar automatiskt efter de inställda tidsintervallerna.

Den angivna temperaturen justeras automatiskt utifrån intervalltiden för att undvika överdriven kylning eller uppvärmning.  Sida 21

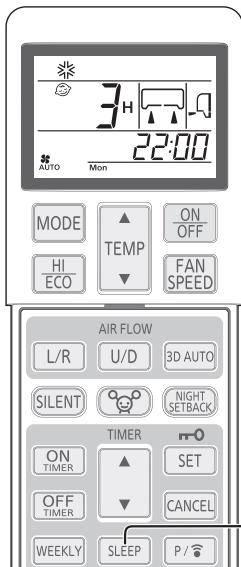

Ändra den inställda tiden

Ange en ny tid genom att trycka på knappen SLEEP [VILOTIMER].

Avbryt

Tryck på knappen CANCEL [AVBRYT] för att stänga skärmen för VILOTIMER.

1

Tryck på knappen SLEEP [VILOTIMER].

- Om knappen trycks in när apparaten är avstängd

Funktionen VILOTIMER startar med de tidigare driftinställningarna, och luftvärmepumpen stängs av efter de inställda tidsintervallerna.

- Om knappen trycks in när apparaten är i drift

Luftvärmepumpen stängs av efter de angivna tidsintervallerna.

Varje gång du trycker på knappen ändras visningen enligt följande:

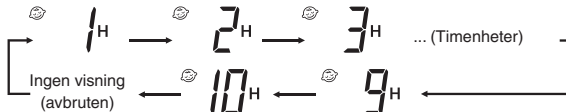

Exempel: Du vill att den ska stoppa efter tre timmar.

Ställ in på 3H Timerlampan lyser (gul).

↓
Apparaten stoppar efter de inställda tidsintervallerna.

OBSERVERA

- Funktionen VILOTIMER kan inte anges samtidigt med funktionen TIMER AV eller funktionen ALLERGENRENSNING.

Funktionen TIMER AV

- Enheten stoppar automatiskt när den angivna tiden infaller.

När luftkonditioneringen är avstängd börjar du från steg 1. När luftkonditioneringen körs börjar du från steg 2.

Exempel: Du vill att apparaten ska stoppa kl. 22.30.

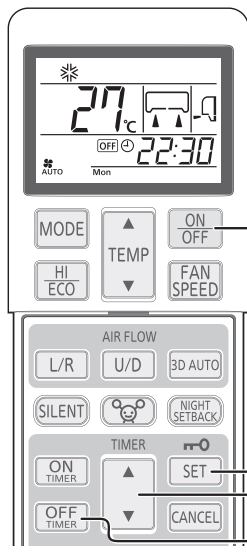

Ändra den inställda tiden

Ange en ny tid genom att trycka på knappen OFF TIMER [TIMER AV].

Avbryt

Tryck på knappen CANCEL [AVBRYT] för att stänga timerskärmen.

1

Tryck på knappen ON/OFF [PÅ/AV].

2

Tryck på knappen OFF TIMER [TIMER AV].

Skärmen för TIMER AV [OFF] blinkar.

3

Tryck på knappen "▲ eller ▼ (TIMER)".

Varje gång du trycker på knappen ▲ visas lägena i följande ordning:

0:00 → 0:10 → 0:20 → ... → 1:00 → 1:10 → (Enheter om tio minuter)

Varje gång du trycker på knappen ▼ visas lägena i följande ordning:

0:00 → 23:50 → 23:40 → ... → 23:00 → 22:50 → (Enheter om tio minuter)

Inställd på kl. 22.30.

4

Tryck på knappen SET [STÄLL IN].

Skärmen ändras från blinkande till fast ljus, vilket anger att inställningen är klar.

Timerlampan lyser (gul).

OBSERVERA

- Apparaten stoppar efter den angivna tidsperioden.
- Tryck på knappen inom 60 sekunder efter det sista steget i steg 3; annars slutförs inte inställningen.
- Aktuell tid visas inte i läget TIMER AV.
- TIMER AV fungerar inte medan funktionen ALLERGENRENSNING pågår.
- Till skillnad från funktionen VILOTIMER sker ingen automatisk justering av den inställda temperaturen i läget TIMER AV.

Funktionen TIMER PÅ

- Driften startar 5 till 60 minuter före den inställda tiden så att rumstemperaturen når den optimala temperaturen vid den inställda tiden.  Sida 21
Läget TIMER PÅ kan ställas in oberoende av om luftvärmepumpen är igång eller inte.

Exempel: När den önskade rumstemperaturen ska vara uppnådd kl. 8.00.

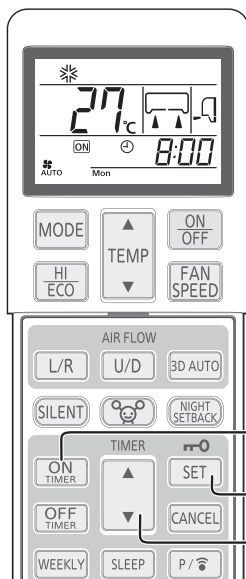

1 Tryck på knappen ON TIMER [TIMER PÅ].

Skärmen för PÅ  blinkar.

2 Tryck på knappen "▲ eller ▼ (TIMER)".

Varje gång du trycker på knappen ▲ visas lägena i följande ordning:

→ 0:00 → 0:10 → 0:20 → ... → 1:00 → 1:10 (Enheter om tio minuter)

Varje gång du trycker på knappen ▼ visas lägena i följande ordning:

→ 0:00 → 23:50 → 23:40 → ... → 23:00 → 22:50 (Enheter om tio minuter)

Ställ in på kl. 8.00.

3 Tryck på knappen SET [STÄLL IN].

Skärmen ändras från blinkande till fast ljus, vilket anger att inställningen är klar.

Timerlampan lyser (gul).

Om TIMER PÅ ställs in när luftvärmepumpen är i drift avbryts driften.

OBSERVERA

- Driften startar 5 till 60 minuter före den inställda tiden.
- Timerlampan (gul) släcks på den inställda tiden.
- Tryck på knappen inom 60 sekunder efter det sista steget i steg 2; annars slutförs inte inställningen.
- Aktuell tid visas inte i läget TIMER PÅ.
- TIMER PÅ fungerar inte medan funktionen ALLERGENRENSNING pågår.
- Om knappen ON/OFF [PÅ/AV] trycks in efter att inställningen för TIMER PÅ har gjorts avbryts inställningen.

Ändra den inställda tiden

Ange en ny tid genom att trycka på knappen ON TIMER [TIMER PÅ].

Avbryt

Tryck på knappen CANCEL [AVBRYT] för att stänga timer-skärmen.

Funktionen VILOTIMER + TIMER PÅ

- Det här är den kombinerade timerfunktionen för VILOTIMER och TIMER PÅ.

Exempel: När luftvärmepumpen måste stoppa efter tre timmar och sedan starta kl. 8.00, nära den inställda temperaturen.

1 Ställa in VILOTIMERN

Ställ in funktionen enligt beskrivningen på sidan 19.

Ställ in på  3_H

2 Ställa in TIMER PÅ

Ställ in funktionen enligt beskrivningen ovan för TIMER PÅ.

Ställ in på  8:00

När timerlampan lyser (gul) är inställningen av enheten klar.

- När den inställda tiden för VILOTIMER har löpt ut avbryts driften. Luftvärmepumpen startar igen från 5 till 60 minuter innan den inställda tiden för TIMER PÅ.
- Timerlampan släcks när den inställda tiden för TIMER PÅ infaller.

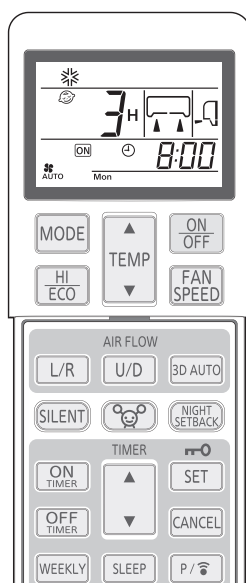

Ändra den inställda tiden

Ange en ny tid genom att trycka på knappen SLEEP [VILOTIMER] eller ON TIMER [TIMER PÅ].

Avbryt

Tryck på knappen CANCEL [AVBRYT] för att stänga timerskärmen.

Funktionen TIMER PÅ + TIMER AV

■ Det här är den kombinerade timerfunktionen för TIMER PÅ och TIMER AV.

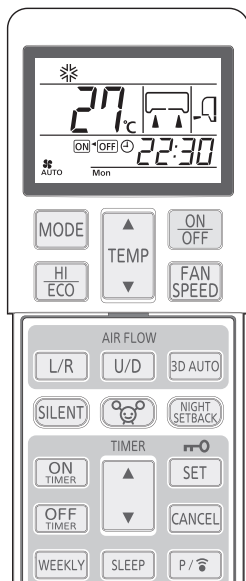

OBSERVERA

- Drift med timer kan endast ställas in för de närmaste 24 timmarna.

Exempel: Klockan är 21.00. Luftvärmepumpen kör.

När du vill att den ska stoppa klockan 22.30 och sedan starta igen kl. 8.00, nära den inställda temperaturen.

1 Ställa in TIMER AV

Ställ in funktionen enligt beskrivningen på sidan 19.

Ställ in på OFF 22:30

2 Ställa in TIMER PÅ

Ställ in funktionen enligt beskrivningen på sidan 20.

Ställ in på ON 8:00

Enhetens timerlampa (gul) tänds när inställningen är klar.

■ Den inställda tiden visas på fjärrkontrollen. Skärmvisningen ändras beroende på driftstatus.

- Luftvärmepumpen stoppar.

Först startar luftvärmepumpen med TIMER PÅ. Sedan stoppar luftvärmepumpen med TIMER AV.

- Luftvärmepumpen startar.

Först stoppar luftvärmepumpen med TIMER AV. Sedan startar luftvärmepumpen med TIMER PÅ.

Ändra den inställda tiden

Ange en ny tid genom att trycka på knappen OFF TIMER [TIMER AV] eller ON TIMER [TIMER PÅ].

Avbryta

Tryck på knappen CANCEL [AVBRYT] eller ON/OFF [PÅ/AV] för att stänga timerskärmen.

Förstart

Vid användning av TIMER PÅ startar apparaten lite i förväg, så att rummet kan uppnå optimal temperatur när starttiden för timern infaller. Det kallar vi Förstart.

- Mekanism
Rummets temperatur kontrolleras 60 minuter före PÅ-tiden. Beroende på temperaturen vid den tidpunkten startar apparaten 5 till 60 minuter före den inställda tiden för TIMER PÅ.
- Funktionen är tillgänglig för driftlägena KYLA, VÄRME och TORR (inklusive AUTO).

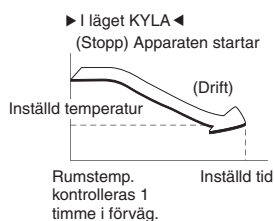

VILOTIMER

När VILOTIMER väljs justeras den inställda temperaturen automatiskt efter en stund, så att rummet inte blir för kallt vid kylning eller för varmt vid uppvärmning.

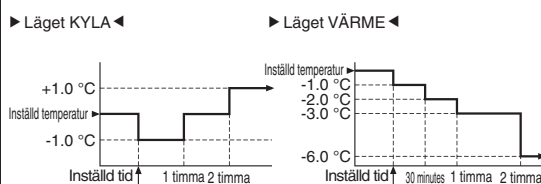

Funktionen ALLERGENRENSNING

■ Enzymteknik används för att eliminera allergener som ansamlas på "Allergenrengningsfiltret".

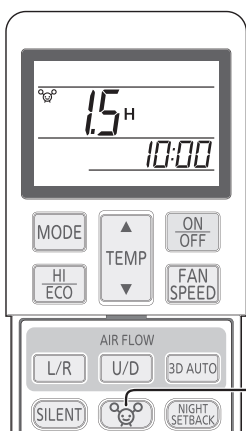

1

Tryck på knappen ALLERGEN CLEAR [ALLERGENRENSNING].

Avbryta:

Tryck på knappen ON/OFF [PÅ/AV] eller ALLERGENRENSNING.

OBSERVERA

- Eftersom rumstemperaturen kan förändras ganska mycket rekommenderar vi att du aktiverar den här funktionen när ingen befinner sig i rummet. (Funktionen slutförs automatiskt inom cirka 90 minuter.)
- Under ALLERGENRENSNINGEN går det inte att göra inställningar för temperatur, fläkthastighet, luftflödesriktning eller timer.
- Om du har ett SCM-system med flera inomhusenheter är funktionen ALLERGENRENSNING ogiltig.
- Om du har ett SCM-system och råkar trycka på ALLERGEN CLEAR-knappen av misstag stoppar den inomhusenhet som tog emot kommandot.

Funktionen VECKOTIMER

- Det finns upp till fyra tillgängliga program med timerfunktion (TIMER PÅ/TIMER AV) för varje veckodag. Sammanlagt finns det 28 program per vecka. När dessa har ställts in upprepas timerfunktionen med samma program varje vecka, så länge inte funktionen VECKOTIMER avbryts.

Exempel (under kylningssäsongen)

 : Inställd VECKOTIMER
 : MANUELL inställning

	6:00	8:00	10:00	12:00	14:00	16:00	18:00	20:00	22:00
Mon (Mån)	Program 1 PÅ 6:00	Program 2 AV 8:30				Program 3 PÅ 17:00			Program 4 AV 22:00
	KYLA 27 °C Fläkt: AUTO					KYLA 28 °C Fläkt: Lo			
Tue (Tis)	Program 1 PÅ 5:30	Ändra inställningen	Program 2 AV 12:00	PÅ		Program 3 PÅ 17:00			Program 4 AV 22:00
	KYLA 27 °C Fläkt: AUTO		AUTO 27 °C Fläkt: Me		TORR 26 °C	KYLA 28 °C Fläkt: Lo			
Wed (Ons)		PÅ	Program 1 AV 10:00	PÅ	Program 2 AV 14:00	Program 3 PÅ 18:00			Program 4 AV 22:00
~ Fri (Fre)		KYLA 28 °C Fläkt: ULö		TORR 25 °C		KYLA 28 °C Fläkt: ULö			
Sat (Lör)	Program 1 PÅ 7:30	Ändra inställningen	Ingen inställning			Ändra inställningen			Program 4 AV 22:00
	KYLA 26 °C Fläkt: Hi		KYLA 25 °C Fläkt: Hi			KYLA 28 °C Fläkt: ULö			
Sun (Sön)	Program 2 PÅ 7:00		AV	Program 1 PÅ 12:00		Program 3 PÅ 19:00			Program 4 AV 22:00
	KYLA 28 °C Fläkt: Hi			KYLA 26 °C Fläkt: Hi		KYLA 27 °C Fläkt: ULö			

Inställning för VECKOTIMER PÅ/AV

- Sätt på eller stäng av funktionen VECKOTIMER med knappen WEEKLY [VECKOTIMER].

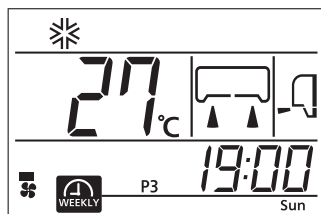

1

Tryck på knappen WEEKLY [VECKOTIMER].

Funktionen VECKOTIMER aktiveras.

Varje gång du trycker på knappen WEEKLY [VECKOTIMER] visas lägena i följande ordning:



När VECKOTIMERN är inställd på PÅ lyser timerlampan (gul) på luftvärmepumpen.

När fjärrkontrollens batteri byts ut eller ACL-växlarknappen trycks in återgår fjärrkontrollen till ursprungsläget. Eftersom programmet VECKOTIMER inte är inställt i ursprungsläget måste du ställa in programmet enligt inställningsproceduren.

OBSERVERA

- VECKOTIMERN sätts PÅ eller stängs AV oavsett om luftvärmepumpen är igång eller inte.
- Funktionen TIMER PÅ för VECKOTIMER är aktiverad oavsett om luftvärmepumpen är igång eller inte. När den inställda tiden för TIMER PÅ infaller utförs inställningarna av fjärrkontrollen enligt de inställda värdena. På fjärrkontrollens skärm visas samtidigt de gällande driftinställningarna. Inställningen kan ändras från fjärrkontrollen efter att VECKOTIMERN har startat genom funktionen TIMER PÅ. Följande funktioner kan ställas in via TIMER PÅ: Driftläge, fläkthastighet, temperatur, luftflödesriktning, EKO, 3D AUTO, EFFEKTMINSKNING NATT och TYST drift. Förstart utförs inte för VECKOTIMER med TIMER PÅ.
- Funktionen TIMER AV vid VECKOTIMER fungerar endast när luftvärmepumpen är igång. När den inställda tiden för TIMER AV infaller stoppar luftvärmepumpen.
- När flera programnummer har ställts in för en aktuell dag (veckodag) startar driften från den tidigast inställda tiden.
- Om en timer (TIMER PÅ, TIMER AV eller VILOTIMER) är inställd i tillägg till VECKOTIMER, kommer driften inte att starta enligt inställningarna för TIMER PÅ/TIMER AV som angetts med VECKOTIMER. När alla andra timerfunktioner (TIMER PÅ, TIMER AV och VILOTIMER) avbrutits ska du aktivera VECKOTIMER.
- Det går inte att ställa in ett värde för TIMER PÅ eller TIMER AV med samma tid under samma dag.
- Om inställningen för VECKOTIMER inte skickas till apparaten tänds inte TIMER-lampan, även om knappen WEEKLY [VECKOTIMER] har tryckts ned och  visas på fjärrkontrollen.

Inställningsläget <Individuell inställning>

Kan ställas in efter att aktuell veckodag och tid har ställts in.

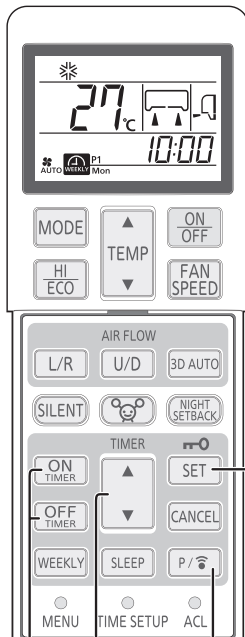

6

2,4

1

3,5

1

Tryck på knappen **PROGRAM** .

 och den aktuella veckodagen blinkar.

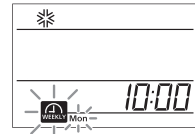

2

Tryck på knappen "**▲** eller **▼** (TIMER)".

Välj en veckodag.

Varje gång du trycker på knappen **▲** visas lägena i följande ordning:

→ Mon → Tue → Wed → ... → Sun → Visa alla veckodagarna

Varje gång du trycker på knappen **▼** visas lägena i följande ordning:

→ Mon → Visa alla veckodagarna → Sun → Sat → ... → Tue

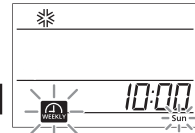

3

Tryck på knappen **SET [STÄLL IN]**.

Veckodagen anges och programnumret blinkar.

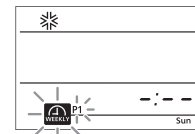

4

Tryck på knappen "**▲** eller **▼** (TIMER)".

Välj ett programnummer.

Varje gång du trycker på knappen **▲** visas lägena i följande ordning:

→ P1 → P2 → P3 → P4

Varje gång du trycker på knappen **▼** visas lägena i följande ordning:

→ P1 → P4 → P3 → P2

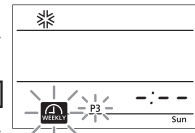

5

Tryck på knappen **SET [STÄLL IN]**.

När inga angivna värden (TIMER PÅ eller TIMER AV) finns blinkar båda timerknapparna **ON** och **OFF**.

När det finns angivna värden (TIMER PÅ eller TIMER AV) finns blinkar antingen timerknappen **ON** eller **OFF**.

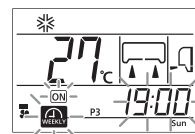
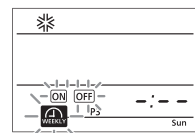

6

Tryck på knappen **ON TIMER [TIMER PÅ]** eller **OFF TIMER [TIMER AV]**.

TIMER PÅ eller TIMER AV anges och tidsskärmen blinkar.

TIMER PÅ väljs

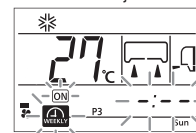

TIMER AV väljs

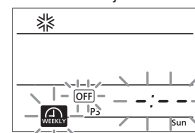

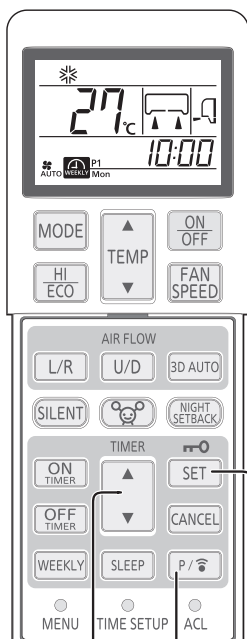

7 10
8,9,10

7 Tryck på knappen "▲ eller ▼ (TIMER)".

Ställ in en tid.
Varje gång du trycker på knappen ▲ visas lägena i följande ordning:

→0:00→0:10→0:20→... →1:00→1:10→ (Enheter om tio minuter)

Varje gång du trycker på knappen ▼ visas lägena i följande ordning:

→0:00→23:50→23:40→... →23:00→22:50→ (Enheter om tio minuter)

När TIMER PÅ har ställts in, fortsätt till steg 8.
När TIMER AV har ställts in, fortsätt till steg 9.



8 Ange inställningar.

När TIMER PÅ har ställts in kan driftläge, fläkthastighet och luftflödesriktning ändras och EKO, TYST eller EFFEKTMINSKNING NATT ställas in.

9 Tryck på knappen SET [STÄLL IN].

Tids- och driftinställningarna registreras och samt blinkar.

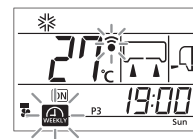

10 < Verkställ inställningar > Peka fjärrkontrollen mot fjärrkontrollens signalmottagare på inomhusenheten.

Tryck på knappen PROGRAM .

Inställningarna skickas till luftkonditioneringen.
Peka fjärrkontrollen mot fjärrkontrollens signalmottagare på inomhusenheten, tryck på knappen PROGRAM och vänta i 3 sekunder.
Efter 3 sekunder skickas inställningarna till luftkonditioneringen som avger en mottagnings-signal tre gånger (tre pip). Om signalen inte hörs kan du trycka på knappen PROGRAM och skicka inställningarna på nytt.

< Fortsätta att göra inställningar >

Tryck på knappen SET [STÄLL IN].

Fortsätt från steg 2 när du vill ange inställningar för andra program.

Inställningsläget <Kollektiv inställning>

- Ställ in samma driftlägen med samma programnummer för alla veckodagar. Välj "alla veckodagar" i Steg 2 ovan. Om det förekommer funktioner som ställdes in manuellt med samma programnummer åsidosätts de funktionerna.

OBSERVERA

- Om ingen åtgärd utförs inom 60 sekunder i inställningsläget blir de dittills ändrade inställningarna ogiltiga och inställningsläget avslutas. Därefter blinkar och alla programnumren (P1, P2, P3 och P4) i 10 sekunder. (Funktionerna blinkar inte om inställningsläget avslutas när du bara ställer in ett program.)
- När du vill avsluta inställningsläget riktar du fjärrkontrollen mot luftvärmepumpen och trycker på knappen PROGRAM. Kontrollera då också att luftvärmepumpen avger en ljudsignal som anger att inställningarna har tagits emot (tre pip). Om ljudsignalen inte hörs ska du återvända till inställningsläget genom att trycka på knappen PROGRAM och kontrollera att ljudsignalen skickas.

Avbryta inställningen <Individuell inställning>

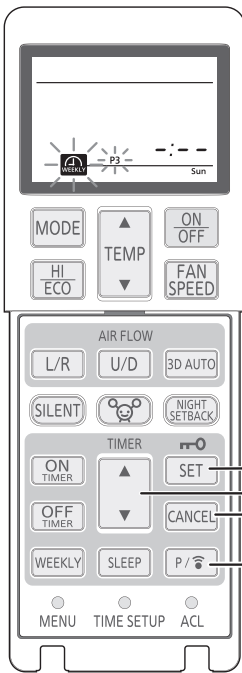

1 Tryck på knappen **PROGRAM** . och den aktuella veckodagen blinkar.

2 Tryck på knappen **"▲ eller ▼ (TIMER)"**.
Välj en veckodag som ska annulleras.

3 Tryck på knappen **SET [STÄLL IN]**.
Veckodagen anges och programnumret blinkar.

4 Tryck på knappen **"▲ eller ▼ (TIMER)"**.
Välj ett programnummer som ska annulleras.
Tryck inte på knappen SET [STÄLL IN] när du ska annullera. Om du trycker på knappen SET [STÄLL IN] övergår läget till inställningsläget.

5 Tryck på knappen **CANCEL [AVBRYT]**.
De inställda värdena för TIMER PÅ eller TIMER AV annulleras och - : - - visas på tidsskärmen.

6 Peka fjärrkontrollen mot fjärrkontrollens signalmottagare på inomhusenheten.

Tryck på knappen **PROGRAM** .

När du trycker på knappen PROGRAM skickas inställningen till luftvärmepumpen. När inställningen tas emot hörs en ljudsignal (tre pip). De inställda värdena för varje program annulleras. Utför de steg som anges ovan för varje program som ska annulleras.

Avbryta inställningen <Kollektiv inställning>

- När samma driftlägen finns med samma programnummer för alla veckodagar går det att göra en kollektiv radering. Välj "alla veckodagar" i Steg 2 ovan. Från Steg 3 är proceduren densamma som den som anges ovan.

Om de inställda värdena har ändrats eller raderats via enskilda inställningar efter den kollektiva inställningen som beskrivs på sida 24, så att det uppstår avvikelser mellan veckodagarna, går det inte att radera alla värden samtidigt.

De inställda värdena för VECKOTIMER kan bekräftas.

Läget Bekräfta

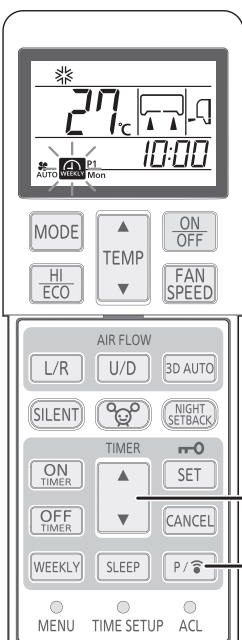

1 Tryck på knappen **PROGRAM** i minst tre sekunder.
 blinkar och det inställda värdet lyser.

2 Tryck på knappen **"▲ eller ▼ (TIMER)"**.
Välj en veckodag och ett programnummer som ska bekräftas.
Skärmen startar från den aktuella veckodagen. För program utan någon inställning visas - : - -. När du trycker på knappen PROGRAM i läget Bekräfta ställs ett inställningsläge in.

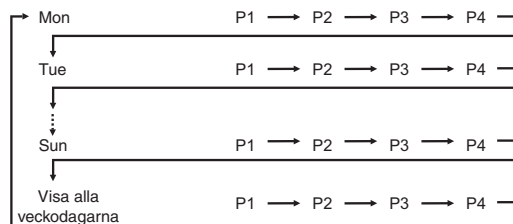

Avbryta

Läget Bekräfta kan avslutas genom att trycka på knappen PÅ/AV, AVBRYT eller STÄLL IN.

OBSERVERA

- Om ingen åtgärd utförs inom 60 sekunder i läget Bekräfta avslutas läget Bekräfta.

Funktionen HÖG EFFEKT/EKO

- När luftkonditioneringen är avstängd börjar du från steg 1. När luftkonditioneringen körs börjar du från steg 2.

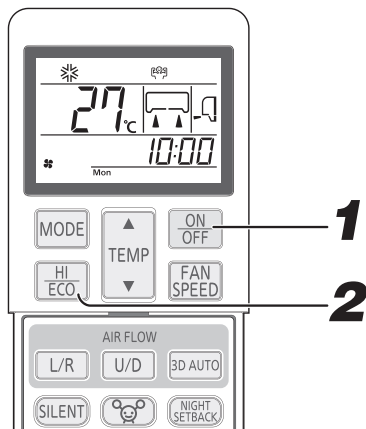

1

Tryck på knappen ON/OFF [PÅ/AV].

2

Tryck på knappen HI/ECO [HÖG EFFEKT/EKO].

- När driftläget är AUTO, KYLA eller VÄRME
Varje gång du trycker på knappen HI/ECO [HÖG EFFEKT/EKO] visas lägena i följande ordning:

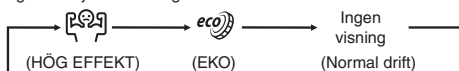

- När driftläget är TORR eller TIMER PÅ + TIMER AV
Varje gång du trycker på knappen HI/ECO [HÖG EFFEKT/EKO] visas lägena i följande ordning:



Läget HÖG EFFEKT

När du trycker på knappen HI/ECO [HÖG EFFEKT/EKO] höjsdriftseffekten och 15 minuters kontinuerlig kraftfull kylning eller uppvärmning startar. Fjärrkontrollen visar och bildskärmen för FAN SPEED [FLÅKTHASTIGHETEN] har försvunnit.

OBSERVERA

- I läget HÖG EFFEKT kontrolleras inte rumstemperaturen. Tryck på knappen HI/ECO [HÖG EFFEKT/EKO] igen om det leder till alltför kraftig nedkylning eller uppvärmning för att avbryta läget HÖG EFFEKT.
- Läget HÖG EFFEKT är inte tillgängligt i lägena TORR och TIMER PÅ + TIMER AV.
- När HÖG EFFEKT ställs in efter att TIMER PÅ har ställts in startar läget HÖG EFFEKT från den inställda tiden.
- Efter läget HÖG EFFEKT kan ljudet av tillflödande köldmedium höras.
- När följande lägen ställs in annulleras läget HÖG EFFEKT.
 - När knappen HI/ECO [HÖG EFFEKT/EKO] trycks in på nytt. (Driftläget ändras till EKO-läge)
 - När driftläget ändras.
 - När det har gått 15 minuter sedan funktionen HÖG EFFEKT startade.
 - När du trycker på knappen 3D AUTO.
 - När du trycker på knappen SILENT [TYST].
 - När du trycker på knappen NIGHT SETBACK [EFFEKTMINSKNING NATT].
- Fungerar inte när luftvärmepumpen är AV.

Läget EKO

När du trycker på knappen HI/ECO [HÖG EFFEKT/EKO] startar ett energibesparande läge med lägre effekt för att undvika alltför kraftig nedkylning eller uppvärmning. Fjärrkontrollen visar .

Den angivna temperaturen justeras beroende på hur mycket rörelse från personen/personerna i rummet som rörelsedetektorn känt av. LÄGE:läget AUTO

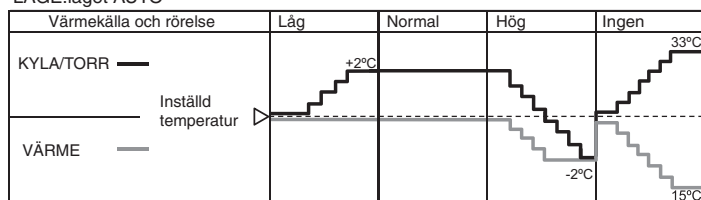

LÄGE:läget KYLA/VÄRME/TORR

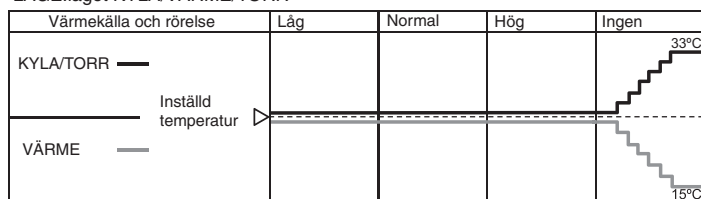

Låg	När mängden mänsklig rörelse är låg
Hög	När mängden mänsklig rörelse är hög
Ingen	När ingen befinner sig i rummet

- Den inställda temperaturen justeras automatiskt under EKO-läget, men visningen på fjärrkontrollen ändras dock inte.
- När funktionen VILOTIMER, TIMER AV och TIMER PÅ + TIMER AV anges så stannar rörelsesensorn.
- FLÅKTHASTIGHET ställs in på ULo när "Ingen" fortsätter i 1 timme.

OBSERVERA

- I följande fall övergår luftvärmepumpen till EKO-läge nästa gång den sätts igång:
 - När luftvärmepumpen avbryts med knappen ON/OFF [PÅ/AV] under EKO-läget.
 - När luftvärmepumpen avbryts i VILOTÄGE eller TIMER AV-läge under EKO-läget.
 - När läget återupptas efter funktionerna SJÄLVRENGÖRING eller ALLERGENRENSNING.
- När följande lägen ställs in annulleras läget EKO.
 - När knappen HI/ECO [HÖG EFFEKT/EKO] trycks in på nytt.
 - När driftläget ändras från TORR till FLÅKT.
 - När du trycker på knappen NIGHT SETBACK [EFFEKTMINSKNING NATT].
- Fungerar inte när luftvärmepumpen är AV.

Funktionen EFFEKTMINSKNING NATT

- Under den kalla årstiden kan rumstemperaturen hållas på en behaglig nivå när ingen är hemma, på natten och när ingen befinner sig i rummet. Luftvärmepumpen upprätthåller den konstanta temperaturen på cirka 10 °C.

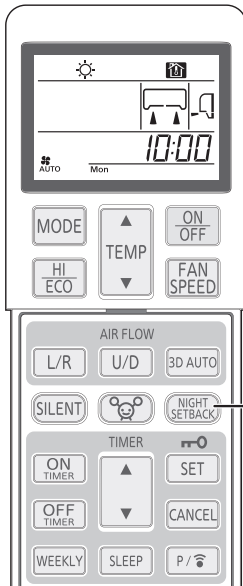

1

Tryck på knappen NIGHT SETBACK [EFFEKTMINSKNING NATT].

Varje gång du trycker på knappen NIGHT SETBACK [EFFEKTMINSKNING NATT] visas lägena i följande ordning:

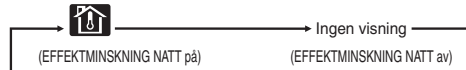

Avbryta

Tryck på knappen NIGHT SETBACK [EFFEKTMINSKNING NATT] eller MODE [LÄGE] för att stänga skärmen för EFFEKTMINSKNING NATT.

OBSERVERA

- När funktionen EFFEKTMINSKNING NATT är aktiverad upprätthåller luftvärmepumpen den inställda temperaturen på cirka 10 °C.
- När funktionen EFFEKTMINSKNING NATT är aktiverad går det inte att göra temperaturinställningar.
- Eftersom rumstemperaturen kan förändras ganska mycket rekommenderar vi att du aktiverar den här funktionen när ingen befinner sig i rummet.
- När funktionen EFFEKTMINSKNING NATT är aktiverad går det inte att använda funktioner HÖG EFFEKT och EKO.
- När funktionen EFFEKTMINSKNING NATT annulleras genom att trycka på knappen NIGHT SETBACK [EFFEKTMINSKNING NATT] återställs driftläget till det läge som användes före läget EFFEKTMINSKNING NATT.
- Med den här funktionen håller luftkonditioneringen rumstemperaturen på 10 °C under den kalla årstiden (uppvärmning). Luftkonditioneringen håller inte temperaturen på 10 °C under den varma årstiden (kylning). När rumstemperaturen är över 10 °C stoppas fläkten eller drivs på låg hastighet.

Läget TYST

- När funktionen SILENT [TYST] används körs enheten tystare för att minska ljudet från utomhusenheten. När luftkonditioneringen är avstängd börjar du från steg 1. När luftkonditioneringen körs börjar du från steg 2.

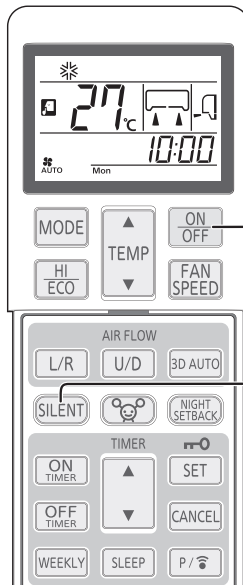

1

Tryck på knappen ON/OFF [PÅ/AV].

2

Tryck på knappen SILENT [TYST].

När driftläget är AUTO, KYLA eller VÄRME eller EFFEKTMINSKNING NATT Varje gång du trycker på knappen SILENT [TYST] visas lägena i följande ordning:



Avbryta

Tryck på knappen SILENT [TYST] för att stänga skärmen för TYST läge.

OBSERVERA

- Vid TYST drift försämras den maximala nedkylnings- och uppvärmningskapaciteten.
- TYST drift fungerar inte i lägena TORR och FLÅKT.
- Vid följande åtgärder återupptar luftvärmepumpen TYST läge så fort den sätts på igen.
 - När luftvärmepumpen avbryts med knappen ON/OFF [PÅ/AV] under läget TYST.
 - När luftvärmepumpen avbryts i VILOLÄGE eller TIMER AV-läge under läget TYST.
 - När läget återupptas efter funktionerna SJÄLVRENGÖRING eller ALLERGENRENSNING.
- Fungerar inte när luftvärmepumpen är AV.
- Utomhusenhetens ljudnivå kanske inte minskar beroende på skick.
- Om du har ett SCM-system med flera inomhusenheter är funktionen TYST ogiltig.

Funktionen MENY

- Funktionen MENU [MENY] används för att ställa in Justera displayens ljusstyrka, Läget AUTO AV, Läget SJÄLVRENGÖRING, Fläktkontroll i värmtermostat - AV, Läget FÖRINSTÄLLNING, Inställning av trådlös LAN-anslutning, och Inställning av trådlös LAN-kommunikation.



1 Varje gång du trycker in växlarknappen MENU [MENY] med spetsen på en kulspetspenna el. likn. visas lägena i följande ordning:

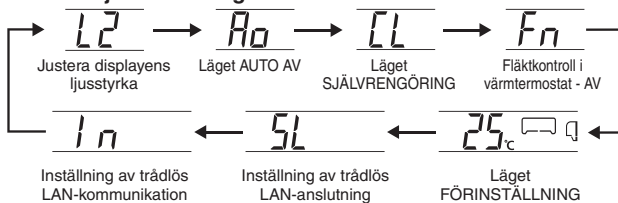

Inställning av trådlös LAN-anslutning

- För anslutningsinställningar för trådlöst LAN, se en annan användarhandbok.

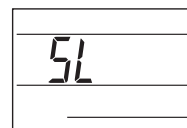

OBSERVERA

- Om kommunikationsstatusen är dålig på grund av radiovågstörningar orsakade av hinder som till exempel en mikrovågsugn så kanske inte funktionens innehåll visas. Kontrollera driftstatusen med jämna mellanrum.
- Funktionens innehåll på din smartphone visas inte på fjärrkontrollens bildskärm. Innehåll som ställts in av fjärrkontrollen visas i applikationen (Smart M-Air).

Justera displayens ljusstyrka

- Använd den här funktionen när du vill ställa in ljusstyrkan för enhetens display.

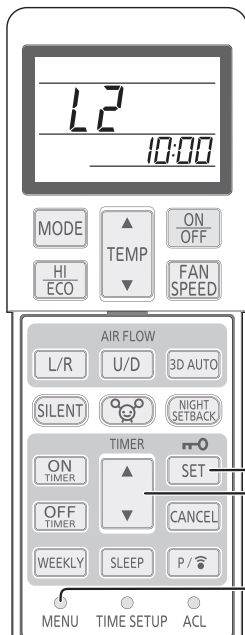

1 Välj att Justera displayens ljusstyrka genom att trycka in växlarknappen MENU [MENY].

2 Välj ljusstyrka genom att trycka på knappen "▲ eller ▼ (TIMER)".

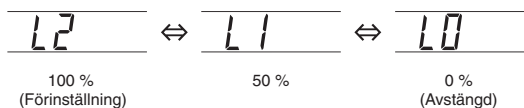

3 Tryck på knappen SET [STÄLL IN].

Läget AUTO AV

- För att förhindra luftvärmepumpen från att fortsätta att fungera trots att personen/personerna redan har lämnat rummet stoppar luftvärmepumpen cirka 1 timme (eller 2 timmar) efter att rörelsedetektorn har bedömt att det inte finns någon i rummet.

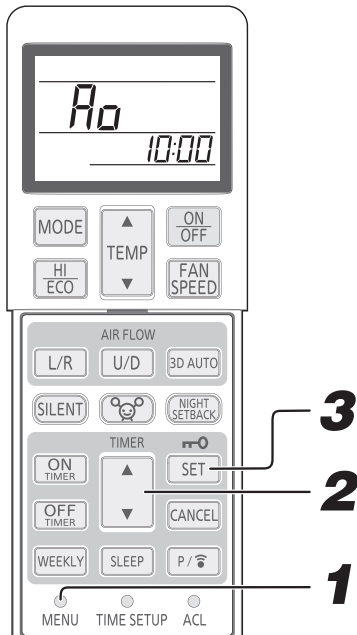

1 Välj läget AUTO AV genom att trycka in växlarknappen MENU [MENY].

2 Välj nivån för AUTO AV genom att trycka på knappen "▲ eller ▼ (TIMER)".

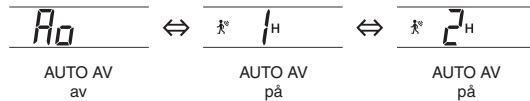

3 Tryck på knappen SET [STÄLL IN].

Inställningar för AUTO AV

1 H *	Driften avbryts 1 timme efter att rörelsedetektorn har bedömt att det inte finns någon i rummet.
2 H	Driften avbryts 2 timmar efter att rörelsedetektorn har bedömt att det inte finns någon i rummet.

* Standardinställning

Avbryta

Välj AUTO AV av i Steg 2 och tryck på knappen SET [STÄLL IN]. Kontrollera att lampan för AUTO AV har slocknat.

OBSERVERA

- Avger en varningssignal (tre pip) och stoppar driften automatiskt när det inte finns någon i rummet efter den inställda tiden (viloläge). När rörelsedetektorn känner av en person 12 timmar efter att driften avbröts återupptas driften med samma inställningar. Driften återupptas inte, även om en person upptäcks när mer än 12 timmar har förflutit. (DRIFT-lampan blinkar långsamt i viloläget.)
- Det rekommenderas att du ställer in funktionen AUTO AV till "Av" om personer som rör väldigt lite på sig, till exempel om ett spädbarn eller en sjuk person, befinner sig i rummet. (Rörelsedetektorn kan bedöma att det inte finns någon i rummet, så att driften avbryts.)
- När lägena VILOTIMER, TIMER AV och TIMER PÅ + TIMER AV har ställts in inaktiveras funktionen AUTO AV.
- Funktionen AUTO AV aktiveras inte om driften startar med TIMER PÅ när det inte är någon hemma.
- När 12 timmar har gått efter att driften avbröts av funktionen AUTO AV återupptas inte driften, även om en person kommer in i rummet. På fjärrkontrollens skärm anges det dock att enheten är i drift.

Läget SJÄLVRENGÖRING

- Funktionen SJÄLVRENGÖRING ska köras efter lägena AUTO, KYLA och TORR för att avlägsna fukten från inomhusenhetens insida och förhindra att det bildas mögel och bakterier.

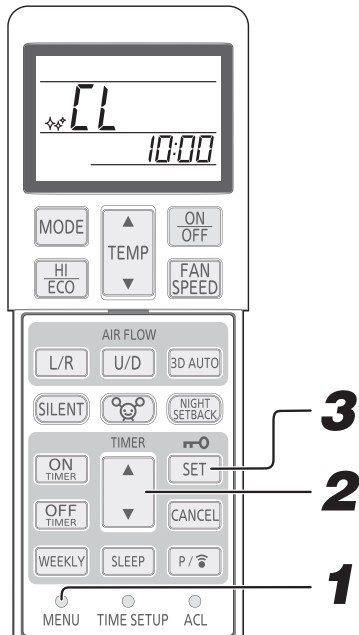

1 Välj läget SJÄLVRENGÖRING genom att trycka in väx-larknappen MENU [MENY].

2 Välj SJÄLVRENGÖRING genom att trycka på "▲ eller ▼ (TIMER)".

SJÄLVRENGÖRING av (Förinställning) SJÄLVRENGÖRING på

3 Tryck på knappen SET [STÄLL IN].

OBSERVERA

- Två timmar senare avbryter luftvärmepumpen läget SJÄLVRENGÖRING automatiskt. Tryck på knappen ON/OFF [PÅ/AV] om du vill stoppa luftvärmepumpen direkt.
- SJÄLVRENGÖRING fungerar inte efter att lägena VÄRME, KYLA, FLÅKT, TIMER OFF, VILOLÅGE och ALLERGENRENSNING har avslutats.
- Fläkten i inomhusenheten kör i cirka två timmar i läget SJÄLVRENGÖRING.
- DRIFT-lampan lyser medan SJÄLVRENGÖRING pågår.

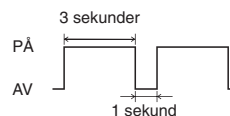

- Om du trycker på knappen SLEEP [VILOLÅGE], ALLERGEN CLEAR [ALLERGENRENSNING] eller NIGHT SETBACK [EFFEKTMINSKNING NATT] under självrengöringen avbryts självrengöringen, och enheten återgår sedan till läget VILOLÅGE, ALLERGENRENSNING eller EFFEKTMINSKNING NATT.
- Funktionen ska inte användas för att avlägsna mögel eller smuts som redan har satt sig i enheten.

Fläktkontroll i värmtermostat - AV

- När rumstemperaturen når den inställda temperaturen under uppvärmningen stängs värmtermostaten av. Fläktkontroll i värmetermostat - AV kan väljas.

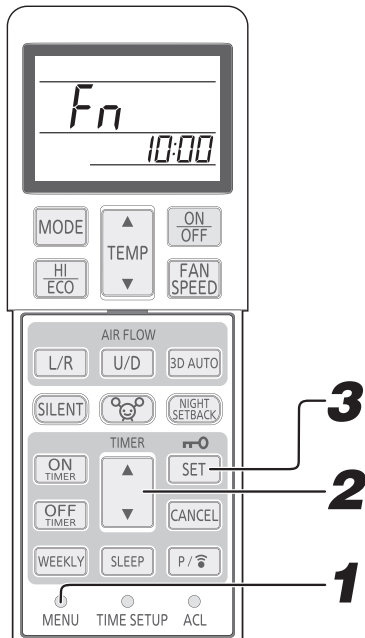

1 Välj Fläktkontrollen i värmetermostaten - OFF (AV) genom att trycka på MENU [MENY]-brytaren.

2 Välj Fläktkontrollen genom att trycka på knappen “▲ eller ▼ (TIMER)”.

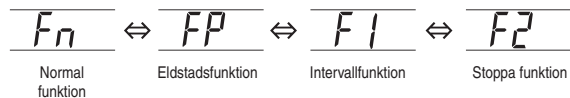

F_n	Luftkonditioneringen kontrollerar FAN SPEED [FLÄKTHASTIGHETEN] automatiskt.
F_P	Enheten körs med den FAN SPEED [FLÄKTHASTIGHET] som ställts in av fjärrkontrollen. Värme som genereras från andra värmekällor kan cirkuleras i rummet genom kontinuerlig användning av inomhusfläkten.
F_1	Inomhusfläkten startar och avbryter driften med regelbundna intervaller för att undvika kallt drag vid värmetermostat - AV.
F_2	Inomhusfläkten stannar. För att använda den här funktionen krävs ytterligare arbete, så kontakta din återförsäljare. Annars kan det ta tid att återgå till uppvärmning och uppvärmningskapaciteten kan vara otillräcklig.

3 Tryck på knappen SET [STÄLL IN].

OBSERVERA

- När Fläktkontroll i värmtermostat - AV är inställd så lagras inställningen i luftvärmepumpen även om strömkällan är avstängd. För att ändra på Fläktkontroll i värmtermostat - AV, ändra inställningen igen med hjälp av fjärrkontrollen.
- Om ett SCM-multisystem finns kan eldstadsfunktionen värma upp rummet för mycket.

Läget FÖRINSTÄLLNING

- Med det här driftläget kan du spara en önskad inställning för framtida drift.

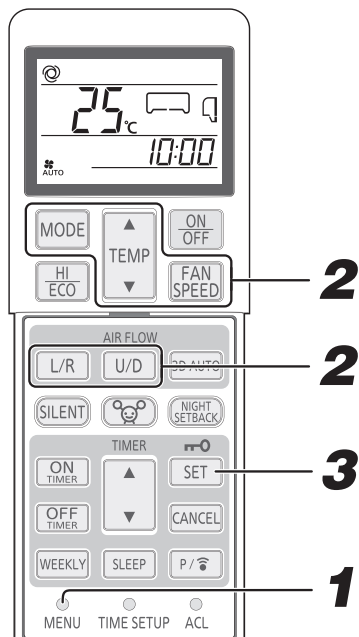

1 Välj läget FÖRINSTÄLLNING genom att trycka in väx-larknappen MENU [MENY].

2 Välj önskat DRIFTLÄGE, TEMPERATUR, FLÄKTHAS-TIGHET OCH LUFTFLÖDESRIKTNING.

3 Tryck på knappen SET [STÄLL IN].

4 Tryck på knappen MODE [LÄGE] i minst 3 sekunder när luftvärmepumpen kör i något av lägena AUTO, KYLA, VARME, TORR, FLÄKT eller EFFEKTMINSKNING NATT. Drift med FÖRINSTÄLLNING startar.

OBSERVERA

- När du trycker på knappen MODE [LÄGE] för drift med FÖRINSTÄLLNING i lägena 3D AUTO eller HÖG EFFEKT inaktiveras funktionen.
- När du trycker på knappen MODE [LÄGE] för drift med FÖRINSTÄLLNING i läget EKO fortsätter funktionen.

Inställning av Trådlös LAN-kommunikation

- Inställningen av den Trådlösa LAN-kommunikationen kan växlas mellan ON [PÅ] och OFF [AV].
Trådlös LAN-kommunikation kan ställas in oavsett om luftkonditioneringen körs eller inte.

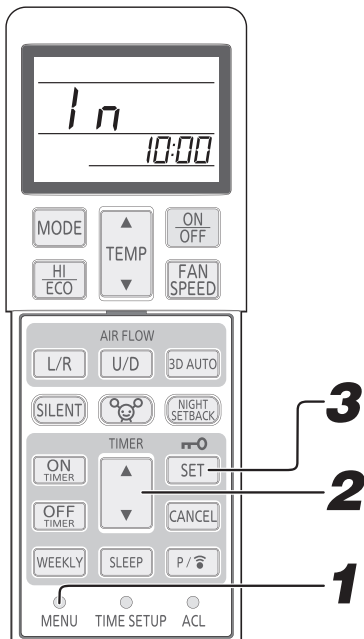

1 Välj Inställning av Trådlöst LAN-kommunikation genom att trycka på MENU-växlaren [MENY].

2 Välj inställningen av den Trådlösa LAN-kommunikationen genom att trycka på knappen “▲ eller ▼ (TIMER)”.



3 Tryck på knappen SET [STÄLL IN].

OBSERVERA

- När en kommunikationsinställning för Trådlöst LAN har konfigurerats så lagras den i luftvärmepumpen även om strömkällan är avstängd. För att ändra en kommunikationsinställning för Trådlöst LAN, ställ in den på nytt med hjälp av fjärrkontrollen.
- Om inställningen av den Trådlösa LAN-kommunikationen är inställd till OFF [AV] kommer funktionen Trådlös LAN-anslutning att vara tillgänglig.

Initiering av trådlöst LAN-gränssnitt

- Om du vill återställa det trådlösa LAN-gränssnittet kan det initialiseras till statusen vid inköpstillfället. När det trådlösa LAN-gränssnittet initialiseras försvinner data som till exempel nätverksinställningen.

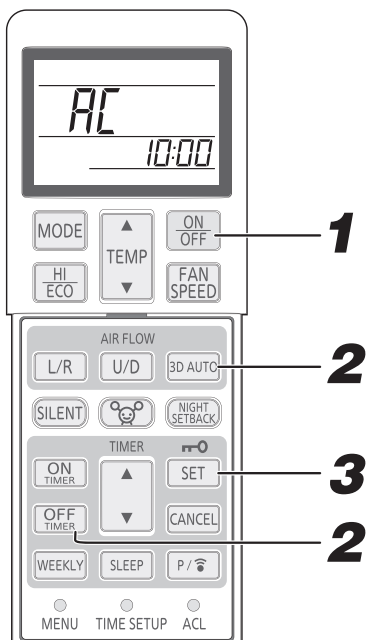

1 Om luftkonditioneringen är på trycker du på knappen ON/OFF [PÅ/AV] för att stänga av den.

Initieringen av det trådlösa LAN-gränssnittet kan inte utföras när enheten används.

2 Tryck på knappen OFF TIMER [TIMER AV] och knappen 3D AUTO samtidigt i 5 sekunder eller mer.

AC-bildskärmen på fjärrkontrollen blinkar.

3 Tryck på knappen SET [STÄLL IN] i 5 sekunder.

När det är klart blinkar DRIFT-lampan och TIMER-lampan två gånger.

Avbryta

Tryck på knappen CANCEL (AVBRYT) när du vill stänga av inställningsdisplayen.

OBSERVERA

- Se till att initiera gränssnittet när användaren av luftkonditioneringen byts eller när luftkonditioneringen bortskaffas.

Underhåll

Före underhåll

Stänga av strömkällan.



- Spill ingen vätska inuti enheten.
- Vidrör inte värmeväxlarens aluminiumflänsar.
- Stå stadigt på en trappstege eller ett annat stabilt föremål när du avlägsnar luftintagspanelen och filtren.

Använd inte följande:

- Varmt vatten (40 °C eller över)
Det kan deformera eller missfärga enheten.
- Olja, förtunningsmedel, bensin, rengöringsmedel osv. De kan deformera eller repa enheten.

Under driftssäsong

Rengöra luftfiltret

1 Avlägsna luftfiltret

Standardintervallet är en gång varannan vecka.

- Dra luftintagspanelen uppåt och framåt.
- Håll lätt i knapparna på båda sidor och lyft lite för att lossa panelen framåt.

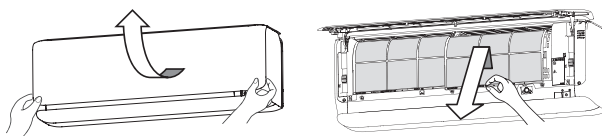

2 Rengöring

Rengör filtret med varmt vatten (ca 30 °C) och torka det grundligt om det är mycket smutsigt.

⚠ FÖRSIKTIGHET

- Rengör inte filtren med kokande vatten.
- Torka dem inte över en öppen låga.
- Dra ut dem försiktigt.

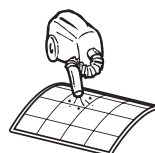

3 Sätt i luftfiltret igen.

- Håll filtret stadigt i båda kanterna, som visas på bilden till höger, och sätt i det så att det sitter säkert.
- Om luftvärmepumpen körs utan luftfiltren blir enheten dammig och kan skadas.

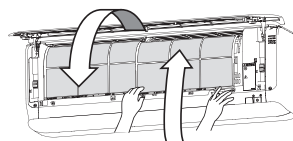

Rengöra apparaten

- Torka av apparaten med en mjuk, torr trasa eller använd en dammsugare.
- Torka av den med en trasa indränkt i varmt vatten om apparaten är väldigt smutsig.

Rengöra luftintagspanelen

- Lossa och sätt tillbaka luftintagspanelen.
- Torka av panelen med en mjuk, torr trasa.



⚠ FÖRSIKTIGHET

- Rengör inte luftintagspanelen med vatten.

Öppna och stänga luftintagspanelen

Öppna

Placera fingrarna i hörnen på båda sidor av panelen och dra den framåt så att den öppnas i cirka 60 graders vinkel.

Stäng

Tryck jämnt i panelens båda hörn och tryck sedan lätt mitt på panelen.

Lossa och sätta tillbaka luftintagspanelen

1. Grundstruktur

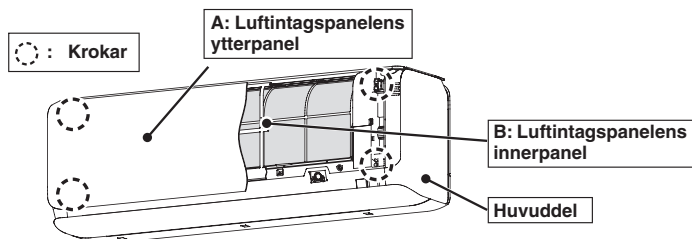

OBSERVERA

- Öppnings- och stängningsmekanismen för luftintagspanelen på den här apparaten är elektrisk.
- Felaktig hantering för hand kan leda till mekaniska skador och påverka öppnings-/stängningsmekanismen.
- Tvinga inte ned luftintagspanelen för att stänga den. Ytterpanelen ska stängas automatiskt när strömkällan är på.

2. Lossa luftintagspanelen

(1) Öppna

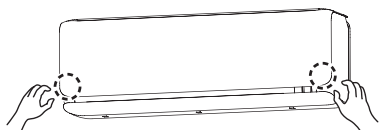

Håll i de yttre hörnen på den yttre panelen A och frigör sedan kroken från huvuddelen.

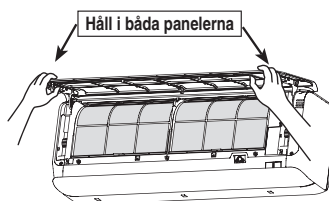

Lyft upp den yttre panelen A tillsammans med den inre panelen B genom att hålla i båda samtidigt.

(2) Lossa

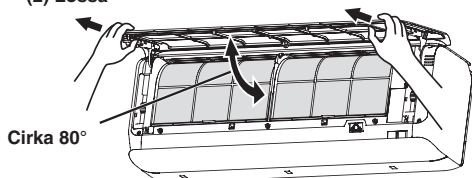

Lyft upp den yttre panelen A till strax under nivellerat läge (cirka 80 grader).
Håll båda panelerna och dra ut dem framåt.

(3) Sätt tillbaka

Sätt in panelarmen i kroken på den främre panelen från det läge som visas till höger (montera i samma vinkel som vid demonteringen).

Håll i båda ändarna på den nedre delen av panelen, sänk den långsamt och tryck en aning tills den snäpps fast.

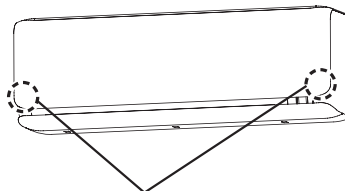

Tryck på de nedre hörnen på ytterpanel A.

Underhåll

OBSERVERA

- Om luftfiltret är igensatt med damm osv. påverkas kylning/uppvärmning och ljudet vid drift blir högre. Apparaten kan också dra extra mycket el. Rengör luftfiltret med lämpliga mellanrum.

I slutet av säsongen

- Låt fläkten gå i cirka 2–3 timmar.**
Torka av apparatens insida.
- Stoppa apparaten och stäng av strömkällan.**
Apparaten förbrukar cirka 4 watt även när den inte är i drift. Genom att stänga av strömkällan kan du dra ner på energiförbrukning och kostnader.
- Rengör och sätt tillbaka luftfiltren.**
- Rengör både inomhus- och utomhusenheten.**
- Ta ut batterierna ur fjärrkontrollen.**

I början av säsongen

- Kontrollera att den jordade ledningen inte har något brott eller är frångkopplad.**
- Kontrollera att det inte finns någon korrosion eller rost på utomhusenhetens basram.**
- Kontrollera att det inte finns några hinder som blockerar luftflödet runt inomhus- och utomhusenheternas luftintag och luftutsläpp.**
- Sätt på strömkällan.**
- Sätt i batterier i fjärrkontrollen.**

Sätta i, inspektera och byt ut luftreningsfiltret

- Öppna luftintagspanelen och lossa luftfiltren.  Sida 34
- Ta ut allergenrensningsfiltret (ljusst orange) ur luftvärmepumpen och inspektera filtret. Använd en dammsugare för att ta bort damm eller smuts från allergenrensningsfiltret. Byt ut allergenrensningsfiltret om det inte går att rengöra eller efter ungefär 1 år. (Allergenrensningsfiltret bör bytas ut efter 1 års användning. Hur länge filtret kan användas innan det måste bytas ut beror emellertid på användningsförhållandena.)

Ta ut det fotokatalytiska tvättbara lukt borttagningsfiltret (orange) ur luftvärmepumpen och inspektera filtret. Avlägsna damm eller smuts från det fotokatalytiska tvättbara lukt borttagningsfiltret med jämna mellanrum. Om det fotokatalytiska tvättbara lukt borttagningsfiltret är extra smutsigt kan det rengöras med vatten. Filtret är dock ömtåligt, så skrubba det inte för hårt. Efter rengöring, lägg filtret i solljuset för att låta det torka. När filtret läggs i solljus återställs lukt borttagningseffekten.
- Sätt tillbaka luftreningsfiltret i luftvärmepumpen.

OBSERVERA

- Allergenrensningsfiltret och det fotokatalytiska tvättbara lukt borttagningsfiltret kan installeras på antingen höger eller vänster sida av luftvärmepumpen.
- Sätt i allergenrensningsfiltret med den ljusst orangefärgade sidan framåt.

- Sätt tillbaka luftfiltren och stäng luftintagspanelen.  Sida 34

⚠ FÖRSIKTIGHET

- Värmeväxlaren kan skada fingrarna.
- Stå stadigt på en trappstege eller ett annat stabilt föremål när du avlägsnar luftintagspanelen och filtren.

Kontakta återförsäljaren om du behöver byta ut luftreningsfiltren.

Del	Funktion	Färg
Allergenrensningsfilter	Enzymteknik används för att eliminera allergener som ansamlas på "Allergenrensningsfiltret".	Ljust orange
Fotokatalytiskt tvättbart lukt borttagningsfilter	Källorna till dålig lukt på filtret sönderbryts, vilket ger en luktneutraliserande effekt.	Orange

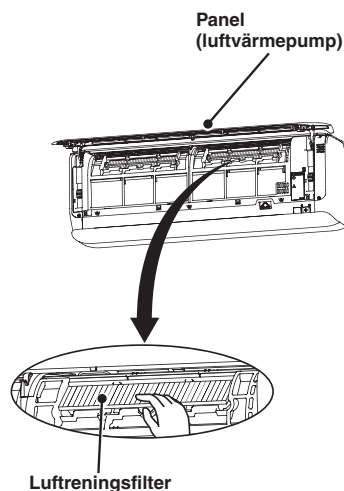

Korrekt installation

Lämplig placering av luftvärmepumpen

- Ställ ingenting framför inomhusenheten som hindrar korrekt ventilation och funktion.
- Installera inte enheten på någon av följande platser:
 - Där det finns en risk för läckande brandfarliga gaser.
 - Där det stänker mycket olja.
- Dålig funktion på grund av korrosion kan inträffa om enheten är installerad på en spa-anläggning där det uppstår sulfidgas eller på en kustnära anläggning som utsätts för havsluft. Kontakta återförsäljaren.
- Luftvärmepumpen och fjärrkontrollen måste vara minst 1 meter från en TV eller radio.
- Låt den avfuktade vätskan från inomhusenheten dräneras till en plats med god avrinning.

Var uppmärksam på ljuden under drift

- När du installerar enheten ska du välja en plats som gott och väl kan bära upp enhetens vikt och som inte ökar driftsbullret eller vibrationerna. Om vibrationer överförs genom huset ska enheten monteras med vibrationssäkra mellanlägg mellan enheten och beslagen.
- Välj en plats där kall eller varm luft samt driftsljud från inomhus- och utomhusenheterna inte medför någon olägenhet för grannarna.
- Låt det inte finnas några hinder i närheten av utomhusenhetens utsläpp och intag. Detta kan orsaka funktionsstörningar och en ökad ljudnivå.
- Kontakta återförsäljaren om du hör ett oregelbundet ljud under drift.

Inspektion och underhåll

- Beroende på i vilken miljö luftvärmepumpen är installerad kan insidan bli smutsig efter några års drift. Då blir den mindre effektiv. Förutom normal rengöring rekommenderar vi inspektion och underhåll. (Det kan se till att luftvärmepumpen håller längre utan problem.)
- Kontakta återförsäljaren, eller en distributör, för inspektion och underhåll. (Tjänsten är avgiftsbelagd.)
 - Vi rekommenderar att inspektion och underhåll utförs under lågsäsong.
 - Om apparatens strömförsörjningssladd är skadad får den endast bytas ut av en verkstad som utsetts av tillverkaren eftersom det krävs specialverktyg.

Felsökning

Utför nedanstående kontroller innan du ringer för att boka service.

Luftvärmepumpen fungerar inte alls.

- Har strömkällan slagits på?
- Är det strömavbrott eller har det gått en säkring?
- Dålig kylning eller uppvärmning**
- Har termostaten ställts in på en lämplig temperatur?
- Är luftfiltret rent? (inte igensatt?)
- Har du låtit några dörrar eller fönster stå öppna?
- Kommer det in direkt solljus i rummet?
- Finns det en värmekälla i rummet?
- Är det för många personer i rummet?

I följande fall ska du stänga av strömmen och kontakta din återförsäljare.

- Om luftvärmepumpen inte fungerar som den ska efter att du har kontrollerat punkterna till vänster.
- Om du fortfarande är osäker efter att du har konsulterat anmärkningen (sidan 37-38).
- Om saker inträffar som beskrivs på sidan 39.

Iakttagelser

Luftflöde

Det blåser inte ut någon luft när uppvärmningen startar. DRIFT-lampan blinkar långsamt (1,5 sekunder PÅ, 0,5 sekunder AV)	Luftflödet har avbrutits för att förhindra att det blåser ut kall luft i rummet till dess att värmeväxlaren har blivit varm (2 till 5 minuter).
Det blåser inte ut någon luft under 5 till 15 minuter eller kall luft blåser ut en stund under uppvärmningen. DRIFT-lampan blinkar långsamt (1,5 sekunder PÅ, 0,5 sekunder AV)	När utomhustemperaturen är låg och luftfuktigheten hög händer det att enheten automatiskt utför en avfrostning. Vänta. Under avfrostning kan det komma ut vatten eller ånga från utomhusenheten.
Det blåser inte ut någon luft när driften startar i läget TORR. (DRIFT-lampan lyser.)	Inomhusfläkten kan stoppa för att förhindra att avfuktad fukt kondenserar på nytt och för att spara energi.

■ Iakttagelser

Oljud

Du hör ett svagt gurglande ljud.	Det här ljudet uppstår när köldmedium rör sig inuti enheten.
Du hör ett svagt knäppande ljud.	Det här ljudet uppstår vid utvidgning eller sammandragning på grund av värmen.
Du hör ett väsande eller klickande ljud.	Det här ljudet uppstår när köldmediets kontrollventiler eller elektriska komponenter aktiveras.
Det hörs ett visslande ljud från utomhusenheten.	Det betyder att kompressorns rotationshastighet ökar eller minskar.
Om ett SCM-multisystem används kan det ibland höras ett "shooooo"-ljud en kort stund från en enhet som är avstängd.	Det här ljudet hörs när driften för en annan inomhusenhet avbryts.

Användning

Timer-funktionen avbröts.	<u>Timer-funktionen i användning tillsammans med trådansluten fjärrkontroll / WF-RAC (Smartphone)</u> Följande timer-funktioner som måste ställas in genom trådlös fjärrkontroll avbryts när driftstatusen av inomhusenheten ändras på grund av signaler från den trådanslutna fjärrkontrollen eller WF-RAC (Smartphone). I sådana fall är drift-statusen av inomhusenheten annorlunda från vad som visas på den trådlösa fjärrkontrollens bildskärm. Därför rekommenderar vi att endast ställa in en av timer-funktionerna. <ul style="list-style-type: none">• Funktionen VILOTIMER• Funktionen TIMER AV• Funktionen TIMER PÅ• Funktionen VILOTIMER + TIMER PÅ• Funktionen TIMER PÅ + TIMER AV
Den trådlösa fjärrkontrollens bildskärm och driftomständigheterna stämmer inte överens.	

Övrigt

Enheten startar inte om omedelbart efter att du har stoppat den. (DRIFT-lampan lyser.)	Omstarten blockeras i tre minuter efter att du har avbrutit driften för att skydda enheten. Mikrodatorm ser till att enheten startar automatiskt igen när blockeringstiden har löpt ut.
Det släpps ut en del ånga vid drift i läget KYLA.	Detta kan inträffa om rummets temperatur och luftfuktighet är väldigt hög. Det upphör så fort temperaturen och luftfuktigheten minskar. Stäng alla fönster och dörrar för att förhindra att fuktighet tränger in utifrån.
Enheten avger en viss lukt.	Det kan hända att den utblåsta luften luktar. Det beror på tobak eller kosmetika som fastnar på enheten.
Efter ett strömavbrott startar enheten inte om trots att strömmen har kommit tillbaka.	Om funktionen för automatisk omstart inte har ställts in startar enheten inte om automatiskt. Använd fjärrkontrollen för att starta driften igen.
Fjärrkontrollens signaler tas inte emot.	Det kan hända att fjärrkontrollens signaler inte tas emot om signalmottagaren på luftvärmepumpen utsätts för direkt solljus eller andra kraftiga ljuskällor. Stäng i så fall ute solljuset eller minska övriga ljuskällor.
Det kan bildas fukt på luftutsläppets galler.	Om enheten är i funktion under en längre period då det råder hög luftfuktighet kan det bildas fukt på luftutsläppets galler som börjar droppa.
Fläkten stannar inte direkt när enhetens drift avbryts.	Inomhusfläkten : Fläkten stannar inte efter två timmar om funktionen SJÄLVRENGÖRING har ställts in. Utomhusfläkten : Fläkten stannar inte förrän efter ungefär 1 minut för att skydda enheten.
DRIFT-lampan fortsätter att lysa även om driften har avbrutits.	DRIFT-lampan lyser medan SJÄLVRENGÖRING pågår. Lampan släcks när SJÄLVRENGÖRINGEN har avslutats.

Kontakta återförsäljaren

■ Stäng av strömmen omedelbart och informera återförsäljaren om någon av följande situationer uppstår:

- Säkringen eller omkopplaren utlöses hela tiden.
- Kabeln blir extremt varm.
Kabelhöljet är sprucket.
- TV:n, radion eller annan utrustning börjar fungera dåligt.
- En omkopplare aktiveras inte som den ska.
- Ett konstigt ljud hörs under drift.
- När det inträffar avvikande händelser, stäng omedelbart av strömkällan och sätt på den igen efter tre minuter. Starta om driften med ON/OFF-knappen (PÅ/AV) på fjärrkontrollen om avvikelserna fortsätter att inträffa.
- DRIFT- och TIMER-lamporna på enhetens display blinkar snabbt (med 0,5 sekunders mellanrum) eller om lamporna inte fungerar.

Funktionen Automatisk omstart

■ Funktionen Automatisk omstart registrerar luftvärmepumpens driftsstatus precis innan den stängs av vid ett strömavbrott och ser sedan till att den startar om automatiskt när strömmen har återställts.

■ Följande inställningar annulleras:

- ① Timerinställningar
- ② Funktionslägena HÖG EFFEKT

OBSERVERA

- Funktionen Automatisk omstart är aktiverad när luftvärmepumpen levereras från fabriken. Rådgor med återförsäljaren om funktionen behöver stängas av.
- När det inträffar ett strömavbrott annulleras timerinställningen. Ställ in timern igen när strömmen återupprättas.

Om användning av flera luftvärmepumpar

Samtidig drift

- Luftvärmepumparna kan inte användas med olika driftlägen samtidigt, dvs. om en enhet har ställts in i läget "Kyla" och en annan i läget "Värme".
- När olika funktioner konfigureras prioriteras den luftvärmepump som först var i drift, så att den som sedan sätts i drift börjar blåsa ut luft.
- När du vill ge prioritet åt den luftvärmepump som startade senare måste du antingen stoppa den prioriterade luftvärmepumpen eller ändra driftstyp för den enhet som startade först till samma driftstyp som den som startade senare.
- När andra inomhusenheter används i olika lägen blinkar DRIFT-lampan snabbt (med 0,5 sekunders mellanrum).

Automatisk drift

- När fjärrkontrollens driftväxlare är i läget AUTO väljer luftvärmepumpen automatiskt läget KYLA eller VÄRME när driften startar, beroende på rumstemperaturen.
- Vid samtidig drift av flera luftvärmepumpar kan driftlägena ändras automatiskt som en reaktion på temperaturen i de enskilda rummen. Det leder till att utomhusenhetens drift avbryts. I så fall ska lägena KYLA eller VÄRME användas i stället för AUTO-läget. (Detta är endast relevant när mer än en luftvärmepump används.)

Återanvändningsläge för köldmediet (oljan)

- Om inte alla inomhusenheterna används samtidigt under en längre period kan kylnings- eller uppvärmningsförmågan tillfälligt minska. Det sker för att styra återanvändningen av köldmedium (olja) i de stoppade inomhusenheterna. Medan detta sker kan ljudet av köldmedium som flödar höras från de stoppade inomhusenheterna.

Eldstadsfunktion

- Beroende på driftssituationen kan enhetens fläkthastighet när inställd på Eldstadsfunktion ändras automatiskt till värmetermostat - AV för att skydda luftkonditioneringen.

Funktionen Självdiagnos

■ Vi strävar ständigt efter att erbjuda våra kunder bättre service genom att införa bedömningssystem som signalerar att var och en av följande funktioner inte fungerar korrekt

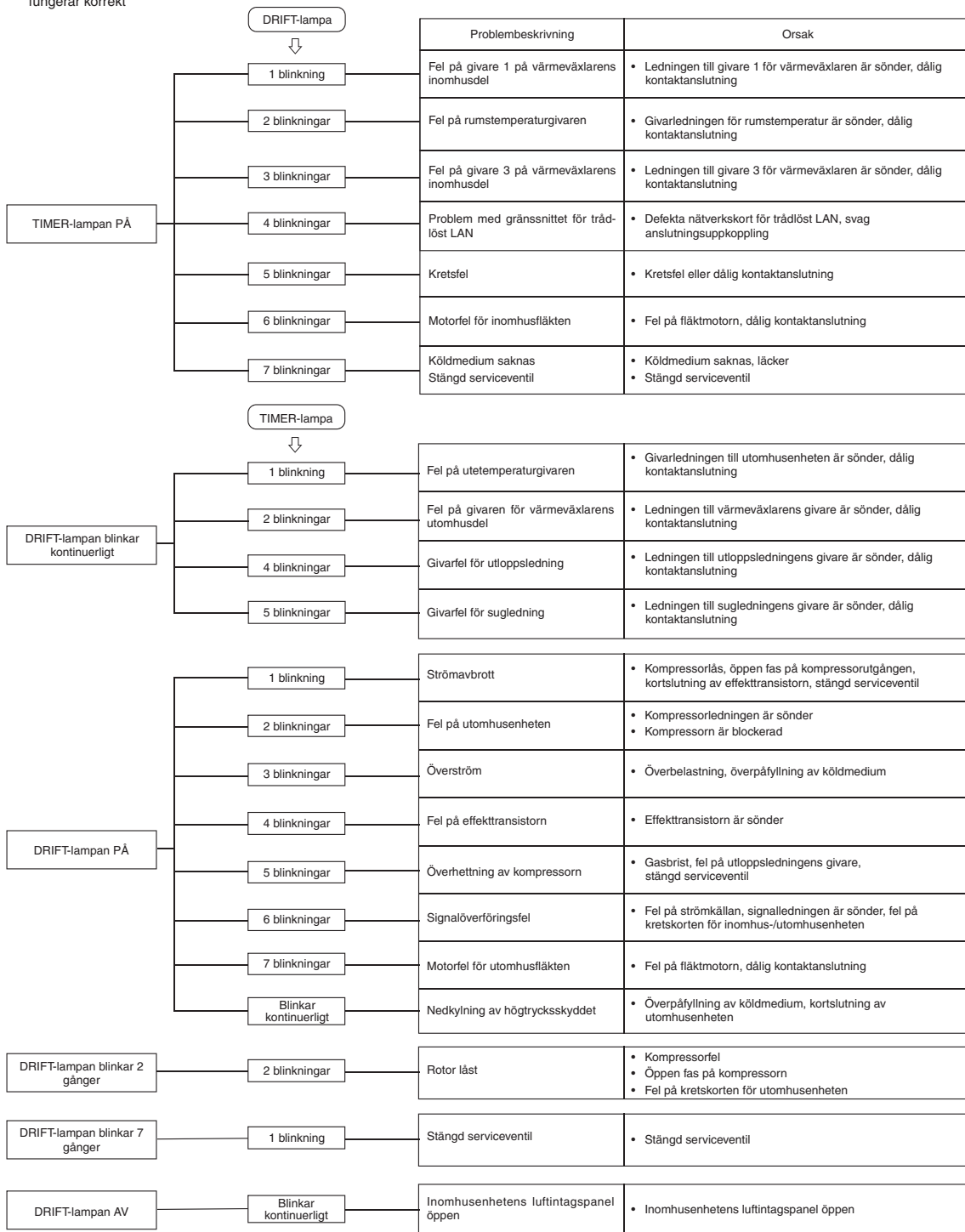

EU DECLARATION OF CONFORMITY

MITSUBISHI HEAVY INDUSTRIES THERMAL SYSTEMS, LTD.
2-3, Marunouchi 3-chome, Chiyoda-ku, Tokyo, 100-8332, Japan

declare under our sole responsibility that the apparatus referred to in this declaration conforms with the following directives.

Description of apparatus: Split Type Air Conditioner
Model name:

Conformity model list

[Indoor Unit]

Category	Model
SRK Series	SRK20ZTX-WA
	SRK25ZTX-WA
	SRK35ZTX-WA

[Outdoor Unit]

Category	Model
SRC Series	SRC20ZTX-WA
	SRC25ZTX-WA
	SRC35ZTX-WA

Relevant EU Directives :

Machinery 2006/42/EC

Applied Standards / Regulations :

EN 60335-1

EN 60335-2-40

Authorised Representative in the EU :

MHIAE SERVICES B.V.

Herikerbergweg 238, Luna Arena, 1101 CM Amsterdam, Netherlands

P.O.Box 23393 1100 DW Amsterdam, Netherlands



MITSUBISHI HEAVY INDUSTRIES THERMAL SYSTEMS, LTD.

2-3, Marunouchi 3-chome, Chiyoda-ku, Tokyo, 100-8332, Japan
<http://www.mhi-mth.co.jp/en/>

MITSUBISHI HEAVY INDUSTRIES AIR-CONDITIONING EUROPE, LTD.

5 The Square, Stockley Park, Uxbridge, Middlesex, UB11 1ET, United Kingdom
Tel : +44-333-207-4072
Fax: +44-333-207-4089
<http://www.mhiae.com/>

MHIAE SERVICES B.V.

(Wholly-owned subsidiary of MITSUBISHI HEAVY INDUSTRIES AIR-CONDITIONING EUROPE, LTD.)
Herikerbergweg 238, Luna ArenA, 1101 CM Amsterdam, Netherlands
P.O.Box 23393 1100 DW Amsterdam, Netherlands
Tel : +31-20-406-4535
<http://www.mhiaeservices.com/>