

TOSHIBA

R32 or R410A

LUFTKONDITIONERINGSAGGREGAT (DELAD TYP)

Bruksanvisning

Inomhusenhet

Modellbeteckning:

Takmonterad typ

RAV-RM1601CTP-E

För kommersiell användning

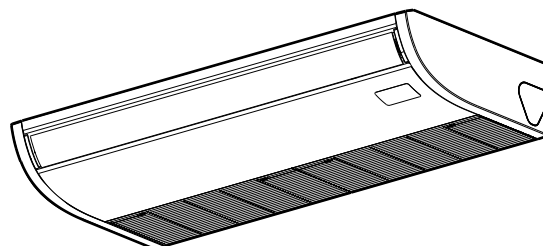

Translated instruction

ANVÄNDNING AV R32- eller R410A-KÖLDMEDIUM

Denna luftkonditionering använder det nya HFC-köldmediet (R32 eller R410A), som inte påverkar ozonskiktet.

Denna apparat är inte avsedd att användas av personer (inklusive barn) med reducerad fysisk, sensorisk eller mental förmåga, eller bristande erfarenhet och kunskap, om de inte övervakas eller har erhållit anvisningar om hur apparaten ska användas av en person som ansvarar för deras säkerhet. Barn ska övervakas för att säkerställa att de inte leker med apparaten.

Denna apparat kan användas av barn från 8 års ålder och personer med begränsad fysisk, sensorisk eller mental kapacitet eller brist på erfarenhet och kunskap om de övervakas eller instruerats i användningen av apparaten på ett säkert sätt och de förstår de faror som det kan innebära. Barn får inte leka med apparaten. Rengöring och användarunderhåll får inte utföras av barn utan övervakning.

Innehåll

1	Säkerhetsföreskrifter	3
2	Namn på delar	7
3	Trådbunden fjärrkontroll	7
4	Korrekt användning	9
5	Timerdrift	10
6	Justering av vindriktning	10
7	Energisparläge	11
8	Underhåll	12
9	Felsökning	13
10	Drift och underhåll	14
11	Installation	15
12	Specifikationer	16

Tack för att du har valt att investera i detta Toshiba luftkonditioneringsaggregat.

Läs noggrant igenom dessa anvisningar som innehåller viktig information som överensstämmer med Maskindirektivet (Directive 2006/42/EC), och försäkra dig om att du har förstått dem.

Efter genomläsning av dessa anvisningar ska de förvaras på en säker plats tillsammans med den installationsmanual som medföljer produkten.

Allmän benämning: Luftkonditioneringsaggregat



Definition av kvalificerade installatörer och kvalificerad servicepersonal

Detta luftkonditioneringsaggregat får endast installeras, underhållas, repareras och demonteras av kvalificerade installatörer och kvalificerad servicepersonal. Om något sådant arbete behöver utföras så be en kvalificerad installatör eller kvalificerad serviceperson att utföra det åt dig.

En kvalificerad installatör eller kvalificerad serviceperson är en person som har de kvalifikationer och den kunskap som beskrivs i nedanstående tabell.

Person	Kvalifikationer och kunskap som personen måste ha
Kvalificerad installatör	<ul style="list-style-type: none"> Den kvalificerade installatören är en person som installerar, underhåller, flyttar och tar bort luftkonditioneringsaggregat gjorda av Toshiba Carrier Corporation. Han eller hon har utbildats för att installera, underhålla, flytta och ta bort luftkonditioneringsaggregat gjorda av Toshiba Carrier Corporation eller, alternativt, han eller hon fått handledning i sådana åtgärder av en eller flera personer som har utbildats och är därför väl insatt i de kunskaper som rör dessa åtgärder. Den kvalificerade installatör som tillåts utföra elarbeten vid installation, flyttning och borttagning har de kvalifikationer som hör till dessa elarbeten såsom stipuleras av de lokala lagarna och bestämmelserna, och han eller hon är en person som har utbildats i frågor rörande elarbeten på luftkonditioneringsaggregat gjorda av Toshiba Carrier Corporation eller, alternativt, han eller hon fått handledning i sådana frågor av en eller flera personer som har utbildats och är därför väl insatt i de kunskaper som rör dessa arbeten. Den kvalificerade installatör som tillåts utföra hantering av köldmedium och rördragningsarbete vid installation, flyttning och borttagning har de kvalifikationer som hör till hantering av köldmedium och rördragningsarbete såsom stipuleras av de lokala lagarna och bestämmelserna, och han eller hon är en person som har utbildats i frågor rörande hantering av köldmedium och rördragningsarbete på luftkonditioneringsaggregat gjorda av Toshiba Carrier Corporation eller, alternativt, han eller hon fått handledning i sådana frågor av en eller flera personer som har utbildats och är därför väl insatt i de kunskaper som rör dessa arbeten. Den kvalificerade installatör som tillåts att arbeta på höjder har utbildats i frågor rörande arbete på höjder med luftkonditioneringsaggregat gjorda av Toshiba Carrier Corporation eller, alternativt, han eller hon fått handledning i sådana åtgärder av en eller flera personer som har utbildats och är därför väl insatt i de kunskaper som rör dessa arbeten.
Kvalificerad serviceperson	<ul style="list-style-type: none"> Kvalificerad servicepersonal är en person som installerar, reparerar, underhåller, flyttar och tar bort luftkonditioneringsaggregat gjorda av Toshiba Carrier Corporation. Han eller hon har utbildats för att installera, reparera, underhålla, flytta och ta bort luftkonditioneringsaggregat gjorda av Toshiba Carrier Corporation eller, alternativt, han eller hon fått handledning i sådana åtgärder av en eller flera personer som har utbildats och är därför väl insatt i de kunskaper som rör dessa åtgärder. Kvalificerad servicepersonal som tillåts utföra elarbeten vid installation, reparation, flyttning och borttagning har de kvalifikationer som hör till dessa elarbeten såsom stipuleras av de lokala lagarna och bestämmelserna, och han eller hon är en person som har utbildats i frågor rörande elarbeten på luftkonditioneringsaggregat gjorda av Toshiba Carrier Corporation eller, alternativt, han eller hon fått handledning i sådana frågor av en eller flera personer som har utbildats och är därför väl insatt i de kunskaper som rör dessa arbeten. Kvalificerad servicepersonal som tillåts utföra hantering av köldmedium och rördragningsarbete vid installation, reparation, flyttning och borttagning har de kvalifikationer som hör till hantering av köldmedium och rördragningsarbete såsom stipuleras av de lokala lagarna och bestämmelserna, och han eller hon är en person som har utbildats i frågor rörande hantering av köldmedium och rördragningsarbete på luftkonditioneringsaggregat gjorda av Toshiba Carrier Corporation eller, alternativt, han eller hon fått handledning i sådana frågor av en eller flera personer som har utbildats och är därför väl insatt i de kunskaper som rör dessa arbeten. Kvalificerad servicepersonal som tillåts att arbeta på höjder har utbildats i frågor rörande arbete på höjder med luftkonditioneringsaggregat gjorda av Toshiba Carrier Corporation eller, alternativt, han eller hon fått handledning i sådana åtgärder av en eller flera personer som har utbildats och är därför väl insatt i de kunskaper som rör dessa arbeten.

Dessa försiktighetsåtgärder beskriver viktiga frågor rörande säkerhet för att förhindra personskador och skador på egendom. Läs igenom den här handboken efter att ha förstått innehållet nedan (betydelse av indikeringar) och se till att följa beskrivningen.





Indikering	Indikeringens betydelse
 VARNING	Den text som anges här anges att underlåtenhet att följa anvisningarna i varningen kan resultera i allvarig personskada (*1) eller förlust av liv om produkten hanteras felaktigt.
 FÖRSIKTIGHET	Den text som anges här anges att underlåtenhet att följa anvisningarna kan resultera i lindrig personskada (*2) eller skada (*3) på egendom om produkten hanteras felaktigt.

*1: Allvarig personskada innefattar förlust av syn, brännskador, elektriska stötar, benbrott, förgiftning och andra skador som lämnar efterverkan och kräver sjukhusvistelse eller långvarig behandling.





*2: Lindrig personskada anger brännskador, elektriska stötar och andra skador som inte kräver sjukhusvård eller långvarig behandling.

*3: Skada på egendom anger skador som sträcker sig till byggnader, hushållsföremål, boscop och husdjur.

BETYDELSE AV SYMBOLER SOM VISAS PÅ ENHETEN

	VARNING (Risk för brand)	Den här markeringen är endast för R32-köldmedium. Köldmediets typ anges på utomhusenhetens namnskytt. Om köldmediet är R32 innebär det att den här enheten använder ett lättantändligt köldmedium. Om köldmediet läcker ut och kommer i kontakt med eld eller värme, skapas skadliga gaser och det finns risk för brand.
	Läs BRUKSANVISNINGEN noggrant före användning.	
	Servicepersonal måste noggrant läsa BRUKSANVISNINGEN och INSTALLATIONSHANDBOKEN före användning.	
	Ytterligare information finns i BRUKSANVISNINGEN, INSTALLATIONSHANDBOKEN och liknande.	

■ Varningssignaler på luftkonditioneringsaggregatet

Varningsindikering	Beskrivning		
 <table border="1"> <tr> <td>WARNING</td> </tr> <tr> <td>ELECTRICAL SHOCK HAZARD Disconnect all remote electric power supplies before servicing.</td> </tr> </table>	WARNING	ELECTRICAL SHOCK HAZARD Disconnect all remote electric power supplies before servicing.	VARNING FARA FÖR ELEKTRISKA STÖTAR Stäng av all fjärrtillförsel av ström innan underhåll påbörjas.
WARNING			
ELECTRICAL SHOCK HAZARD Disconnect all remote electric power supplies before servicing.			
 <table border="1"> <tr> <td>WARNING</td> </tr> <tr> <td>Moving parts. Do not operate unit with grille removed. Stop the unit before the servicing.</td> </tr> </table>	WARNING	Moving parts. Do not operate unit with grille removed. Stop the unit before the servicing.	VARNING Rörliga delar. Använd inte enheten med gallret avtaget. Stäng av enheten innan underhåll utförs.
WARNING			
Moving parts. Do not operate unit with grille removed. Stop the unit before the servicing.			
 <table border="1"> <tr> <td>CAUTION</td> </tr> <tr> <td>High temperature parts. You might get burned when removing this panel.</td> </tr> </table>	CAUTION	High temperature parts. You might get burned when removing this panel.	FÖRSIKTIGHET Delar med hög temperatur. Om panelen tas av finns det risk för brännskador.
CAUTION			
High temperature parts. You might get burned when removing this panel.			
 <table border="1"> <tr> <td>CAUTION</td> </tr> <tr> <td>Do not touch the aluminum fins of the unit. Doing so may result in injury.</td> </tr> </table>	CAUTION	Do not touch the aluminum fins of the unit. Doing so may result in injury.	FÖRSIKTIGHET Rör inte vid enhetens aluminiumfenor. Det kan leda till personskador.
CAUTION			
Do not touch the aluminum fins of the unit. Doing so may result in injury.			
 <table border="1"> <tr> <td>CAUTION</td> </tr> <tr> <td>BURST HAZARD Open the service valves before the operation, otherwise there might be the burst.</td> </tr> </table>	CAUTION	BURST HAZARD Open the service valves before the operation, otherwise there might be the burst.	FÖRSIKTIGHET RISK FÖR SPRICKOR Öppna serviceventilerna innan arbetet påbörjas. Annars kan rören spricka.
CAUTION			
BURST HAZARD Open the service valves before the operation, otherwise there might be the burst.			

1 Säkerhetsföreskrifter

Tillverkaren kan ej hållas skadeståndsskyldig för skador som orsakats av att anvisningarna i denna handbok ej har följts.

VARNING

Allmänt

- Läs noggrant Användarmanualen innan du startar luftkonditioneringsaggregatet. Det finns många viktiga saker att komma ihåg för daglig användning.
- Be återförsäljaren eller en fackman om hjälp med att utföra installation. Endast en kvalificerad installatör (*1) klarar av att installera en luftkonditionering. Om en icke-kvalificerad person installerar en luftkonditionering kan det resultera i sådana problem som brand, elektriska stötar, kroppsskada, vattenläckage, oljud och vibrationer.
- Använd inget annat köldmedium än det som specificeras för påfyllning eller utbyte. Annars kan onormalt högt tryck uppstå i kylningscykeln, vilket kan resultera i att produkten går sönder eller exploderar med eventuell personskada som följd.
- Undvik placering av utomhusenheten på en plats där dess driftbuller kan vara störande. (Var särskilt aktsam vid placering av enheten nära en granne, så att inte grannen störs av bullret.)
- Denna apparat är ämnad för att användas av expert- eller tränade användare i affärer, inom lättare industri, eller för kommersiell användning av lekmän.

Transport och förvaring

- Bär skor med tåhätteskydd, skyddshandskar och annan skyddsklädsel vid transport av luftkonditioneringen.
- Fatta inte tag i banden runt förpackningskartongen vid transport av luftkonditioneringsaggregatet. Om banden skulle brista finns det risk för skador.
- När kartonger ställs ovanpå varandra för förvaring eller transport måste de säkerhetsföreskrifter som skrivits på förpackningskartongerna iakttas. Underlåtelse att iakttas säkerhetsföreskrifterna kan orsaka att stapeln faller ihop.

- Luftkonditioneringsaggregatet måste transporteras i stadigt läge. Kontakta återförsäljaren om någon del av produkten visar sig vara trasig.
- När luftkonditioneringsaggregatet måste transporteras för hand ska det bäras av två eller flera personer.

Installation

- Endast en kvalificerad installatör (*1) eller kvalificerad serviceperson (*1) får utföra elarbete på luftkonditioneringsaggregatet. Under inga förhållandena får detta arbete utföras av en okvalificerad person, eftersom det finns risk för elektriska stötar eller elläckage om arbetet inte är korrekt utfört.
- När installationsarbetet har slutförts, be att installatören förklarar strömkretsbytarens positioner. I den händelse att fel har uppstått i luftkonditioneringsaggregatet, ställ strömkretsbytaren i OFF-position, och kontakta servicepersonal.
- Om aggregatet installeras i ett litet rum ska du vidtaga nödvändiga åtgärder för att förhindra att köldmediet kommer över den tillåtna koncentrationen ifall det skulle läcka ut. Rådfråga luftkonditioneringshandlaren beträffande vilka åtgärder som ska vidtagas. Om högkoncentrerat köldmedium ansamlas finns det risk för en olycka på grund av syrebrist.
- Installera inte luftkonditioneringsaggregatet på en plats där det riskerar att utsättas för brännbar gas. Om det läcker ut brännbar gas och den ansamlas runt aggregatet finns det risk för brand.
- Använd de produkter som är godkända av tillverkaren vid separata inköp av delar. Användning av icke-specificerade produkter kan resultera i brand, elektriska stötar, vattenläckage eller andra problem. Installationen ska utföras av en professionell installatör.
- Se till att produkten jordas korrekt.

Drift

- Ställ alltid strömbrytaren i OFF läge innan gallret till inomhusenhetens luftintag eller utomhusenhetens servicepanel öppnas. Om strömbrytaren inte stängs OFF finns det risk för elektriska stötar om man kommer i kontakt med delar

inuti. Endast en kvalificerad installatör (*1) eller kvalificerad serviceperson(*1) får ta av gallret till inomhusenhetens luftintag eller utomhusenhetens servicepanel och utföra relaterat arbete.

- Insidan av luftkonditioneringsaggregatet har högspänningsområden och roterande delar. På grund av faran för elstötar eller för att fingrarna eller fysiska föremål fastnar i de roterande delarna, ska servicepanelen på utomhusenheten inte tas bort. När arbete måste utföras som kräver att dessa delar tas bort, ska du kontakta en kvalificerad installatör (*1) eller en kvalificerad serviceperson (*1).
- Flytta inte och reparera inte någon enhet själv. Då det finns högspänning på insidan av enheten, kan du få en elstöt om locket avlägsnas eller huvudenheten flyttas.
- Användning av en ställning som är högre än 50 cm för att rengöra filtret i inomhusenheten eller för att utföra andra sådana arbeten innebär arbete på höjder. På grund av faran att ramla ner från ställningen och skada dig vid arbete på höjder, ska detta slags arbete inte göras av okvalificerade personer. När arbete av detta slag måste utföras, gör det inte själv utan be en kvalificerad installatör (*1) eller kvalificerad servicepersonal (*1) att göra det åt dig.
- Rör inte vid utomhusenhetens aluminiumfenor. Det kan medföra risk för skador. Om flänsen måste röras, gör det inte själv utan kontakta en kvalificerad installatör eller kvalificerad servicepersonal.
- Klättra inte upp på utomhusenheten och ställ ingenting ovanpå den. Du kan ramla ned och skada dig, eller föremålen kan falla ned och skada någon.
- Placera inte förbränningsapparater på platser där de träffas direkt av utblåset från luftkonditioneringen, eftersom det kan leda till dålig förbränning.
- När luftkonditioneringsaggregatet är i drift med en förbränningsapparat på samma plats ska rummet ventileras tillräckligt. Dålig ventilation orsakar syrebrist.
- Om luftkonditioneringsaggregatet används i ett stängt rum ska rummet vara tillräckligt ventilerat. Dålig ventilation orsakar syrebrist.

- Utsätt inte kroppen för direkt kallluft under lång tid och kyl inte ner kroppen för mycket.
Det kan resultera i försämrad fysisk kondition och dålig hälsa.
- Stoppa aldrig in ett finger, en pinne eller liknande i luftintaget eller luftutblåset.
Det kan resultera i kroppsskada, eftersom fläkten inuti enheten roterar väldigt fort.
- Kontakta återförsäljaren av luftkonditioneringen om luftkonditionering (kylning eller uppvärmning) inte sker ordentligt, eftersom köldmedieläckage kan vara orsaken. Be en kvalificerad serviceperson (*1) om detaljerad information gällande reparationsarbetet, när reparationen inkluderar extra påfyllning av köldmedium.
- Se till att stoppa driften av luftkonditioneringen och slå från strömbrytaren före rengöring.
Annars finns det risk för att kroppsskada uppstår, eftersom fläkten inuti enheten roterar väldigt fort.

Reparationer

- Om det uppstår något problem med luftkonditioneringsaggregatet (t.ex. att en felindikering har tänts, det luktar bränt, det hörs konstiga ljud, luftkonditioneringsaggregatet inte kyler eller värmer, eller det läcker vatten) så undvik att själv röra vid luftkonditioneringsaggregatet, utan ställ effektbrytaren i OFF-läge och kontakta kvalificerad servicepersonal (*1). Vidtag lämpliga åtgärder för att se till att strömmen inte slås på igen (t.ex. genom att markera effektbrytaren med "Ur funktion") förrän kvalificerad servicepersonal (*1) har anlänt. Fortsatt användning av luftkonditioneringen i felaktigt tillstånd kan leda till att mekaniska problem förvärras eller resultera i elektriska stötar eller andra problem.
- Om fläktgallret är skadat gör du inget med utomhusenheten utan ställer strömkretsbytare i läget OFF och kontaktar kvalificerad servicepersonal för reparation. Ställ inte strömbrytaren i ON läge igen förrän reparationerna är färdiga.
- Om det föreligger en fara att inomhusenheten faller ned, gör inget med inomhusenheten utan ställ effektbrytaren i OFF-läge, och kontakta en kvalificerad installatör (*1) eller kvalificerad

servicepersonal (*1) för att få enheten återmonterad. Effektbrytaren ska inte ställas i ON-läge förrän enheten har återmonterats.

- Om det föreligger en fara att utomhusenheten välter, gör inget med utomhusenheten utan ställ effektbrytaren i OFF-läge, och kontakta en kvalificerad installatör (*1) eller kvalificerad servicepersonal (*1) för förbättringar eller återmontering. Effektbrytaren ska inte ställas i ON-läge förrän förbättringarna eller återmonteringen är slutförda.
- Försök inte skraddarsy enheten. Det kan resultera i brand, elektriska stötar eller andra problem.

Flyttning

- Om luftkonditioneringsaggregatet måste flyttas, flytta det inte själv utan kontakta en kvalificerad installatör (*1) eller kvalificerad servicepersonal (*1). Underlåtelse att flytta luftkonditioneringsaggregatet på rätt sätt kan resultera i elstötar och/eller brand.

FÖRSIKTIGHET

Installation

- Lagg dräneringsslangen på så vis att bästa dräneringsresultat erhålls. Felaktig dränering kan orsaka översvämning i huset och fuktskador på möbler.
- Anslut luftkonditioneringsaggregatet till en exklusiv strömförsörjning med märkspänningen, annars kan enheten gå sönder eller orsaka brand.
- Kontrollera att utomhusenheten sitter fast i bottenplattan. Annars finns det risk för att enheten välter eller att andra olyckor inträffar.

Drift









- Använd inte detta luftkonditioneringsaggregatet för ett särskilt ändamål såsom förvaring av mat, precisionsinstrument eller konstföremål, avelsdjur, fordon, båtar.
- Rör inte kontrollknapparna med fuktiga händer, annars kan du få en elstöt.

- Om luftkonditioneringsaggregatet inte ska användas en längre tid, slå av huvudströmbrytaren eller strömkretsbytare för säkerhets skull.
- För att få luftkonditioneringsaggregatet att fungera med den prestanda som det har, ska det användas inom det drifttemperaturområde som anges i instruktionerna. Annars finns det risk att det fungerar felaktigt, eller att vatten läcker från enheten.
- Förhindra vätska från att komma in i fjärrkontrollen. Spill inte juice, vatten eller något annat slags vätska.
- Tvätta inte luftkonditioneringen. Det kan orsaka elektriska stötar.
- Kontrollera om monteringsunderlaget och annan utrustning har försämrats efter långvarig användning. Om de lämnas i dåligt skick finns det risk för att enheten faller ner och orsakar kroppsskada.
- Lämnar inte lättantändliga sprejer eller andra lättantändliga material nära luftkonditioneringen och spreja inte lättantändlig aerosol direkt på luftkonditioneringen. Dessa kan då fatta eld.
- Se till att stoppa driften av luftkonditioneringen och slå från strömbrytaren före rengöring.
Annars finns det risk för att kroppsskada uppstår, eftersom fläkten inuti enheten roterar väldigt fort.
- Be återförsäljaren om hjälp med att rengöra luftkonditioneringen.
Rengöring av luftkonditioneringen på ett felaktigt sätt kan orsaka skador på plastdelar, dålig isolering av elektriska delar eller andra delar, vilket kan resultera i tekniskt fel. I värsta fall kan det resultera i vattenläckage, elektriska stötar, rökutveckling eller brand.
- Placera inte en vas eller någon annan behållare med vatten i ovanpå enheten.
Om vatten tränger in i enheten kan det leda till försämrad elektrisk isolering och resultera i elektriska stötar.
- Tvätta inte luftkonditioneringsaggregat med högtryckstvättar.
Elektriska läckor kan orsaka elektriska stötar eller brand.

(*1) Se avsnittet "Definition av kvalificerade installatörer och kvalificerad servicepersonal".

■ Information om transport, hantering och förvaring av kartongen

◆ Exempel på indikeringar på kartongen

Symbol	Beskrivning	Symbol	Beskrivning
	Hålls torr		Får inte tappas
	Bräckligt		Får inte läggas ned
 11 cartons	Stapelhöjd (12 kartonger kan staplas i detta fall)		Gå inte på denna kartong
	Denna sida upp		Trampa inte
	Hanteras varsamt		

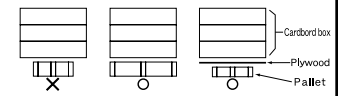
Andra försiktighetsmått	Beskrivning
 <div style="border: 1px solid black; padding: 5px; display: inline-block;"> <p>Caution</p> <p>Injury possibility. Don't handle with packing band, or may get injured in case of broken band.</p> </div>	<p>FÖRSIKTIGHET</p> <p>Skaderisk. Lyft inte i packbanden, eftersom du kan skada händerna.</p>
<div style="border: 1px solid black; padding: 5px;"> <p>Stacking notice.</p> <p>In case that cardboard boxes protrude out of pallet when stacking, lay a 10mm thick plywood over the pallet.</p>  </div>	<p>Meddelande gällande stapling.</p> <p>Ifall pappkartonglådor sticker ut utanför pallen vid stapling. Lägga en 10 mm tjock plywoodskiva på pallen.</p>

2 Namn på delar

■ Inomhusenhet

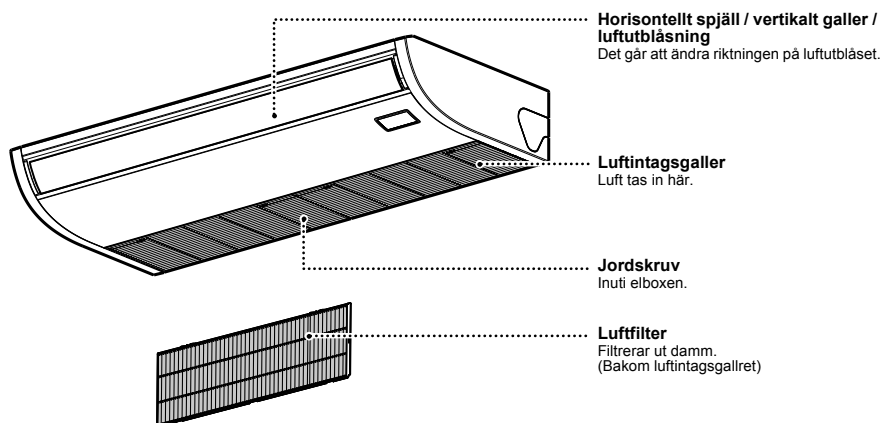

■ Utomhusenhet (Designen varierar beroende på utomhusenheten. Följande bild visar ett exempel.)

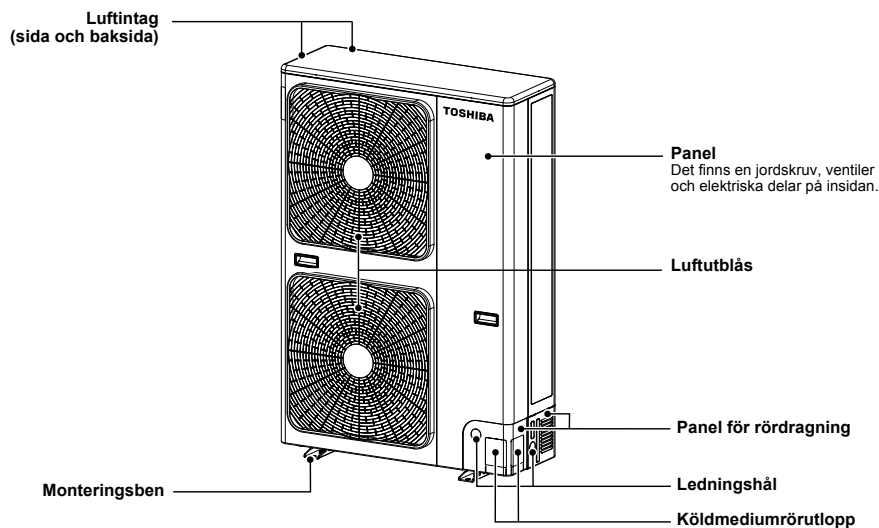

3 Trådbunden fjärrkontroll





Denna fjärrkontroll kan styra driften av 8 inomhusenheter som mest.

■ Displaydel

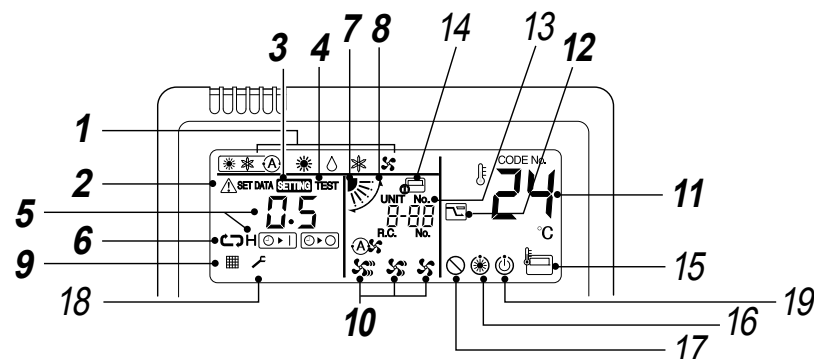
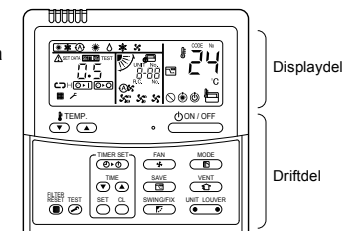
I bilden nedan visas i förklaringsyfte alla ikoner. När denna enhet är i drift, visas endast relevanta ikoner.

- När jordfelsbrytaren slås på för första gången blinkar **SETTING** på fjärrkontrollens display.
- Medan denna ikon blinkar, bekräftas modellen automatiskt. Vänta tills **SETTING** har tagits bort och använd därefter fjärrkontrollen.



- Driftläge**
Det valda driftläget visas.
- Fel-display**
Visas när skyddsanordningen är igång eller ett fel inträffar.
- SETTING-display**
Visas vid inställning av timern eller andra inställningar.
- TEST-körningsdisplay**
Visas under en testkörning.
- Timerdisplay**
När ett fel inträffar, visas felkoden.
- Display för timerläge**
Det valda timerläget visas.
- Indikering för spjällposition**
Visar luftspjällets position.
- Visning av svängning i sidled**
Visas medan spjället rör sig uppåt/neråt.
- Filterdisplay**
Påminnelse att rengöra luftfiltret.
- Display för fläkthastighet**
Det valda fläkthastighetsläget visas.
(Auto) 
(Hög) 
(Med.) 
(Låg) 
- Display för inställd temperatur**
Den valda inställda temperaturen visas.
- Display för energisparläge**
Begränsar kompressorhastigheten (kapaciteten) för att spara energi.

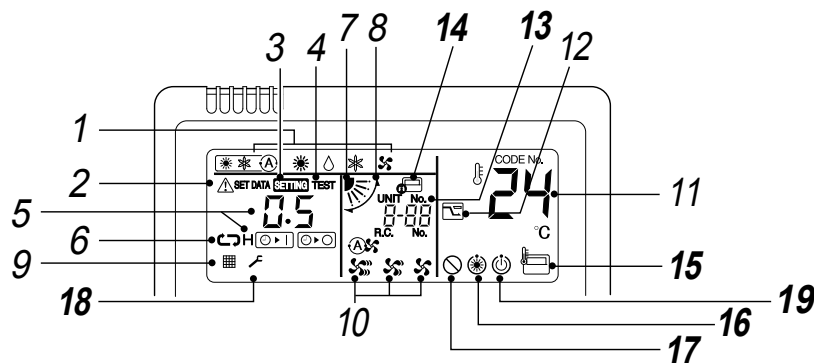

13 UNIT No.-display

Visar numret på den inomhusenhet som är vald. Visar även felkod för inomhus- och utomhusenheter.

14 Display för centralstyrning

Visas när luftkonditioneringsaggregatet används under centralstyrning i kombination med en fjärrkontroll för centralstyrning.

Ifall fjärrkontrollen är urkopplad av centralstyrningssystemet, blinkar . Knappkommandon tas inte emot.

Även när du trycker på ON / OFF, MODE eller TEMP. accepteras inte knappkommandot. (Inställningar gjorda med fjärrkontrollen varierar med centralstyrningsläget. För närmare information hänvisar vi till Bruksanvisning för fjärrkontrollen för centralstyrning.)

15 Display för fjärrkontrollsensor

Visas medan fjärrkontrollens sensor används.

16 Förvärm-display

Visas när uppvärmningsläget slås på eller avfrostningscykeln initieras. Medan denna ikon visas, stoppas inomhusenhetens fläkt.

17 Display när funktion saknas

Visas när den begärda funktionen inte är tillgänglig på modellen ifråga.

18 Serviceindikering

19 Indikering för driftberedskap

Denna indikering visas på vissa modeller.

■ Driftdel

Tryck på respektive knapp för att välja önskad drift.

- I fjärrkontrollen sparas kommandon i minnet och efter den inledande inställningen, så inga ytterligare inställningar behövs såvida inte det finns behov för det. Luftkonditioneringsaggregatet sätts i drift genom att man trycker på knappen.

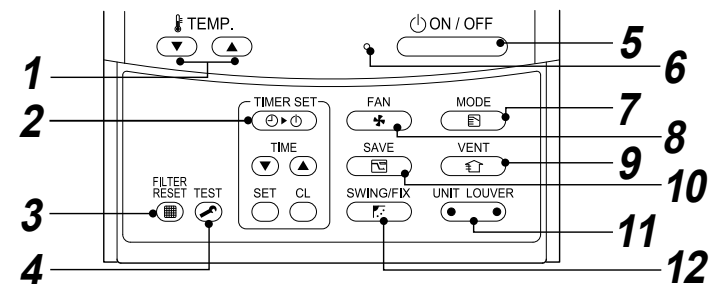

1 knapp (temperaturinställningsknapp)

Justerar det inställda gradtalet. Välj önskat gradtal genom att trycka på eller .

2 knapp (knapp för timerinställning)

Använd denna knapp för att ställa in timern.

3 knapp (knapp för filteråterställning)

Återställer visningen " " efter rengöring av filtret.

4 knapp (testknapp)

Används bara för service. (Använd inte denna knapp vid normal drift.)

5 knapp

Tryck på denna knapp för att starta driften, och tryck på knappen igen för att stoppa driften. När driften har stoppats, släcks driftlampan och alla visningar tas bort.

6 Driftlampa

En grön lampa lyser när enheten är påslagen. När skyddsanordningen kopplas in eller något fel inträffar, blinkar den.

7 knapp (knapp för driftläge)

Används för att välja önskat driftläge.

8 knapp (knapp för fläkthastighet)

Välj önskad fläkthastighet.

9 knapp (ventilationsknapp)

När en kanalläkt (lokalt anskaffad) för kraftfull ventilation är ansluten.

- Om " " visas på fjärrkontrollen när denna knapp trycks in är ingen kanalläkt ansluten.

10 knapp (energisparknapp)

Använd denna knapp för att slå på energisparläget.

11 knapp (valknapp för enhet/ventilationsgaller)

Används för att välja nummer på enhet (vänster) och nummer på ventilationsgaller (höger).

UNIT:

Väljer en inomhusenhet när vindriktningen justeras för flera inomhusenheter som styrs med en enda fjärrkontroll.

LOUVER:

Anger ett spjäll när luftriktningen regleras separat.

12 knapp (knapp för sväng/ventilationsgaller-riktning)

Väljer automatisk riktningssändring eller anger spjällets riktning.

◆ TILLVAL:

Fjärrkontrollsensor

Normalt avkänner temperatursensorn i inomhusenheten temperaturen. Temperaturen runt om fjärrkontrollen kan också avkännas.

För närmare information, rådfråga återförsäljaren från vilken du har köpt luftkonditioneringsaggregatet.

4 Korrekt användning

När luftkonditioneringen används för första gången eller när inställningen ändras ska du följa nedanstående steg. Inställningarna sparas i minnet och visas varje gång enheten slås på genom att trycka på  knappen.

■ Förberedelse

- När strömbrytaren slås på visas avdelningslinjerna på fjärrkontrollen.
- * Efter att strömbrytaren har slagits på accepterar fjärrkontrollen inga kommandon under omkr. 1 minut, men det är inte något fel.

KRAV

När du ska slå på luftkonditioneringsaggregatet igen efter att det inte har använts på länge ska du slå på jordfelsbrytaren minst 12 timmar före start av luftkonditioneringsaggregatet.

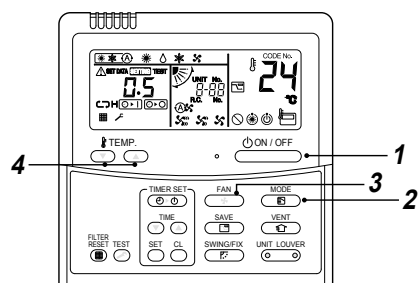

◆ Start

- 1 Tryck på knappen .**
Driftlampan tänds, och driften startar.
- 2 Välj ett driftläge med .**
Med varje tryckning på knappen, ändras displayen i den ordning som visas nedan.

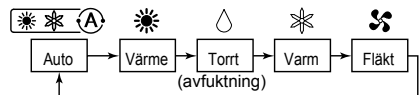

3 Välj fläkthastighet med knappen .

Med varje tryckning på knappen, ändras displayen i den ordning som visas nedan.

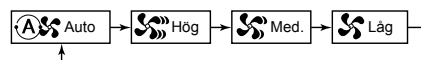

- När fläkten är i hastighetsläget "Auto" justeras hastigheten baserat på skillnaden mellan inställningspunkten och rumstemperaturen.
- Om rumstemperaturen vid uppvärmning inte värms upp tillräckligt med hastigheten "Låg" väljer du "Med." eller "Hög".
- Temperaturgivaren känner av temperaturen på returluften vid inomhusenheten, vilken beroende på installationsförhållanden kan skilja sig från rumstemperaturen. Inställd temperatur är ett mål för rumstemperaturen. ( "Auto" kan inte väljas i Fläkt-läge).

4 Välj önskad temperatur genom att trycka på **"TEMP. "** eller **"TEMP. "**.

◆ Stopp

Tryck på knappen .
Driftlampan släcks, och driften stoppas.

NOTERA

Automatiskt omslag

- I Auto-läge väljer enheten driftläge (kyldrift, värmedrift eller endast fläktdrift) baserat på det gradtal för temperaturen som ställs in av användaren.
- Om Auto-läget inte känns behagligt, kan du välja önskade driftförhållanden manuellt.

Kylning

Om kyla behövs, startar enheten cirka 1 minut efter att läget har valts.

Uppvärmning

- Om värme behövs, startar enheten cirka 3 till 5 minuter efter att läget har valts.
- Efter att värmedriften har stoppats, kan det hända att fläkten fortsätter att gå c:a 30 sekunder.
- När rumstemperaturen när den inställda temperaturen stoppas utomhusenheten och inomhusenheten fortsätter att arbeta med mycket låg fläkthastighet.
- Under avfrostningsdrift, stoppas fläkten så att kall luft inte släpps ut. ( "Förvärme visas.)



Vid omstart av driften efter ett stopp

Vid försök att återstarta enheten omedelbart efter att den har stoppats kan enheten inte starta förrän efter omkring 3 minuter för att skydda kompressorn.

■ 8 °C drift (För förvärmning och frostskydd)

Luftkonditioneringsaggregatet kan kontrollera uppvärmningstemperaturen till ungefär 8 °C i värmeläget. 8 °C värmedrift kräver inställningar med den trådslutna fjärrkontrollen. Fråga installatören eller återförsäljaren angående de inställningar som görs enligt inomhusenhetens installationsmanual.

Start

- Ställ visad temperatur på 18 °C i uppvärmningsläge genom att trycka på TEMP. .
- Ställ visad temperatur på 8 °C genom att trycka ner TEMP.  under minst fyra sekunder.



Stopp

- Ställ visad temperatur på 18 °C genom att trycka på TEMP. .
- Luftkonditioneringsaggregatet återgår till det normala VÄRME-läget. Välj önskad temperatur och driftläge.

NOTERA

- Utblåsluftens temperatur är lägre än under normal värmedrift.
- Rumstemperaturen kanske inte värms upp jämnt beroende på fjärrkontrollens installationsplats.
- Rumstemperaturen kanske inte når 8 °C beroende på rummets storlek och vilka omständigheter som gäller för installationen.
- Inställningen för fläkthastighet är tillgängligt under 8 °C uppvärmningsdrift.

8 °C värmedrift avbryts i följande fall.

- När driften stoppas med  knappen
- När ett annat driftläge väljs med  knappen
- När temperaturinställningen eller driftläget ändras eller driften startas/stoppas med den trådlösa fjärrkontrollen eller fjärrkontrollen för centralstyrning.
- När detta funktionsläge används ska driftstimmarna noga observeras och regelbunden service utföras av kvalificerad personal.

5 Timerdrift

- Tre timerlägen är tillgängliga: (Inställning av upp till 168 timmar kan göras.)
 Avstängningstimer : Enheten stoppas när den inställda tiden nås.
 Timer för repeterad avstängning : Enheten stoppas dagligen när den inställda tiden nås.
 Påslagningstimer : Enheten startas när den inställda tiden nås.

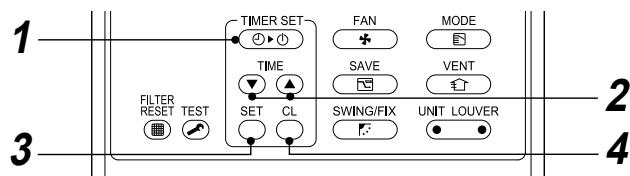

◆ Inställning

1 Tryck på knappen.

Timerläget ändras med varje tryck på knappen.

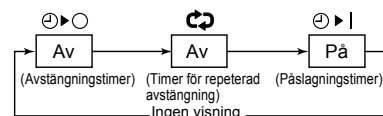

- och timerdisplayen blinkar.

2 Tryck på för att välja "set time".

- Med varje tryck på knappen, ökas den inställda tiden i steg om 0,5 tim (30 minuter). För att ställa in en tid som överstiger 24 timmar för timerdrift kan timerinställningen ökas med 1 timme i taget. Den maximala inställda tiden är 168 tim (7 dagar). På fjärrkontrollens display visas den inställda tiden med timantal (mellan 0,5 och 23,5 timmar) (*1) eller antal dagar och timmar (24 timmar eller mer) (*2) såsom visas nedan.
- Med varje tryck på knappen, minskas den inställda tiden i steg om 0,5 tim (30 minuter) (0,5 - 23,5 timmar) eller 1 tim (24 - 168 timmar).

Exempel på fjärrkontrollvisning

- 23,5 timmar (*1)



- 34 timmar (*2)



Antal dagar Tid

visar 1 dag (24 timmar).

visar 10 timmar. (Totalt 34 timmar)

3 Tryck på knappen.

ikonen tas bort och tidsdisplayen tas fram, och eller ikonen blinkar. (När påslagningstimeren är aktiverad, visas ikonerna för tid och påslagningstimeren och andra ikoner tas bort.)

4 Avbryta timerdriften.

Tryck på knappen. Timerikonen tas bort.

NOTERA

- När driften stoppas efter att timern nått den förinställda tiden, utför timern för repeterad avstängning samma åtgärd när driften åter har satts igång genom tryckning på knappen och stoppar driften när tiden för timern nått den inställda tiden.
- När du trycker på medan avstängningstimerens funktion för luftkonditioneringsaggregatet är inkopplad, tas indikeringen för timerfunktionen bort och visas igen efter cirka 5 sekunder. Detta beror på normal process i fjärrkontrollen.

6 Justering av vindriktning

Justera spjällen (efter vindriktning upp/ner) för att få bästa möjliga kylning och uppvärmning. Kall luft sjunker och varm luft stiger, så rikta spjällen nedåt vid uppvärmning och vågrätt vid kylning.

⚠ FÖRSIKTIGHET

Rikta spjällen vågrätt vid kylning. Om spjällen fortfarande är riktade nedåt vid kylning finns risk för kondensation på utloppsporten och/eller att det droppar från spjällen.

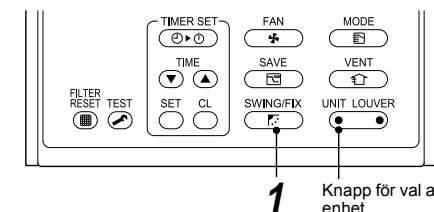

◆ Så här ställer du in luftriktningen

1 Tryck på under drift.

Luftriktningen växlar med varje tryck på knappen.

I Värme-läge

Rikta spjällen (efter vindriktning upp/ner) nedåt. Om spjällen riktas vågrätt kan det hända att golvet inte får någon värme.

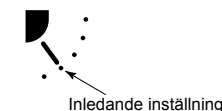

I Kyla / Tork-läge

Rikta spjällen (efter vindriktning upp/ner) vågrätt. Om de riktas nedåt kan det hända att kondensvatten bildas vid utblåset och droppar ner.

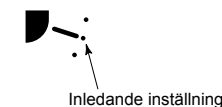

I Fläkt-läge

Ange önskad luftriktning.

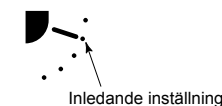

◆ Start av svängning i sidled

- Tryck på , ställ spjällen (efter vindriktning upp/ner) i lägsta läget och tryck sedan på igen.

SWING visas och luftriktning upp/ner anges automatiskt.

Visning vid svängning i sidled

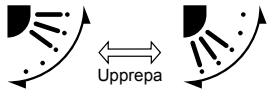

◆ Stoppa svängning i sidled

- Tryck på i önskat läge medan svänger. När du trycker på efter detta kan vindriktningen åter ställas in från översta läget.

* Även om du trycker på när spjällen svänger visas spjällens läge på följande sätt och deras översta läge kan inte väljas.

Visning när svängningen stoppats



Tryck i detta läge på igen två sekunder senare.

- I driftläget Kyla / Tork stannar inte spjället medan det pekar neråt. Om svängning avbryts medan spjället pekar neråt, så stannar spjället när det nått den tredje positionen från högsta position.

Visning när svängningen stoppas



◆ Knapp för val av enhet

- När flera inomhusenheter styrs av samma fjärrkontroll kan luftriktningen anges separat för varje enhet.
- Välj vindriktning för en viss inomhusenhet genom att först trycka på knappen (vänster sida av knappen) tills önskat enhetsnummer i aktuell styrgrupp visas. Ställ därefter in vindriktningen för aktuell inomhusenhet.
- Om inget nummer på en inomhusenhet visas, så kan alla inomhusenheter i aktuell styrgrupp manövreras samtidigt.
- Varje gång du trycker på knappen (den vänstra sidan på knappen) ändras visningen enligt följande:

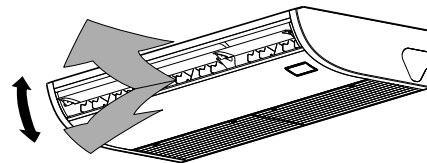
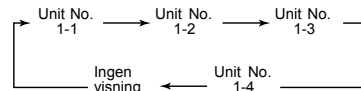

Reglering av det horisontella luftflödet

Rikta de vertikala spjällen inuti det horisontella spjället i önskad riktning för att ändra riktning på det horisontella luftflödet.

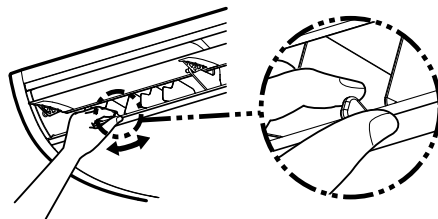

NOTERA

- När det horisontella spjället är riktat nedåt i läget COOL (kylning) finns det risk för droppbildning på skåpets eller spjällets yta och att vatten droppar ner.
- Om det horisontella spjället står horisontellt i läget HEAT (uppvärmning) finns det risk för att den varma luften fördelas ojämnt i rummet.

7 Energisparläge

I energisparläget sparas energi genom att begränsa den maximala strömmen vilket påverkar den värme- eller kyleffekt som enheten kan generera.

Tryck på knappen under drift.

- Luftkonditioneringsaggregatet går över i energisparläge.
- visas på displayen.

Energisparläget är inkopplat så länge det inte avbryts.

För att avbryta energisparläget, tryck på knappen igen.

- tas bort.

■ Konfigurera inställningar för energisparläge

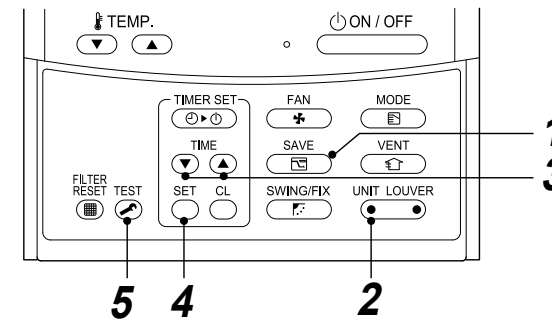

- Tryck på knappen i minst fyra sekunder när luftkonditioneringsaggregatet inte är i gång.
 - , symbol och nummer blinkar.
- Tryck på (vänster sida av knappen) för att välja den inomhusenhet som ska ställas in.
 - Varje gång du trycker på knappen, ändras UNIT No. såsom följer:



Fläkten för den valda enheten är i drift.

3 Tryck på TIME knapparna, för att justera inställningen för energisparläget.

- Varje tryck på knappen ändrar effektivnivån med 1 % inom området från 100 % till 50 %.
- Fabriksinställningen är 75 %.

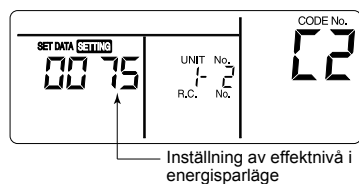

4 Tryck på knappen.

5 Tryck på knappen för att slutföra inställningen.

NOTERA

- Vid energispar drift begränsas den maximala spänningen för utomhusenheten. Under vissa förhållanden kan det hända att strömförsörjningen vid drift inte sänks.
- Luftkonditioneringsaggregatets prestanda utnyttjas inte fullt ut vid energispar drift. Det blir kanske inte tillräckligt kallt eller varmt i rummet.
- Det går inte att programmera energispar drift med den centrala fjärrkontrollen och beroende på utomhusenhetens installationsförhållanden.
- Om flera enheter är gruppstyrda så försätts alla enheterna i energispar drift.
- Funktionen energispar drift kan vara begränsad beroende på vilken utomhusenhet som används. Kontakta återförsäljaren för ytterligare information.

8 Underhåll

VARNING

- Rengöring av luftfiltret och andra tillhörande delar är ett riskfyllt arbete på hög höjd. Anlita behörig installatör eller serviceperson för detta arbete. Försök inte själv utföra arbetet.

Rengöring av luftfilter

Igensatta luftfilter försämrar kyl- och värme prestandan.

- (1) Om "■" visas på fjärrkontrollen, rengör luftfiltren.
- (2) När rengöringen av luftfiltren är slutförd, tryck på  knappen. "■" tas bort.

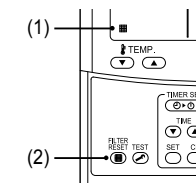

◆ Om enheten ska stå oanvänd en längre tid

1. Kör fläkten under ett par timmar för att torka insidan.
2. Tryck på  på fjärrkontrollen för att stoppa körningen, och stäng av effektbrytaren.
3. Rengör luftfiltren och sätt tillbaka dem.

◆ Före kylningssäsongen

Rengör dräneringsskålen.

Kontakta återförsäljaren som du köpte enheten från.

(Dräneringen fungerar inte om dräneringstråget eller ventilen är igensatt. I vissa fall kan dräneringen flöda över och våta ner väggen eller golvet. Rengör dräneringstråget före kylningssäsongen.)

◆ Kontrollera regelbundet

- Om enheten används under en längre tid kan vissa delar försämrats och orsaka fel eller dålig dränering av vatten från avfuktning på grund av hetta, fukt eller damm.
- Utöver det vanliga underhållet rekommenderas det att du låter enheten kontrolleras och underhållas av den återförsäljare som du köpt den av.

NOTERA

För bevarande av miljön rekommenderas det starkt att luftkonditioneringsaggregatets inomhus- och utomhusenheter i bruk rengörs och underhålls regelbundet för att tillförsäkra effektiv drift av luftkonditioneringsaggregatet.

När luftkonditioneringsaggregatet används under lång tid, rekommenderas periodiskt underhåll (en gång per år). Gör dessutom regelbundna kontroller av rost och repor på utomhusenheter, och åtgärda och stryk på rostskyddsmedel vid behov.

Ha som tumregel, när inomhusenheter är i drift i 8 timmar eller mer dagligen, att rengöra inomhusenheter och utomhusenheter åtminstone var 3:e månad. Be att få detta rengörings/underhållsarbete utfört av yrkespersonal. Underhåll av detta slag kan förlänga brukstiden för produkten även om det innebär kostnader för ägaren.

Underlåtenhet att rengöra inomhus- och utomhusenheter regelbundet kommer att resultera i försämrade prestanda, frysning, vattenläckage, och även fel i kompressorn.

Underhållslista

Del	Enhet	Kontroll (visuellt/auditivt)	Underhåll
Värmeväxlare	Inomhus/utomhus	Ansamlad damm/smuts, repor	Tvätta värmeväxlaren när den är tilltäppt.
Fläktmotor	Inomhus/utomhus	Ljud	Vidta lämpliga åtgärder när onormala ljud hörs.
Filter	Inomhus	Damm/smuts, bristningar	• Tvätta filtret med vatten när det är smutsigt. • Byt ut det när det är skadat.
Fläkt	Inomhus	• Vibrationer, balans • Damm/smuts, utseende	• Byt ut fläkten när starka vibrationer uppträder eller när den inte längre är balanserad. • Borsta eller tvätta fläkten när den är smutsig.
Galler för luftintag/luftutblås	Inomhus/utomhus	Damm/smuts, repor	Laga eller byt ut dem när de är deformerade eller skadade.
Dräneringsskål	Inomhus	Ansamlad damm/smuts, smuts i avlopp	Rengör dräneringsskålen och kontrollera att dräneringsvattnet i det nedåtgående röret rinner.
Yttre panel, ventilationsgaller	Inomhus	Damm/smuts, repor	Tvätta dem när de är smutsiga eller applicera skyddsbeläggning.
Exteriör	Utomhus	• Rost, isolering som lossnat • Beläggning som lossnat/flagnat	Applicera skyddsbeläggning.

9 Felsökning

Kontrollera följande punkter, innan en reparatör tillkallas.

	Symtom	Orsak	
Inget fel har uppstått.	Utomhusenhet	<ul style="list-style-type: none"> • Vit, dimmig, kall luft eller vatten avges. • Ljud som låter som läckande luft hörs ibland. • Ett ljud hörs när strömmen slås på. 	<ul style="list-style-type: none"> • Utomhusenhetens fläkt stannar automatiskt och avfrostdrift utförs. • Magnetventilen arbetar när avfrostdriften startas eller stoppas. • Utomhusenheten förbereder sig för att köra.
	Inomhusenhet	<ul style="list-style-type: none"> • Ibland hörs ett susande ljud. • Ett smattrande ljud hörs. • Utblåsluften luktar konstigt. 	<ul style="list-style-type: none"> • Vid driftstart, under pågående drift och omedelbart efter avbruten drift kan ett ljud som låter som skvalpande vatten höras och driftljudet kan bli högre under cirka 2 till 3 minuter omedelbart efter att driften har startats. Det är ljudet av köldmediet som fyller eller dräneringsvattnet som rinner genom avfuktaren. • Detta ljud alstras när värmeväxlaren m.fl. utvidgas eller dras ihop en aning till följd av temperaturväxlingar. • Olika lukter från exempelvis väggar, mattor, kläder, cigaretter eller kosmetika fastnar i luftkonditioneringen.
	Enheten arbetar inte.		<ul style="list-style-type: none"> • Har ett strömbrott inträffat? • Har strömbrytaren slagit ifrån? • Har skyddsanordningen aktiverats? (Driftlampan och  på fjärrkontrollen blinkar.)
Kontrollera igen.	Rummet kyls inte ner eller värms inte upp.	<ul style="list-style-type: none"> • Är luftintaget eller luftutblåset på utomhusenheter blockerat? • Är en dörr eller ett fönster öppet? • Är luftfiltret tilltäppt med damm? • Är luftvolymen inställd på "Low" (låg) eller är driftläget inställt på "Fan" (fläkt)? • Är den inställda temperaturen tillämplig? 	

Om något fortfarande är ovanligt efter kontroll av ovanstående stänger du av enheten och slår av strömbrytaren. Informera den handlare som sålde produkten till dig om produktnummer och felsymptom. Försök inte att själv reparera enheten eftersom det är farligt. Om kontrollindikatorn (E0 i, F0 i, H0 i o.s.v.) visas på LCD-fjärrkontrollen ska handlaren också informeras om detta.

Om något av följande inträffar ska du stoppa enheten omedelbart, stänga av strömbrytaren och kontakta den återförsäljare som du köpte enheten från.

- Brytaren fungerar inte korrekt.
- Strömbrytaren slår ifrån ofta.
- Ett främmande föremål har hamnat inuti eller vatten har trängt in.
- Enheten kan inte köras även efter att orsaken till att skyddsanordningen aktiverades har kunnat lösas.
- Andra ovanliga förhållande observeras.

■ Bekräftelse och kontroll

När ett fel har inträffat i luftkonditioneringsaggregatet, visas en felkod och inomhus UNIT No. på displaydelen av fjärrkontrollen.

Felkoden visas endast under drift.

Om visningen tas bort, manövrera luftkonditioneringsaggregatet enligt följande "Bekräftelse av fellogg" för bekräftelse.

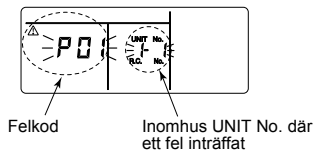

■ Bekräftelse av fellogg

När ett fel inträffar i luftkonditioneringsaggregatet, kan felloggen bekräftas med följande procedur.

(Felhistoriken lagrar 4 fel som mest i minnet.)

Loggen kan bekräftas från såväl driftläge som stoppläge.

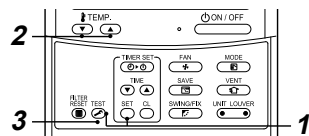

1 Om man trycker på knapparna **TEMP.** och **TEST** samtidigt i 4 sekunder eller mer, visas följande display.

Om **TEMP.** visas har läget övergått till felloggläget.

- [01: Ordningsföljd för fellogg] visas i CODE No.
- [Felkod] visas i CHECK.
- [Inomhusenhetsadress där ett fel inträffat] visas i UNIT No.

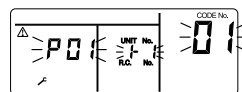

2 Varje gång du trycker på knappen **TEMP.** för att ange temperatur, visas i ordningsföljden i minnet lagrade felloggen.

Numren i CODE No. indikerar CODE No. [01] (senaste) → [04] (äldsta).

KRAV

Tryck inte på knappen **TEMP.** eftersom det kommer att radera alla felloggar för inomhusenheten.

3 Efter bekräftelse, tryck på knappen **TEST** för att återgå till den vanliga visningen.

10 Drift och underhåll

▼ Kontrollera före start

- Kontrollera om jordledaren är kapad eller fränkopplad.
- Kontrollera huruvida luftfilter är installerat.
- Slå på strömbrytaren 12 timmar eller mer innan enheten startas.

▼ 3-minutersskyddet

3-minuters skyddsfunktion förhindrar luftkonditioneringsaggregatet från att startas under cirka 3 minuter efter att huvudströmbrytaren/strömkrets-brytaren har slagits på för omstart av luftkonditioneringsaggregatet.

▼ Strömavbrott

Enheten stannar direkt vid ett strömavbrott.

- För att starta driften igen, tryck på ON / OFF-knappen på fjärrkontrollen.
- Åskväder eller användning av trådlösa telefoner i närheten kan orsaka att enheten fungerar felaktigt. Slå av huvudströmbrytaren eller strömkrets-brytaren och slå sedan på dem igen. Tryck på ON / OFF-knappen på fjärrkontrollen för att starta om.

▼ Avfrostning

Om det bildas frost på utomhusenheten under värmedrift, startas avfrostningen automatiskt (och går i cirka 2 till 10 minuter) för att bibehålla värmeeffekten.

- Fläktarna i både inomhus- och utomhusenheten stängs av vid avfrostningsdrift.
- Under avfrostningen leds smältvattnet ut genom utomhusenhetens undersida.

▼ Uppvärmningskapacitet

Vid uppvärmning tas värme upp från utsidan och levereras in till rummet. Denna typ av uppvärmning kallas för värmepumpsystem. När temperaturen utomhus är mycket låg, rekommenderas användning av en annan värmeapparat i kombination med luftkonditioneringsaggregatet.

▼ Skyddsanordning

- Stoppa driften när luftkonditioneringsaggregatet är överbelastat.
- Om skyddsanordningen aktiveras stannar enheten och OPERATION-indikator och driftlampan och kontrollindikator blinkar på fjärrkontrollen.

▼ Om skyddsanordningen aktiveras

- Stäng av strömbrytaren och utför en kontroll. Fortsatt drift kan orsaka ett fel.
- Kontrollera huruvida luftfilter är installerat. Annars kan värmeväxlaren blockeras med damm och vattenläckage kan inträffa.

▼ Under kylning

- Luftintaget och/eller -utblåset på utomhusenheten är blockerat.
- När stark vind blåser oavbrutet mot utomhusenhetens luftutblås.

▼ Under uppvärmning

- Luftfiltret är tilltäppt med en stor mängd damm.
- Luftintaget och/eller -utblåset på inomhusenheten är blockerat.

▼ Slå inte av strömbrytaren

- Under luftkonditionerings-säsongen lämnar du strömbrytaren påslagen och använd ON / OFF på fjärrkontrollen.

▼ **Se upp med snö och is på utomhusenheten**

- I områden med mycket snö täcks utomhusenhetens luftintag och utblås ofta av snö eller is. Snö eller is som lämnas kvar på utomhusenheten kan orsaka maskinhaveri eller försämrad uppvärmning.
- I kalla områden ska du kontrollera att tömningsslangen sitter rätt så att allt vatten rinner ut ur den. Annars kan vattnet i den frysa till is. Om vattnet fryser i tömningsslangen eller inuti utomhusenheten kan det orsaka maskinhaveri eller försämrad uppvärmning.

▼ **Driftförhållanden för luftkonditioneringsaggregatet**

Använd luftkonditioneringen inom följande temperaturområden för att den ska fungera ordentligt:

Kylning	Utomhustemperatur	: -15 °C till 46 °C (Torra termometers temp.)
	Rumstemperatur	: 21 °C till 32 °C (Torra termometers temp.), 15 °C till 24 °C (Våta termometers temp.)
	[FÖRSIKTIGHET]	Relativ luftfuktighet i rummet – mindre än 80 %. Om luftkonditioneringsaggregatet körs utanför dessa värden, kan det bildas kondens på luftkonditioneringsaggregatets yta.
Uppvärmning	Utomhustemperatur	: -15 °C till 15 °C (Våta termometers temp.)
	Rumstemperatur	: 15 °C till 28 °C (Torra termometers temp.)

Om luftkonditioneringen används under annat än ovanstående förhållanden kan dess säkerhetsskyddsfunktioner utlösas.

11 Installation

Installera inte luftkonditioneringsaggregatet på följande platser

- Installera inte luftkonditioneringsaggregatet på någon plats inom 1 m från en TV-, stereo- eller radioapparat. Om enheten installeras på en sådan plats, kommer störningar överförda från luftkonditioneringsaggregatet att påverka funktionen hos dessa apparater.
- Installera inte luftkonditioneringsaggregatet nära en högfrequensapparat (symaskin eller massageapparat för yrkesbruk etc.), annars kan det bli funktionsfel i luftkonditioneringsaggregatet.
- Installera inte luftkonditioneringsaggregatet på platser där det finns järn- eller annat metalldamm. Om järn- eller annat metalldamm fastnar på insidan av luftkonditioneringsaggregatet, kan det självantändas och orsaka brand.
- Installera inte luftkonditioneringsaggregatet på en fuktig eller oljig plats, eller på en plats där ånga, sot eller frätande gas avges.
- Installera inte luftkonditioneringsaggregatet på en plats med saltmättad luft såsom vid kustområden.
- Installera inte luftkonditioneringsaggregatet på en plats där stora mängder maskinolja används.
- Installera inte luftkonditioneringsaggregatet på en plats som vanligtvis är utsatt för stark vind såsom vid kustområden.
- Installera inte luftkonditioneringsaggregatet på en plats där svavelhaltig gas avges såsom vid en hälsobrunn.
- Installera inte luftkonditioneringsaggregatet i en båt eller mobil kran.
- Installera inte luftkonditioneringsaggregatet där atmosfären är sur eller alkalisk (i ett område med varma källor eller nära en kemikaliefabrik, eller på en plats som utsätts för förbränningsutsläpp). Korrosion kan uppstå på kylflänsen i aluminium och kopparröret i värmeväxlaren.
- Installera inte luftkonditioneringsaggregatet nära ett hinder (luftventilation, belysning etc.) som stör utblåsluften. (Turbulent luftflöde kan sänka prestandan eller sätta enheter ur bruk.)
- Använd inte luftkonditioneringsaggregatet för särskilda ändamål såsom förvaring av mat, precisionsinstrument eller konstföremål, eller där avelsdjur hålls eller levande växter odlas. (Detta kan försämra kvaliteten i konserverat material.)
- Installera inte luftkonditioneringsaggregatet över ett föremål som absolut inte får bli blött. (Kondensation kan droppa från inomhusenheten vid en fuktighet på 80 % eller mer eller när dräneringsporten är igensatt.)
- Installera inte luftkonditioneringsaggregatet på en plats där organiska lösningar används.
- Installera inte luftkonditioneringsaggregatet nära en dörr eller ett fönster som utsätts för fuktig utomhusluft. Kondensation kan bildas på luftkonditioneringsaggregatet.
- Installera inte luftkonditioneringsaggregatet på en plats där särskild sprej används ofta.

Var noga med oljud och vibrationer

- Installera inte luftkonditioneringen på en plats där oljud från utomhusenheten eller varm luft från utblåset är störande för grannarna.
- Installera luftkonditioneringsaggregatet på en solid och stadig grund så att surrande ljud och vibrationer som uppstår under drift inte fortplantas.
- När en inomhusenhet är i drift, kan ibland ljud höras från andra inomhusenheter som inte är i drift.

12 Specifikationer

Modell	Ljudtrycksnivå (dBA)		Vikt (Kg)
	Kylning	uppvärmning	
RAV-RM1601CTP-E	*	*	37

* Under 70 dBA

Produktinformation för ekodesignkrav. (Regulation (EU) 2016/2281)
<http://ecodesign.toshiba-airconditioning.eu/en>

Överensstämmelsedeklaration

Tillverkare: **TOSHIBA CARRIER (THAILAND) CO., LTD.**
144 / 9 Moo 5, Bangkadi Industrial Park, Tivanon Road, Tambol Bangkadi,
Amphur Muang, Pathumthani 12000, Thailand

TCF-innehavare: TOSHIBA CARRIER EUROPE S.A.S
Route de Thil 01120 Montluel FRANCE

Deklarerar härmed att den utrustning som beskrivs nedan:

Allmän benämning: Luftkonditioneringsaggregat

Modell/typ: RAV-RM1601CTP-E

Försäljningsnamn: Luftkonditioneringsaggregat i digital inverter- / superdigital inverter-serien

Överensstämmer med de villkor som ställs i maskindirektivet (Directive 2006/42/EC) och de lagar som gäller i respektive land.

NOTERA

Denna deklaration upphör att gälla om tekniska ändringar eller ändringar i användningssättet införs utan tillverkarens medgivande.

TOSHIBA CARRIER (THAILAND) CO.,LTD.

144 / 9 Moo 5, Bangkadi Industrial Park, Tivanon Road, Tambol Bangkadi, Amphur Muang, Pathumthani 12000, Thailand

1115653898