

TOSHIBA

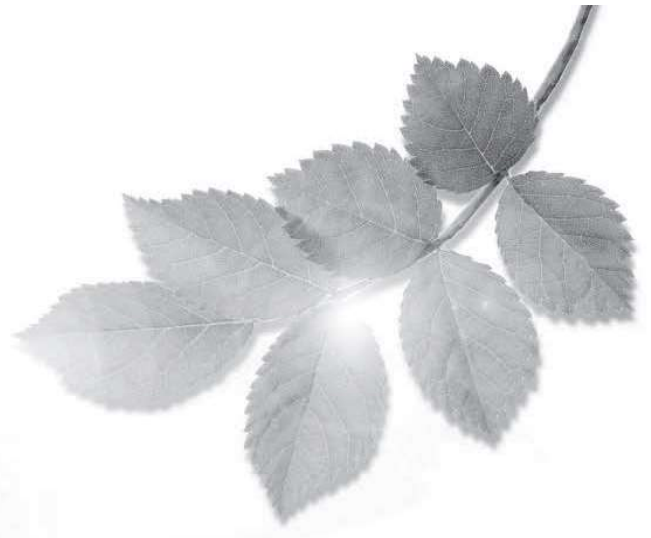

Toshiba air conditioner

Owner's Manual

Indoor unit

RAS-25N4KVPG-ND
RAS-35N4KVPG-ND

Outdoor unit

RAS-25N4AVPG-ND
RAS-35N4AVPG-ND

- Thank you for purchasing the Toshiba room air conditioner.
- To use the product safely and correctly, please read this manual carefully before use.
- Please keep this manual in a convenient location for future reference.

ENGLISH

SVENSKA

SUOMI

NORSK

DANSK

ESTONIAN

LATVIAN

LITHUANIAN



1121450114

Innehållsförteckning

| | |
|---|----------------|
| Säkerhetsanvisningar | sida 4 |
| Se till att de här instruktionerna följs..... | 4 |
| Delnamn | sida 7 |
| Inomhusenhet..... | 7 |
| Utomhusenhet..... | 8 |
| Tillbehör (montering och nedmontering av fjärrkontrollens hållare)..... | 8 |
| Fjärrkontroll..... | 9 |
| Förberedelse innan funktion och kontroll | sida 11 |
| Sätt i batteriet..... | 11 |
| Ställa in klockan..... | 11 |
| Kontrollera sändning och mottagning..... | 12 |
| MAXDRIFT | sida 13 |

SV

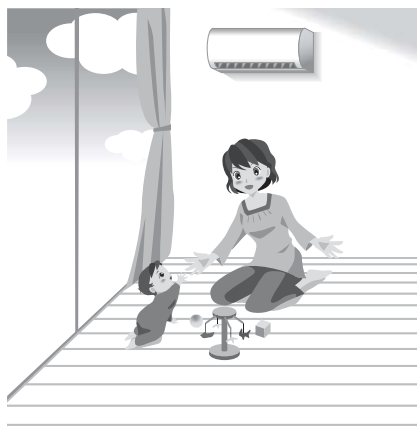

| | |
|---|----------------|
| Automatisk funktion | sida 14 |
| Kyla, Värme, Torkning och Endast fläkt | sida 15 |
| Plasmarenare | sida 17 |
| Luftvolym, Luftriktning och Svängande ventilationsgaller | sida 18 |
| Byte av luftvolymen | 18 |
| Byte av luftriktningen | 18 |
| Svänga ventilationsgallren | 18 |
| Rörelse på vertikala ventilationsgaller för luftriktning | 18 |
| Komfort luftflöde | sida 19 |
| Brett luftflöde, Punktvis luftflöde..... | 19 |
| Timerfunktion | sida 20 |
| Komfort viloläge | 20 |
| Timer på, Timer av..... | 21 |

Veckotimerfunktion sida **22**

| | |
|--|----|
| Användning av VECKOTIMER i dessa fall | 22 |
| Hur du ställer in VECKOTIMER | 23 |
| Redigera program för Veckotimer | 25 |
| För att inaktivera funktionen VECKOTIMER | 25 |
| För att ta bort program | 26 |

Exempel på användning av veckotimer sida **27**

Ställ in önskad funktion sida **30**

| | |
|----------------------------|----|
| FÖRINSTÄLLD funktion | 30 |
|----------------------------|----|

Energibesparing sida **31**

| | |
|--------------------|----|
| EKO-funktion | 31 |
|--------------------|----|

Max.gräns: Elektrisk strömförbrukning och tyst drift (utomhusenhet) sida **32**

| | |
|---------------------------------|----|
| Effekt-val | 32 |
| Tyst drift (utomhusenhet) | 32 |

Öppen spis och 8°C uppvärmning sida **33**

| | |
|-----------------------|----|
| Eldstadsdrift | 33 |
| 8°C uppvärmning | 33 |

Justering av ljusstyrkan på funktionslampan sida **34**

Funktion för invändig torkning sida **35**

Skötsel och rengöring sida **36**

| | |
|---|----|
| En bra skötsel förlänger klimatapparatens livslängd och sparar energi | 36 |
| Vid längre stillastående | 37 |
| Återupptagning av användningen | 37 |
| Regelbunden kontroll | 37 |

När lampan på inomhusenheten blinkar sida **38**

Automatisk Omstart sida **39**

I dessa tider sida **40**

| | |
|--|----|
| Om ingen fjärrkontroll finns | 40 |
| Om 2 klimatapparater installerats när varandra | 40 |
| Problem kopplade till ljudnivån under funktion | 40 |

De här är inga fel sida **41**

| | |
|--|----|
| Klimatapparatens funktion och beteende | 41 |
| Ånga eller kondens som framstår | 41 |
| Lukt eller smuts | 41 |
| Funktionslampan | 42 |
| Fjärrkontrollens funktion | 42 |
| Buller hörs | 42 |

Säkerhetsanvisningar

Se till att de här instruktionerna följs

SV

FARA

- Installera, reparera eller ta inte bort skyddet. Det kan utsätta dig för farliga spänningar. Be din återförsäljare eller specialist att göra detta.
- En avstängning av strömförbrukningen kommer att förhindra en möjlig elchock.
- Anordningen ska installeras i enlighet med nationella förordningar gällande tråddragning.
- Medel för en urkoppling av försörjningen med en kontaktseparation på minst 3 mm i alla poler, måste inkorporeras i det fasta anslutningsdonet.

VARNING

- Utsätt inte din kropp direkt för kall eller varm luft under en lång tid.
- För inte in fingrar eller andra artiklar i luftinsläppet/utsläppet.
- När ett funktionsfel (det luktar bränt, osv.) uppstår, stanna av klimatapparaten och stäng av kretsbrytaren.
- Installationen måste utföras av en leverantören eller en professionell installatör. Installationen kräver en speciell kunskap och kunighet. Om kunderna installerar apparaten själva kan det orsaka brand, elchock, skada eller vattenläckage.
- Välj inte en plats för installation där brandfarlig gas kan läcka. Om det finns gasläckor eller ackumulerad gas runt enheten kan detta orsaka brand.
- Stäng inte av/sätt på kretsbrytaren eller använd knapparna med våta händer. Det kan leda till elchock.
- Montera inte ner, ändra eller placera om enheten själv. Det kan orsaka brand, elchock eller vattenläckor. För reparation eller omplacering, begär en service från din leverantör eller en Toshiba-återförsäljare.
- Välj inte en installationsplats där det kan finnas för mycket vatten eller fukt, som i ett badrum. En förstörelse av isoleringen kan orsaka elchock eller brand.
- När du placerar om eller reparerar enheten, kontakta leverantören. Vid störning i tråddragningen kan det orsaka en elchock eller brand.
- Under ett fel (som lukt av brand eller saknad kylning), stanna enheten och stäng av kretsbrytaren. En kontinuerlig funktion kan leda till brand eller elchock. Begär en reparation eller service från din leverantör eller en Toshiba-återförsäljare.
- En jordning måste utföras av en leverantören eller en professionell installatör. En felaktig jordanslutning kan orsaka elchock. Anslut inte jordledare till en gasledning, vattenledning, åskledare eller telefonens jordledare.
- Om inomhusenhetens rötutlopp exponeras på grund av en omplacering, stäng öppningen. Om de elektriska delar vidrörs kan det leda till kroppsskada eller elchock.
- För inte in material (metall, papper eller vatten osv.) i luftutsläppets eller luftintagets öppning. Fläkten kan rotera på hög hastighet invändigt eller så kan det finnas högspänningsdelar som kan orsaka kroppsskada eller elchock.
- Du måste använda ett fristående strömuttag för strömförsörjningen. Om ett annat strömuttag än det fristående uttaget används kan det orsaka brand.
- När klimatapparaten inte kyler eller värmer längre kan de orsaka kylmedelläckage. Kontakta leverantören. Kylmedlet som används i klimatapparaten är säkert. Den läcker inte under normala funktionsvillkor men om den läcker i rummet och kommer i kontakt med en värmekälla som en värmare, eller ugn, kan det orsaka en skadlig reaktion.
- När vattnet eller andra främmande föremål kommer i kontakt med de invändiga delarna, stoppa omedelbart enheten och stäng av kretsbrytaren. En kontinuerlig funktion av enheten kan orsaka brand eller elchock. Kontakta leverantören för reparation.
- Gör inte rent insidan av klimatapparaten själv. Kontakta en leverantör för att utföra en invändig rengöring av klimatapparaten. En felaktig rengöring kan orsaka ett brott på hartsdelar eller fel på isoleringen för elektriska delar, vilket leder till vattenläckor, elchock eller brand.
- Skada eller ändra inte elkabeln. Anslut inte kabeln halvvägs, eller använd en förlängningssladd med flera uttag som delas med andra enheter. Vid försummelse kan det leda till brand.
- Placera inte tunga föremål på elkabeln, exponera den inte för värme eller dra i den. Detta kan orsaka elchock eller brand.

- Den här apparaten kan användas av barn från 8 år och uppåt och personer med fysiska, sensoriska eller mentala hinder eller med brist på erfarenhet och kunskap, förutsatt att de har fått övervakning eller instruktioner angående användning av apparaten på ett säkert sätt och förstår riskerna som medföljer. Barn får inte leka med apparaten. Rengöring och användarunderhåll får inte utföras av barn utan övervakning.
- Anordningen är inte avsedd för användning av personer med fysiska, mentala eller sensoriska funktionshinder eller med otillräcklig erfarenhet och/eller kompetens förutom om de tidigare har instruerats om hur man använder maskinen korrekt av en person som är ansvarig för deras säkerhet.
- Barn ska övervakas för att garantera att de inte leker med anordningen.
- Använd inte något kylmedel annat än det som specificeras för påfyllning eller byte. I annat fall kan ett onormalt högt tryck skapas i kylcykeln, vilket kan leda till ett fel eller explosion av produkten eller en kroppsskada

FÖRSIKTIGHET

- Kontrollera att kretsbrytaren installerats riktigt. Om kretsbrytaren inte installerats riktigt kan det orsaka en elchock. För att kontrollera installationsmetoden, kontakta leverantören eller den professionella installatören.
- Vid en användning av enheten i ett stängt rum, eller vid användning med andra förbränningsanordningar, se till att öppna en fönster för ventilation. En otillräcklig ventilation kan orsaka en kvävning på grund av en syrebrist.
- Undvik en funktion under långa perioder i miljöer med hög fuktighet (över 80%) som med öppna fönster eller dörrar. Det kan finnas kondens på inomhusenheten och droppar kan droppa på möbler.
- När enheten inte ska användas under en längre tid, stäng av huvudströmbrytaren eller kretsbrytaren.
- Det rekommenderas att underhållet utförs av en specialist när enheten har använts under en längre tid.

- Minst en gång om året, kontrollera om utomhusenhetens monteringskonsol är skadat eller inte. Om en skada inte uppmärksammas kan enheten falla eller tippa över och leda till kroppsskada.
- Stå på en stadig stege när du fäster/lossar frontpanelen/luftfiltret. Om detta försummas kan det leda till fall eller kroppsskada.
- Ställ dig inte på utomhusenheten eller placera något på enheten. Det kan orsaka kroppsskador på grund av fall eller vältning. En skada på enheten kan orsaka elchock eller brand.
- Använd inte förbränningsanordningar i det direkta luftflödet från klimatapparaten. En dålig förbränning av förbränningsanordningen kan orsaka en kvävning.
- Placera inget runt utomhusenheten eller tillåt att fallande löv kan samlas runt den. Om det finns löv kan små djur komma in och i kontakt med interna elektriska delar, vilket orsakar ett fel eller brand.
- Placera inte djur eller växter på platser där vind från klimatapparaten strömmar direkt. Det kan ha en negativ verkan på djur eller växter.
- Se till att dränerat vatten töms. När vattentömningen inte är tillräckligt kan det läcka vatten vilket orsakar en vattenskada på möbler. För att kontrollera installationsmetoden, kontakta leverantören eller den professionella installatören.
- Placera inte några behållare, som vaser, som innehåller vätska på enheten. Det kan orsaka att vatten tränger in i enheten och skadar den elektriska isoleringen, vilket orsakar en elchock.
- Används inte för speciella användningar som en förvaring av mat eller djur, eller för att visa växter, precisionsenheter eller konstverk. Används inte på skepp eller andra fordon. Det kan orsaka fel i klimatapparaten. Utöver det kan det skada de här delarna.
- Placera inte andra elektriska apparater eller möbler under enheten. Vattendroppar kan falla ner och orsaka skada eller fel.
- Vid en rengöring måste du stoppa enheten och stäng av kretsbrytaren. Eftersom fläkten kan rotera på hög hastighet kan det orsaka en kroppsskada.

- | | |
|--|--|
| <ul style="list-style-type: none">• Tvätta inte huvudklimatapparaten med vatten. Det kan leda till elchock.• Efter att frontpanelen/luftfiltret har gjorts rent, torka av vatten och låt torka. Om det finns vatten kvar kan det leda till elchock.• Efter att frontpanelen tagits bort, vidrör inte metalledlar på enheten. Det kan leda till kroppsskada.• Vidrör inte luftintaget eller aluminiumlameller på enheten. Det kan leda till kroppsskada.• När du hör åska och blixtnedslag kan inträffa, stoppa enheten och koppla ur krets brytaren. Ett blixtnedslag kan orsaka ett fel.• Tillverkaren tar inte något ansvar för skador som orsakats om beskrivningen i den här handboken inte observerats.• Batterier för fjärrkontrollen:<ul style="list-style-type: none">- Ska sättas i med rätt polaritet (+) och (-).- Ska inte laddas om. | <ul style="list-style-type: none">- Använd inte batterier vars "Bäst före-datum" gått ut.- Låt inte gamla batterier sitta kvar i fjärrkontrollen.- Blanda inte olika typer av batterier, eller blanda nya batterier med gamla.- Löd inte batterierna.- Kortslut, montera ner, värm upp eller kasta inte batterier i en eld. Om batterierna inte skaffas bort riktigt, kan de explodera eller orsaka läckage som leder till brännskador eller kroppsskador. Vid kontakt med vätskan, tvätta noggrant med vatten. Om vätskan kommer i kontakt med enheter ska de torkas av för att undvika en direkt kontakt.- Placera inte inom räckhåll för små barn. Om batteriet sväljs ner, kontakta omedelbart en läkare.• Tillverkaren tar inget ansvar för skada som orsakas av försummelse att observera beskrivningen i den här handboken. |
|--|--|

Delnamn

Inomhusenhet

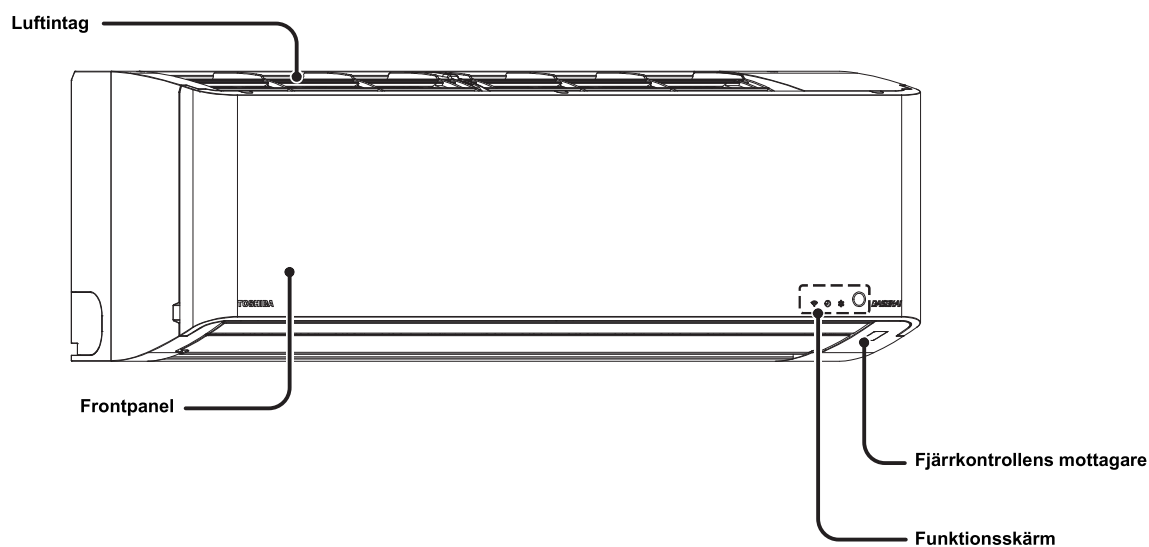

När frontpanelen öppnas

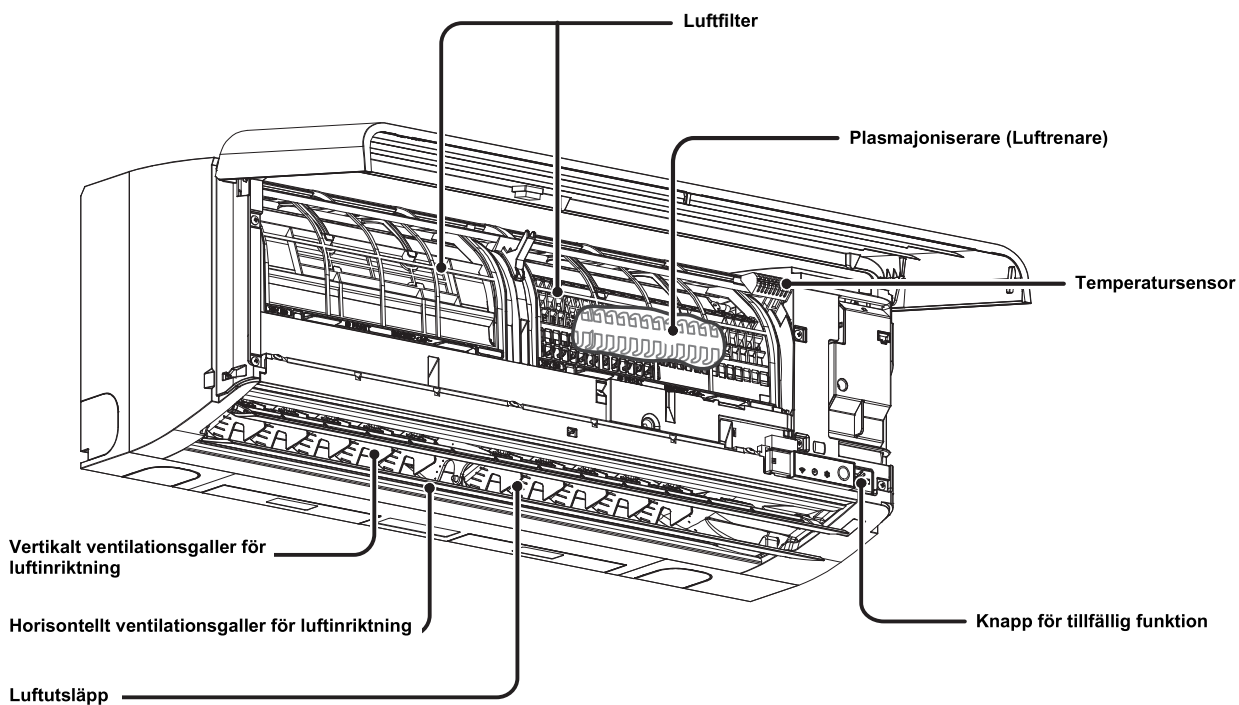



SV

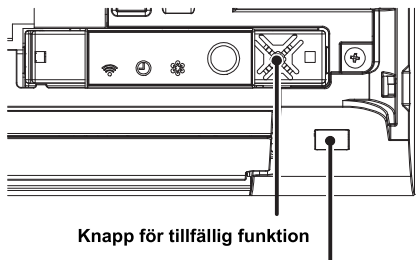
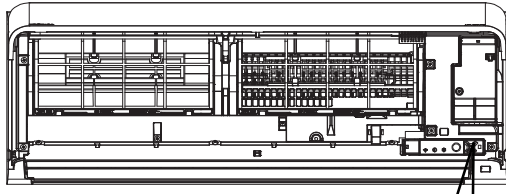

Knapp för tillfällig funktion

Fjärrkontrollens mottagare

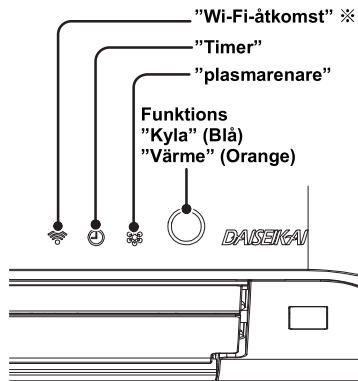
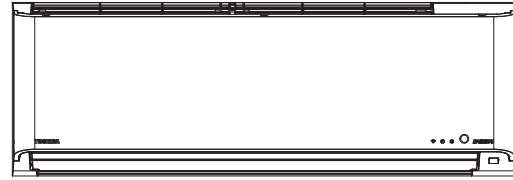

※ Kräver en trådlös-LAN-anslutningsadapter som är tillgänglig som tillbehör.

Utomhusenhet

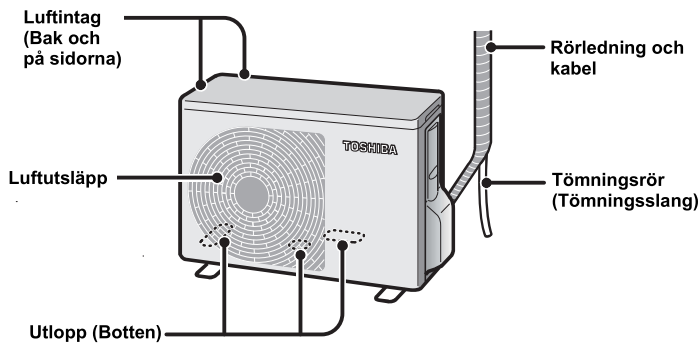

Tillbehör

Fjärrkontroll

Fjärrkontrollens hållare



Torr batterier (2 st.)
AAA alkaliska batterier

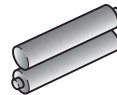

Fästskruvar för fjärrkontrollens hållare (2 st.)

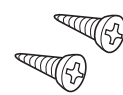

Hur du fäster fjärrkontrollens hållare.

Fäst fjärrkontrollens hållare till väggen eller till pelaren med fästskruvarna som medföljer till fjärrkontrollens hållare.

Fjärrkontrollens hållare

Fästskruvar för fjärrkontrollens hållare

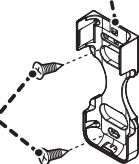

Hur du fäster till / lossar från fjärrkontrollens hållare.

Sätt i "Stift" på fjärrkontrollens hållare i hålet på den nedre fjärrkontrollen och ställ in den medan du trycker i pilens riktning. Lossa genom att utföra proceduren i omvänd ordning.

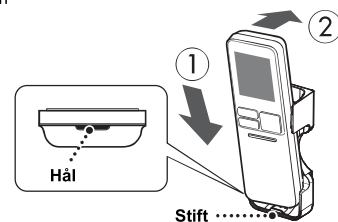

Delnamn (fortsatt)

Fjärrkontroll

Sändare

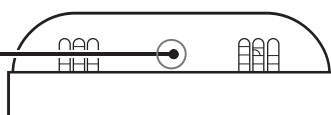

Minne och hämtning av användarinställningar

PRESET

Starta och stoppa funktionen



TEMP.

Justera temperaturen

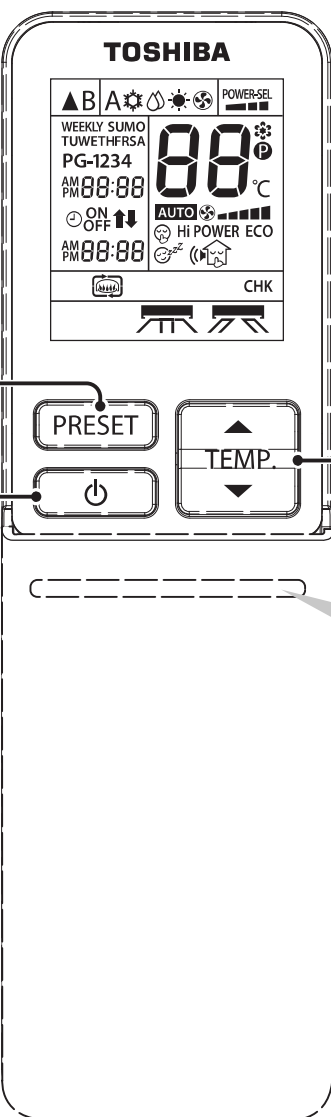

Typ av mottagningston

När inomhusenheten tar emot signalen från fjärrkontrollen ljuder mottagningstonen.

- Pi**Funktion, byte
- Pi**Stopp
- PiPi**Ljudsignal

När ljudsignalen **PiPi** ljuder, betyder det att funktionsinställningen går tillbaka till utgångspunkten.

(Exempel) Vid temperaturinställning.

↔ 22°C ↔ 23°C ↔ 24°C ↔ 25°C ↔ 26°C ↔
Pi Pi Pi Pi Pi

Utgångspunkter

| | | | |
|------------|------------|----------------------------|-------------|
| Temperatur | 24°C | Sväng | Avbryt |
| Luftvolym | Automatisk | Horisontell luftinriktning | Rak |
| Luftflöde | Avbryt | Vertikal luftinriktning | Lägre gräns |

Hur du öppnar fjärrkontrollens lucka

Dra den mot dig samtidigt som du trycker lätt på den övre delen av skyddet.





Fjärrkontroll med öppet skydd

Alla indikatorer visas för förklaring.

SV

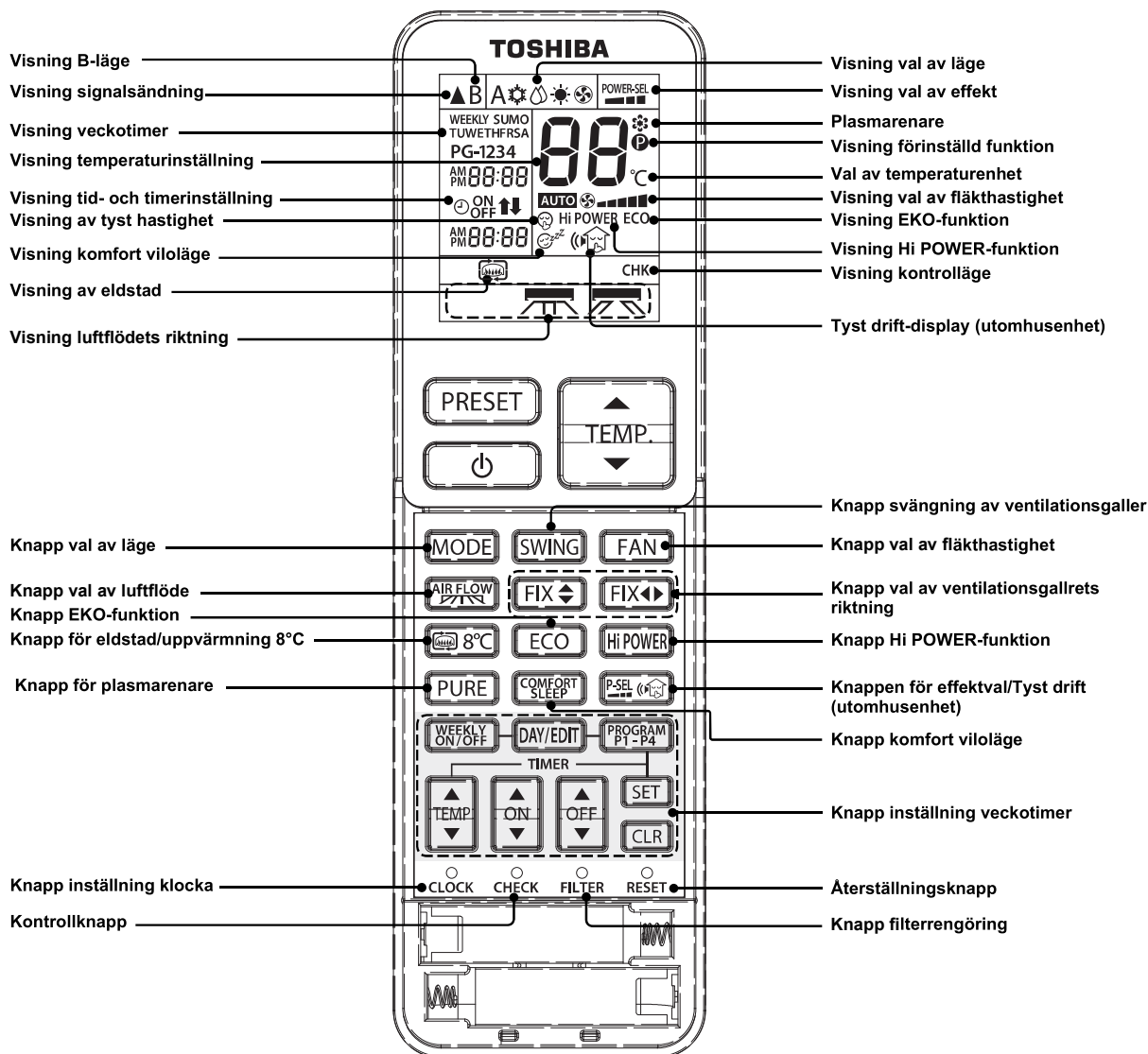

Anmärkningar

- Se till att inget vatten droppar eller spills.
- Placera inte där temperaturen stiger eller faller (t.ex. exponering för direkt solljus, nära en ugn, på TV:n, varmt golv eller nära ett fönster).
- När övriga elektriska apparater aktiveras av fjärrkontrollen, isolera apparaterna eller kontakta distributören.
- Om ett neonljus används nära inomhusenheten kan fjärrsignalen inte nå den infraröda mottagaren och påverka klimatapparatens start/stopp.
- För inte in en nål eller en stång i öppningen.

Förberedelse innan funktion och kontroll

Fjärrkontroll

Sätt i batteriet

- 1 Ta bort locket och sätt i de AAA alkaliska batterierna

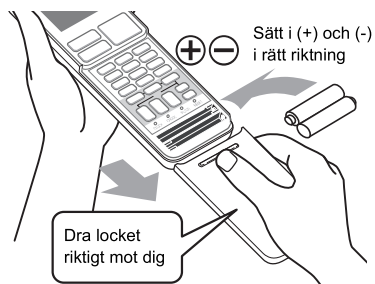

- 2 Tryck på knappen KLOCKA

- Ställ in tiden enligt "Ställa in klockan".



- 3 Sätt tillbaka locket

Ställa in klockan

- 1 Tryck på knappen KLOCKA



- 2 Ställ in "Dag"



- Dagen "SU" (söndag) blinkar och ändras till nästa dag när knappen trycks ner en gång.

- 3 Ställ in "Tid"

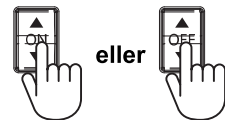

- Tiden ändras med 1 minut när den trycks ner en gång. Tiden ändras med 10 minuter när den trycks och hålls ner.

- 4 Bekräfta "Tid"

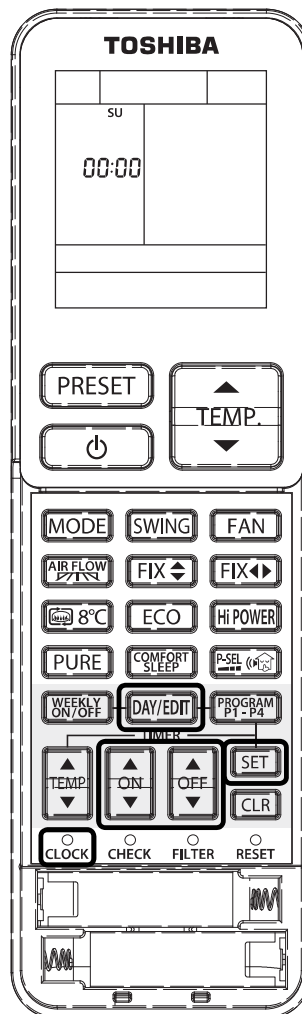

Anmärkingar

- Batteriernas livslängd är ungefär 1 år under normal användning.
- Batteriet ska bytas ut om inomhusenheten inte avger en ljudsignal eller om det inte går att välja önskad funktion.
- Vid byte av batterierna, byt de båda batterierna samtidigt med samma typ av AAA alkaliska batterier.
- Om den inte används under 1 månad eller mer ska batterierna tas bort för att undvika fel.

Inomhusenhet

SV

Sätt på strömförsörjningen

- Det tar 3 minuter att förbereda funktionen efter att strömmen satts på. Under den här perioden tänds funktionslampan. Kompressorn startar emellertid inte.

Kontrollera sändning och mottagning

Rikta fjärrkontrollen mot mottagaren på inomhusenheten.

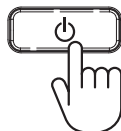

- En korrekt signal bekräftas med en mottagningston och funktionslampan tänds.
- När knappen  trycks ner ljuder mottagningstonen och funktionen avbryts.

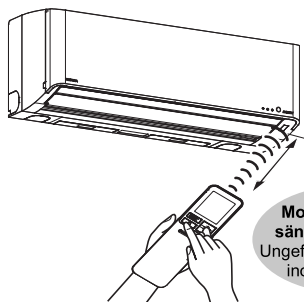

Mottagnings- och sändningsavstånd.
Ungefär 7 m rakt framför inomhusenheten.

- Kontrollera att signalen sänds och tas emot vid installationsplatsen om fjärrkontrollen fästs till fjärrkontrollens hållare.



Anmärkningar

- Använd fjärrkontrollen där inomhusenheten kan ta emot signalen. Den fungerar inte om signalen hindras av gardiner eller skjutdörrar.
- Avståndet för sändning och mottagning är kortare om ett klart ljus stör, som solljus, eftersom det påverkar sändningen och mottagningen på huvudenheten.
- Avståndet för sändning och mottagning är kortare om fjärrkontrollen används från en snedgående riktning till huvudenheten.

MAXDRIFT



För att automatiskt kontrollera rumstemperaturen och luftflödet för snabbare nedkylning eller uppvärmning (förutom i lägena AVFUKTNING och ENDAST FLÄKT)

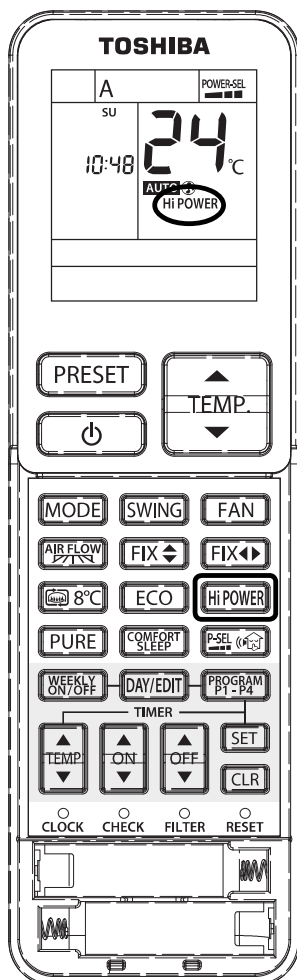

MAXDRIFT

- Hi POWER visas på fjärrkontrolldisplayen.

Automatisk funktion



Klimatapparaten väljer kyla eller värme.

SV

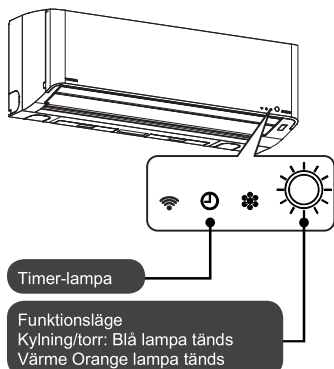

När **PiPi** ljuder, den meddelar att funktionsinställningarna går tillbaka till utgångspunkten. [Sida 9](#)

När du startar automatisk drift, väljer A

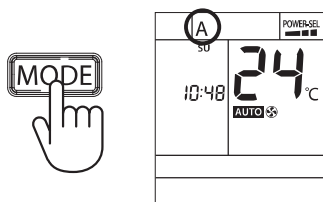

- Mängden luft kan ställas in till den du föredrar.

Vid stopp.

- Efter ett stopp startar den invändiga torkningen. (TIMER-lampa tänds)
- ※ När funktionsperioden är mindre än 10 minuter körs inte funktionen.

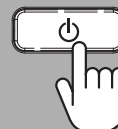

Tryck på TEMP. för att ändra temperaturen.

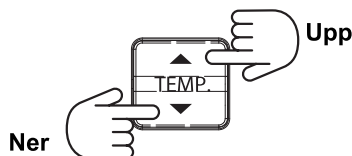

- Temperaturen ändras i steg om 1°C när knappen trycks ner. Den byts kontinuerligt när knappen hålls ner.
- Inställningsområdet är 17°C – 30°C.

PiPi ljuder när 24°C nås.

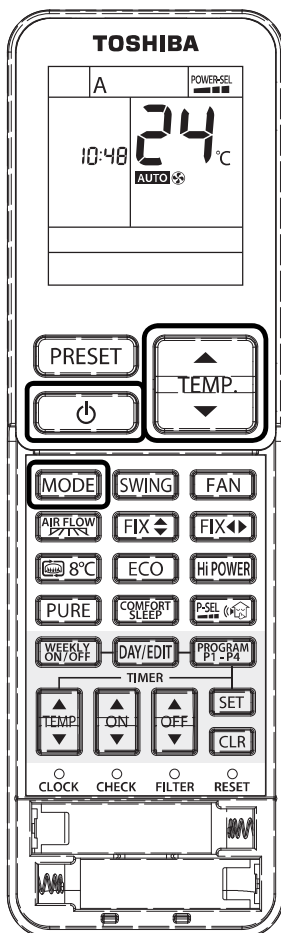

Kyla, Värme, Torkning och Endast fläkt



Kyla och värme

Temperaturen och luftvolymen för kyla och värme kan ställas in efter din önskan.

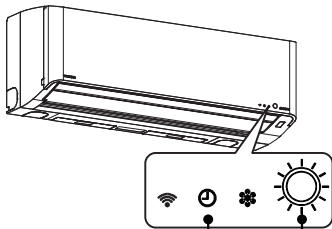

Timer-lampa

Funktionsläge
Kylning/torr: Blå lampa tänds
Värme Orange lampa tänds

När **PiPi** ljuder,

den meddelar att funktionsinställningarna går tillbaka till utgångspunkten.

← Sida 9

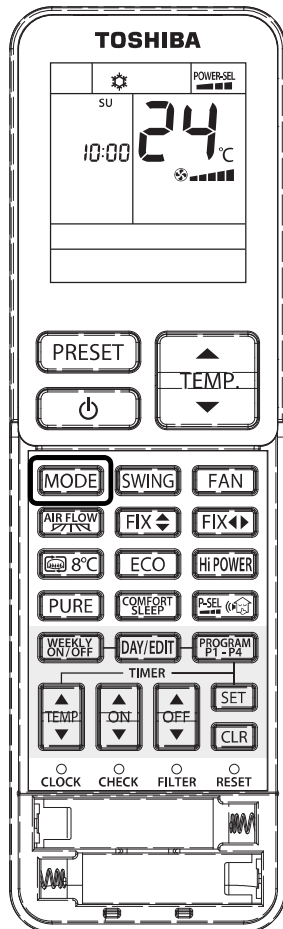

| | | |
|--------------------------|--|--|
| Kylfunktion | | |
| Torkningsfunktion | | |
| Värmefunktion | | |
| Endast fläkt | | |

Avfrostning under uppvärmningen

Detta är inte ett funktionsfel

Frost kan täcka värmeväxlaren på utomhusenheten under uppvärmningen. För att förhindra en försämrad prestanda fungerar avfrostningen automatiskt. Varm luft från inomhusenheten kan nu upphöra eller vatten/ånga kan komma ut från utomhusenheten. De här funktionerna är dock inte funktionsfel. Avfrostningen kan starta omedelbart efter att funktionen avslutats.

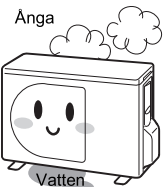



Torkningsfunktion

För en avfuktning, kontrolleras en måttlig kylningsprestanda automatiskt.

SV

Tryck på TEMP. för att ändra temperaturen.

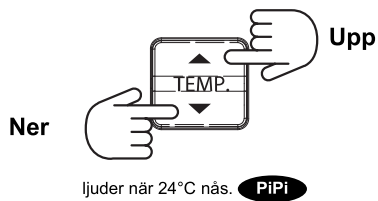

- Temperaturen ändras i steg om 1°C när knappen trycks ner. Den byts kontinuerligt när knappen hålls ner.
- Inställningsområdet är 17°C – 30°C.

Vid stopp.

- Invändig torkning startar efter att funktionen stannar upp. (TIMER-lampa tänds)
- ※ Invändig torkning fungerar inte om funktionstiden är 10 minuter eller mindre.

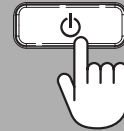

Anmärkningar

- Kylmedlets flöde kan skapa buller, men detta är inte en skada.
- När ytttemperaturen är låg, kan rumstemperaturen sjunka är den valda temperaturen.
- I torkningsläge är luftvolymen endast inställd på Auto.

Plasmarenare

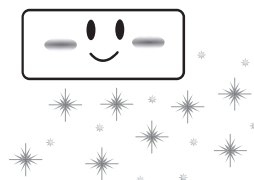

Effektiviteten för att fånga föroreningar som frisläppts i luften accelereras av plasmajoniserarens laddning. De fångas in i klimatapparaten som tas bort och töms med det dränerade vattnet. På detta sätt hålls luften som töms av klimatapparaten ren.

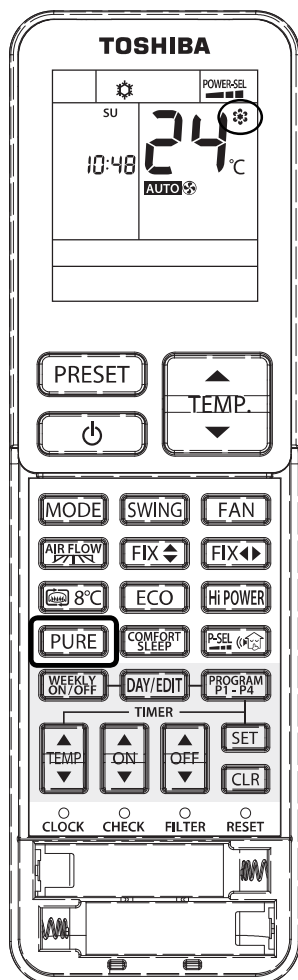
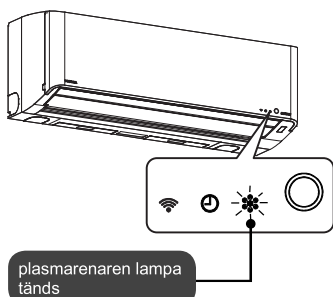

För att rena luften, plasmarenare

Vid stopp.

- Efter ett stopp startar en automatisk rengöring. (TIMER-lampa tänds).
- ※ Vid en funktion på 10 minuter eller mindre sätts inte rengöringen igång.

eller

Vid användning tillsammans med klimatapparaten

Luftvolymen och den inställda riktningen på klimatapparaten har prioritet.

| | Funktion | Tryck på knappen |
|----------|--|-------------------------------------|
| Funktion | Kör plasmarenaren medan luftkonditioneringen är igång. | Tryck på knappen PURE . |
| | Kör luftkonditioneringen med plasmarenaren är igång. | Tryck på MODE för att välja. |
| Stopp | Stoppa både plasmarenare och luftkonditioneringen. | Tryck på knappen ⏻ . |
| | Stoppa endast plasmarenaren. | Tryck på knappen PURE . |

Anmärkningar

- Plasmarenaren tar inte bort skadliga ämnen från cigarettök (kolmonoxid etc.). Öppna ett fönster då och då för ventilation.

Luftvolym, Luftriktning och Svängande ventilationsgaller

När **PIPI** ljuder, meddelar det att funktionsinställningarna går tillbaka till standardinställningen. [← Sida 9](#)

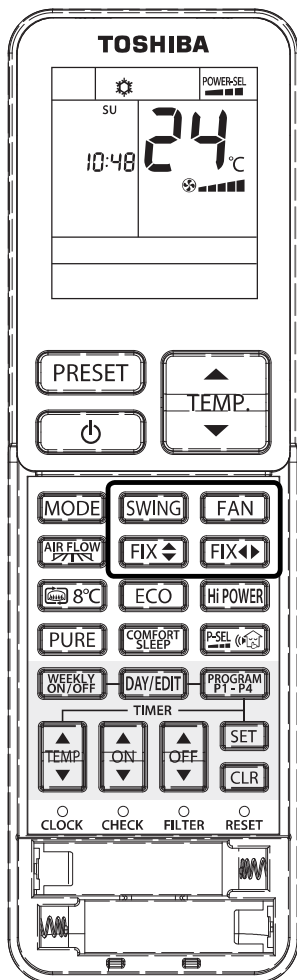

Rörelse på vertikala ventilationsgaller för luftinriktning

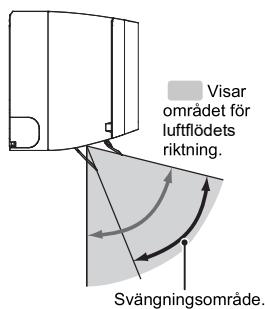

Kylfunktion (standardinställning)

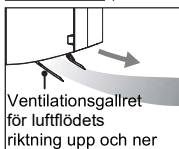

Värmefunktion (standardinställning)

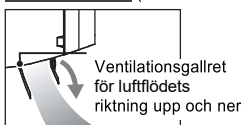

Byte av luftvolymen, tryck på **FLÄKT**

• Varje gång...

När den trycks ner under Auto, Kylning, Endast fläkt och RENSA.

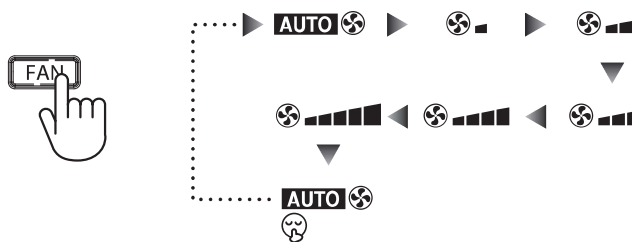

- När luftvolymen är inställd på "Tyst" (🔇), går luftvolymen över till "Automatisk".

Byte av luftriktningen, tryck på **FAST**

När luften ändras till vertikal riktning, släpp vänster sida i önskat läge.

(**PIPI** på den nedre gränsen).

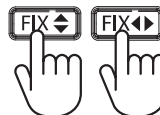

När luften ändras till horisontell riktning, släpp höger sida i önskat läge.

(**PIPI** ljuder i mittenpositionen).

Inställning för luftflöde [Sida 19](#)

- Komfortluftens riktning kan väljas som ett brett luftflöde och punktvis luftflöde.

- Varje gång som den trycks ner, ändras det vertikala och horisontella ventilationsgallrets läge ett steg.
- Flytta inte luftriktningens ventilationsgaller för hand, justera alltid med hjälp av fjärrkontrollen.

Svänga ventilationsgallren, tryck på **Sväng**

• Varje gång...

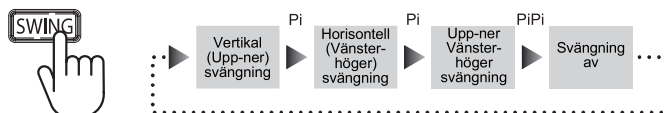

Svängriktningen växlar.

- Vid ett byte av det mitterre vertikala ventilationsgallret, tryck på knappen **FIX** och för att ändra det mitterre vertikala ventilationsgallret, tryck igen på knappen **FIX**. För att kontrollera luftriktningen, släpp svängfunktionerna.

SV

Komfort luftflöde



Brett luftflöde: Luften blåser runt hela rummet.
Fast luftflöde: Luftflödet koncentreras på en punkt.

Brett luftflöde



Punktvis luftflöde

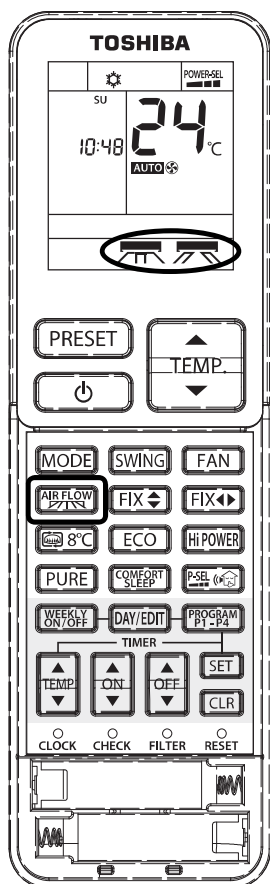
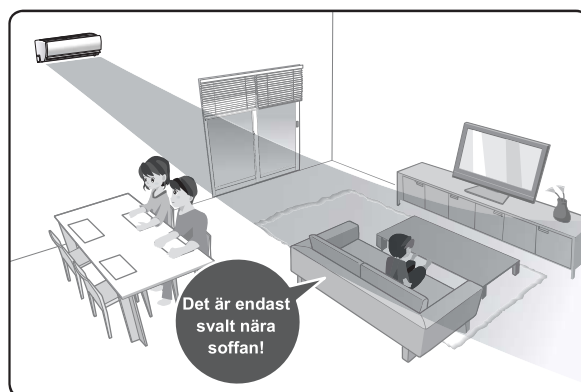

Komfort luftflöde kan väljas från LUFTFLÖDE

Under funktionen (Auto, Kyla, Värme, Torkning och de här lägena med RENA), välj



• Varje gång...

Luftflödets riktning ändras när den trycks ner.

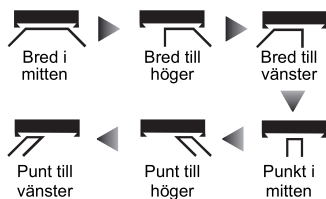

Avbryt luftflöde

- Vid varje nedtryck hörs "Pi" från inomhusenheten som en mottagningston förutom med "PiPi" när LUFTFLÖDET avbryts.

För att ändra lätt på luftriktningen

- Justera "luftflödets riktning" med knappen **FIX** **↔** **FIX** **↔**. För att kontrollera luftriktningen, släpp svängfunktionen. **← Sida 18**
- När knappen **FIX** **↔** **FIX** **↔** eller **SWING** trycks ner och när brett luftflöde eller fast luftflöde valts, släpps luftflödets riktning.

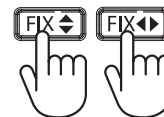

Anmärkningar

- Horisontella och vertikala ventilationsgaller för luftflödesriktningen ändras beroende på om brett luftflöde eller fast luftflöde valts.
- Om funktionen stoppas under komfort luftflöde gäller samma villkor för nästa funktion som väljs.
- **AIR FLOW** fungerar inte om endast funktionen plasmarennare är på.
- Horisontella ventilationsgaller kan justeras inom ett område på ungefär 30 grader när ett brett luftflöde eller fast luftflöde väljs.

Timerfunktion

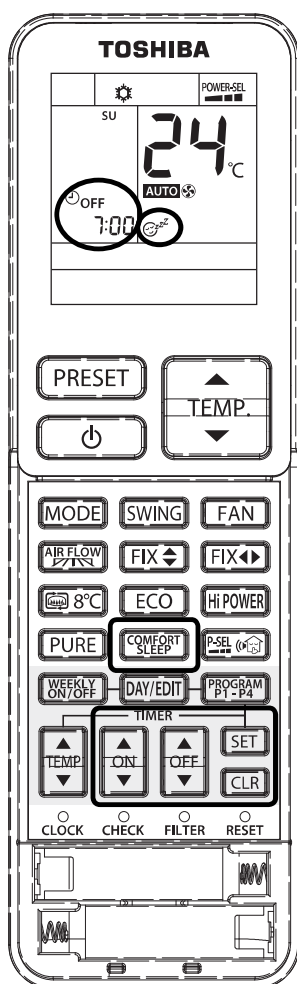
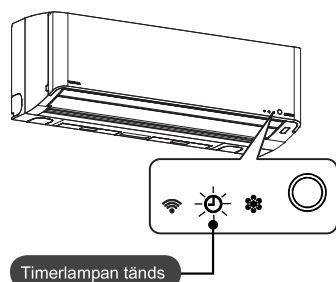

Komfort viloläge

Funktionen stannar upp automatiskt på förinställd tid. När 1, 3, 5 och 9 timmar väljs går det över till ett komfort viloläge. Den inställda temperaturen justeras automatiskt. Temperaturen ökas eller sänks med högst 2 Celsiusgrader.

SV

Timer av under komfort viloläge

• Varje gång som den trycks ner (inom 3 sekunder)...

※ Displayexemplet är när 10:00 är valt.



- Tiden för stopp av funktionen visas på fjärrkontrollen.
- Efter att funktionen avslutats görs ingen torkning av insidan.
- Komfortvilodrift kan inte ställas in när funktionerna för plasmarenaren arbetar fristående.

För att avbryta

※ Timerinställningen inaktiveras med funktionen fortsätter.

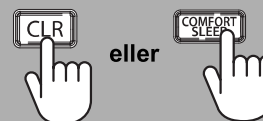

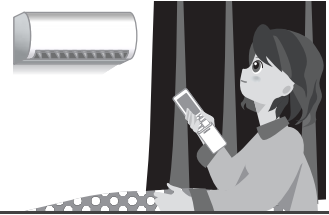

Timer på, Timer av

Start och stopp av funktionen är tidsinställd. Efter att aktuell tid ställts in, använd fjärrkontrollen. [Sida 11](#)

1

För timer på



För timer av





- Ändringar med 10 minuter vid ett tryck och 1 timma när knappen hålls ner.
 - Den valda tiden visas
- Gå till ② om samma tid som en tidigare inställning kan användas.

2

Välj



- När timern är av görs ingen invändig torkning.
- Timer av kan väljas med tidigare funktionsinställning, även när apparaten är avstängd. Funktionen startas när den väljs.
- För att ändra den valda tiden, tryck på  eller  för att ändra inställningen.

För att avbryta

※ Timerinställningen inaktiveras men funktionen fortsätter



Exempel på inställningen (Val av timer På/Av)

För att starta 06.00 och stoppa 10.00

1

Välj en start av funktionen kl. 06.00.



Vald tid och aktuellt funktionsläge blinkar alternativt i symboldelen på displayen.

2

Ställ in stopptiden till 10.00.



Vald tid och aktuellt funktionsläge blinkar alternativt i symboldelen på displayen.

3



Veckotimerfunktion

4 program för varje dag i veckan kan ställas in i VECKOTIMERN.

Följande objekt kan ställas in i VECKOTIMERN.

- a. Funktionstid (Timer på för start och Timer av för stopp)
- b. Funktionsläge (KYLA, TORKNING, VÄRME, ENDAST FLÄKT)
- c. Temperaturinställning.
- d. Inställning av fläkthastighet.
- e. Specialfunktion (8°C, EKO, Hi POWER)

SV

Användning av VECKOTIMER i dessa fall

1

Vardagsrum

MÅN-FRE

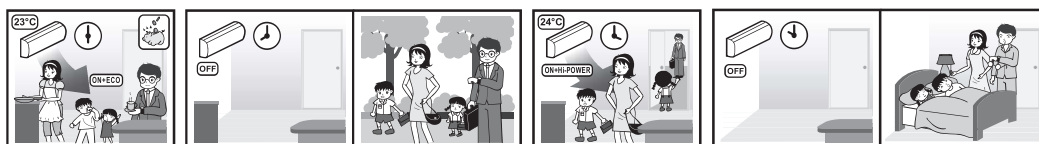

SÖN och LÖR

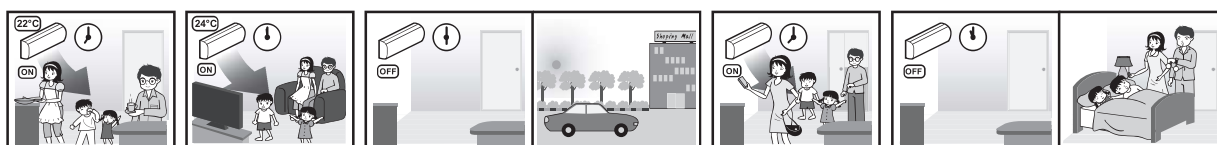

2

Vardagsrum med hög kylning (Kontinuerlig klimatapparat)

MÅN-FRE

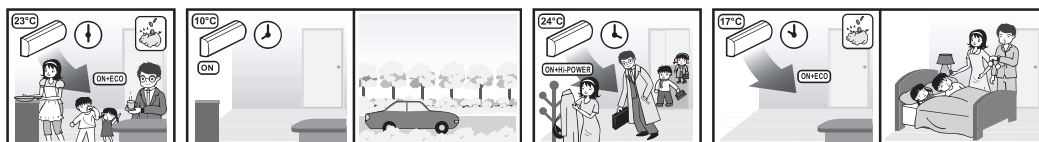

SÖN och LÖR



3

Sovrum

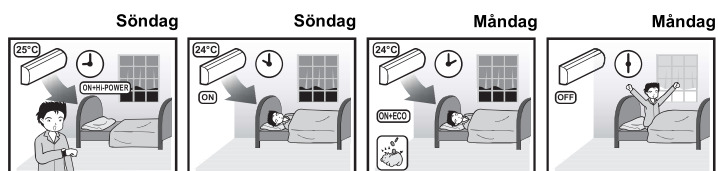

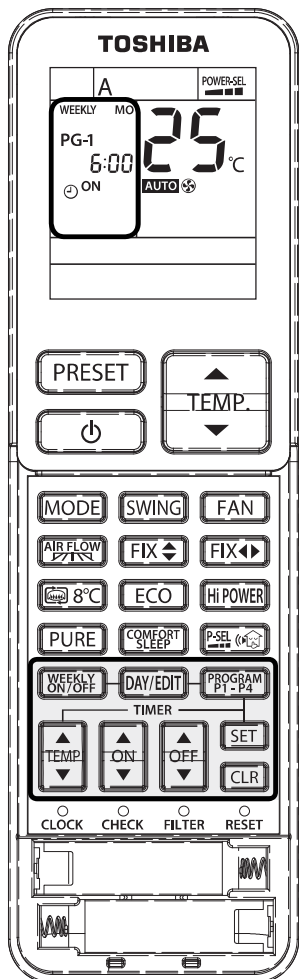

Hur du ställer in VECKOTIMER

- 1** Tryck på **DAY/EDIT** för att ställa in VECKOTIMERN.

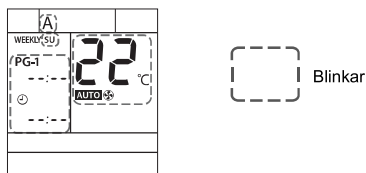

- 2** Tryck på **DAY/EDIT** för att välja önskad dag i sekvens.

Sekvensens dagsymbol visas på LCD:n.

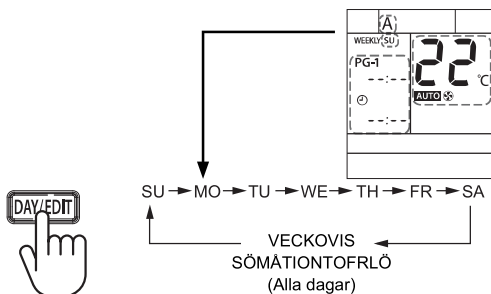

- 3** Tryck på **PROGRAM P1-P4** för att välja programnumret

- Program 1 är klart för inställning och när **DAY/EDIT** trycks ner visas PG-1 på LCD:n.
- Tryck på **PROGRAM P1-P4** för att ändra programnummer som finns i sekvensprogrammet

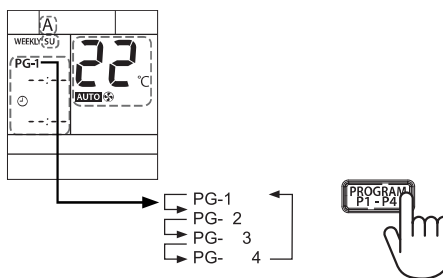

- 4** Tryck på **ON** eller **OFF** för att välja önskad tid.

- Tiden kan ställas in mellan 0.00 och 23.50 i 10 minuters intervall.
- Tryck och håll ner knappen för att ändra inställningstiden för 1 tim.
- Endast Timer av eller Timer på kan ställas in på varje program.

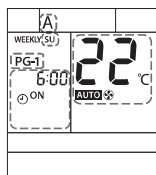

Visning Timer på

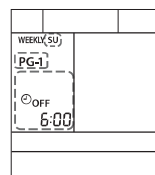

Visning Timer av*

*Timer av används för att STOPPA klimatapparaten endast när displayen inte visar funktionsläget, temperatur, fläkthastighet och övrigt.

5 Tryck på **MODE** för att välja önskad funktion.



6 Tryck på **TEMP** eller **TEMP** för att välja önskad temperatur.

- Temperaturen kan ställas in mellan 17°C och 30°C.

7 Tryck på **FAN** för att välja önskad fläkthastighet.

8 Lägg till en funktion om det krävs.

- Tryck på **8°C** för att använda funktionen 8°C. (Anmärkningar: Eldstad kan inte väljas och ställas in i veckofunktion)
- Tryck på **ECO** för att använda EKO-funktionen.
- Tryck på **Hi POWER** för att använda Hi POWER-funktionen.
- Tryck på **PSEL** för att använda tyst drift.

9 Lägg till eller redigera programmet

Programmet kan ställas in för alla dagar som krävs tills du trycker på **SET** för att bekräfta inställningen på processen **10**

Om ett program måste läggas till eller redigeras, upprepa processen **2** - **8** innan du bekräftar.

10 Efter att inställningen avslutats, tryck på **SET** för att bekräfta inställningen*

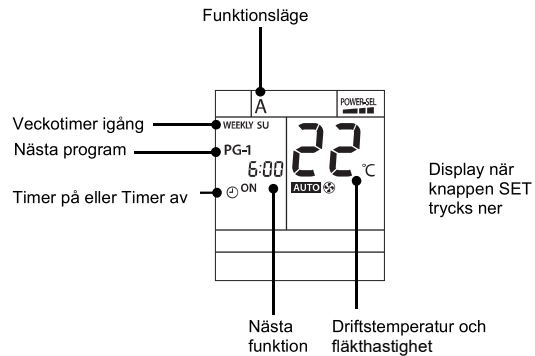

*Peka fjärrkontrollen mot mottagen på klimatapparaten och tryck sedan på knappen SET tills du hör ljudsignalen "PIPI" som betyder att inställningen slutförts. Medan klimatapparaten tar emot en signal kan ett antal ljudsignaler "Pi" höras som motsvarar antalet dagar som ställs in. Om **TIMER**-lampan blinkar betyder det att inställningen inte slutförts. Tryck två gånger på **ON/OFF**.

Anmärkningar

1. Placera fjärrkontrollen där signalen kan nås av inomhusenheten för att ställa in exakt tid mellan fjärrkontrollen och klimatapparaten.
2. Timer av/på kan ställas in under funktionen VECKOTIMER. Klimatapparaten fungerar först enligt den normala timern och därefter, när den normala timern avslutats, enligt VECKOTIMERN.
3. I funktionen VECKOTIMER, kan alla lägen som LÄGE, TEMP, FLÄKT, Hi POWER, EKO osv. justeras men när klockan når programinställningen går funktionen tillbaka till samma inställning som programmet.
4. Under fjärrkontrollens signalsändning, undvik störningar med objekt som kan blockera transmissionen från fjärrkontrollen till klimatapparaten.

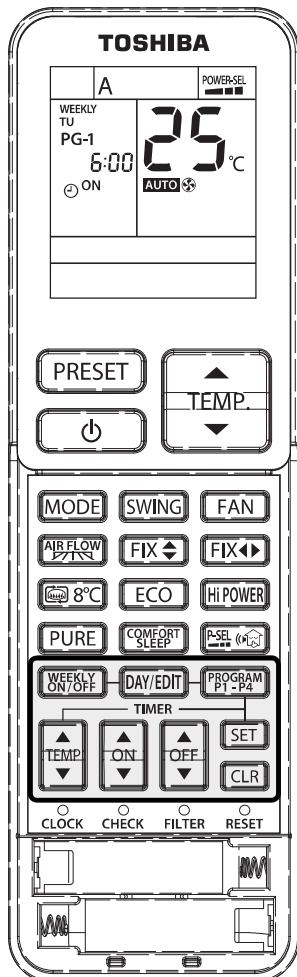

Redigera program för Veckotimer

För att redigera programmet efter bekräftelsen av veckotimerns inställning på **Sida 24** följ processen ① - ③.

- ① Tryck på **DAY/EDIT**.
 - Dagen i veckan och programnumret för den aktuella dagen visas.

- ② Tryck på **DAY/EDIT** för att välja dagen i veckan och tryck på **PROGRAM P1-P4** för att välja programnumret som ska bekräftas.
 - Förinställning av funktionen.

- ③ Tryck på **SET** för att lämna bekräftelse.

För att inaktivera funktionen VECKOTIMER

Tryck på **WEEKLY ON/OFF** medan "VECKOVIS" visas på LCD:n.

- "VECKOVIS" försvinner från LCD:n men programmet förblir i fjärrkontrollen.
- TIMER-lampan släcks.
- För att aktivera om VECKOTIMER-funktionen igen, tryck på **WEEKLY ON/OFF**. LCD:n visar nästa program. Det omaktiverade programmet följer klockans tid.

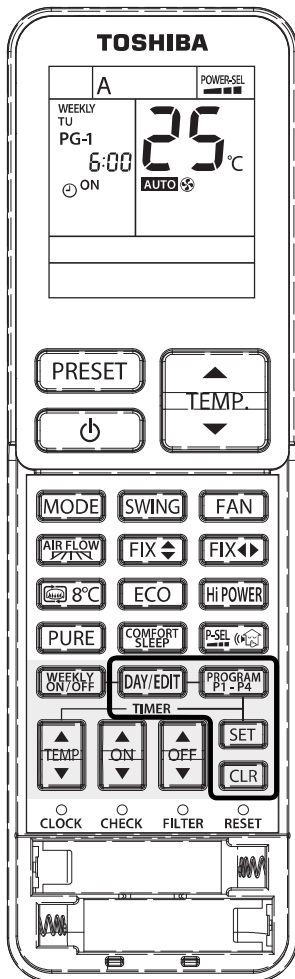

För att ta bort program

SV

Det individuella programmet

- 1 Tryck på **DAY/EDIT**.
 - Dagen i veckan och programnumret visas.
 - Välj dagen för att ta bort programmet.
- 2 Tryck på **PROGRAM P1-P4** för att välja programnumret som ska tas bort.
- 3 Tryck på **CLR**.
 - Timer av eller Timer på raderas och LCD:n blinkar.
- 4 Tryck på **SET** för att ta bort programmet.
 - Tryck på **SET** medan LCD:n blinkar när programmet tas bort.

Alla program

- 1 Tryck på **DAY/EDIT**.
 - Dagen i veckan och programnumret visas.
- 2 Tryck på **CLR** och håll ner 3 sekunder.
 - Alla program kommer att tas bort och LCD:n visar aktuell funktion.

Anmärkningar

Se till att fjärrkontrollens mottagare på klimatapparaten tar emot signalen från fjärrkontrollen.

Exempel på användning av veckotimer

Vardagsrum (Exempel#1)

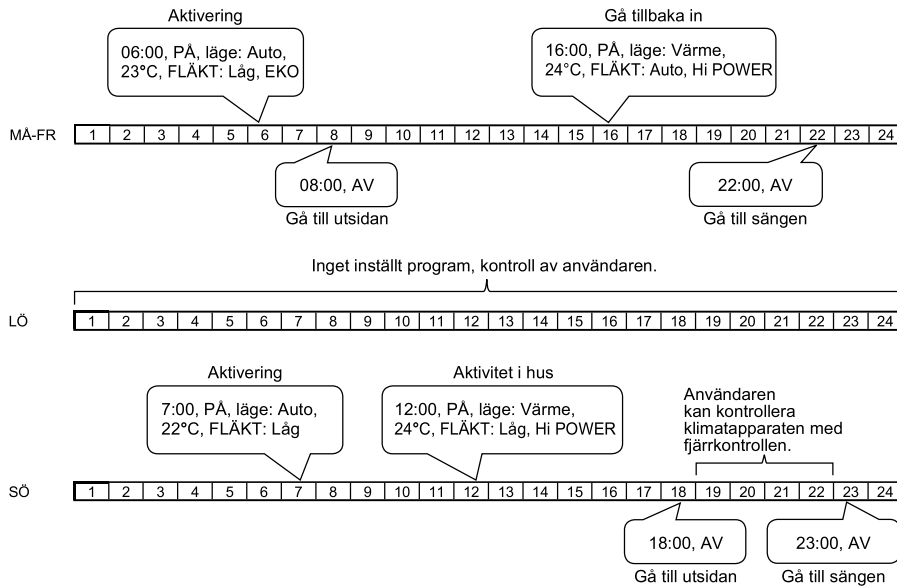

Tabell över funktion i vardagsrum.

| | Inställning | SÖ | MÅ | TI | ON | TO | FR | LÖ |
|------|----------------------|----------|----------|----------|----------|----------|----------|----|
| PG-1 | Timer | PÅ | PÅ | PÅ | PÅ | PÅ | PÅ | - |
| | Klocka | 7:00 | 06:00 | 06:00 | 06:00 | 06:00 | 06:00 | - |
| | Läge | Auto | Auto | Auto | Auto | Auto | Auto | - |
| | Temperatur | 22°C | 23°C | 23°C | 23°C | 23°C | 23°C | - |
| | Fläkt | Låg | Låg | Låg | Låg | Låg | Låg | - |
| | Lägg till i funktion | - | EKO | EKO | EKO | EKO | EKO | - |
| PG-2 | Timer | PÅ | AV | AV | AV | AV | AV | - |
| | Klocka | 12:00 | 08:00 | 08:00 | 08:00 | 08:00 | 08:00 | - |
| | Läge | Värme | - | - | - | - | - | - |
| | Temperatur | 24°C | - | - | - | - | - | - |
| | Fläkt | Låg | - | - | - | - | - | - |
| | Lägg till i funktion | Hi POWER | - | - | - | - | - | - |
| PG-3 | Timer | AV | PÅ | PÅ | PÅ | PÅ | PÅ | - |
| | Klocka | 18:00 | 16:00 | 16:00 | 16:00 | 16:00 | 16:00 | - |
| | Läge | - | Värme | Värme | Värme | Värme | Värme | - |
| | Temperatur | - | 24°C | 24°C | 24°C | 24°C | 24°C | - |
| | Fläkt | - | Auto | Auto | Auto | Auto | Auto | - |
| | Lägg till i funktion | - | Hi POWER | Hi POWER | Hi POWER | Hi POWER | Hi POWER | - |
| PG-4 | Timer | AV | AV | AV | AV | AV | AV | - |
| | Klocka | 23:00 | 22:00 | 22:00 | 22:00 | 22:00 | 22:00 | - |
| | Läge | - | - | - | - | - | - | - |
| | Temperatur | - | - | - | - | - | - | - |
| | Fläkt | - | - | - | - | - | - | - |
| | Lägg till i funktion | - | - | - | - | - | - | - |

Vardagsrum

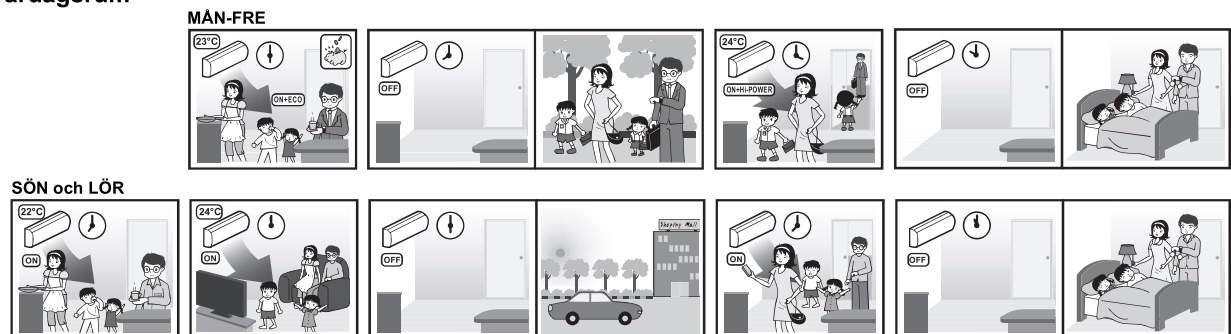

Exempel på användning av veckotimer (fortsatt)

Vardagsrum med kraftig kylning (Exempel#2) (Kontinuerlig klimatapparat)

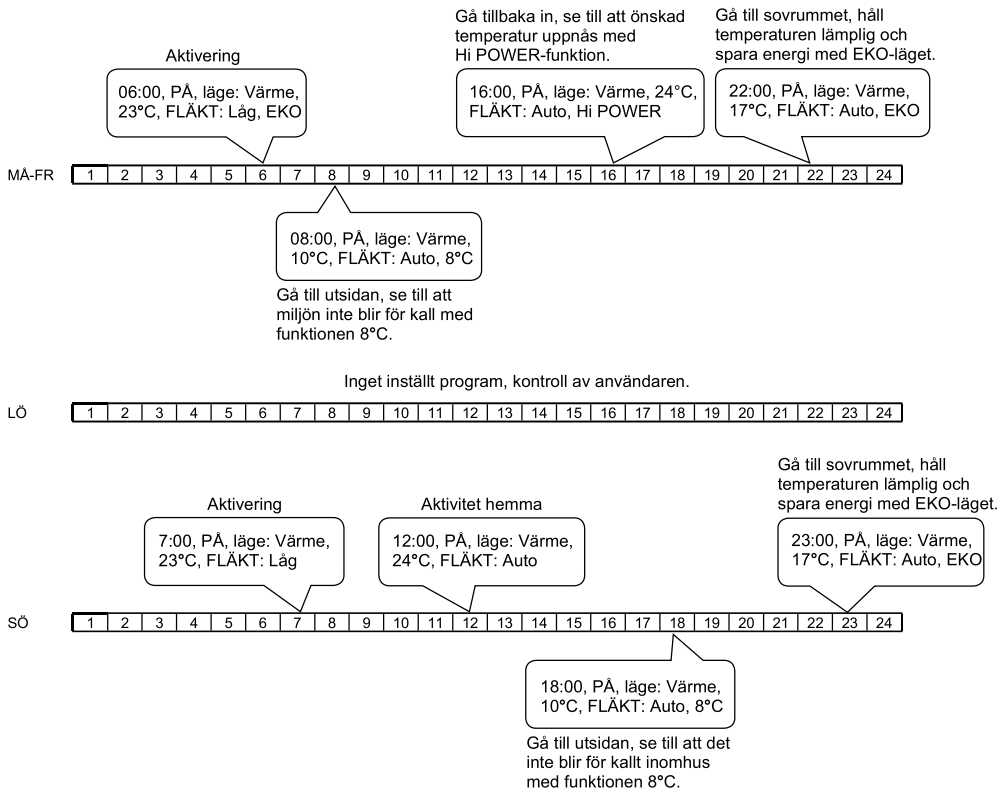

Tabell över funktion i vardagsrum med kraftig kylning (ständig luftkonditionering).

| | Inställning | SÖ | MA | TI | ON | TO | FR | LÖ |
|----------------------|-------------|----------|----------|----------|----------|----------|----------|----|
| PG-1 | Timer | PÅ | PÅ | PÅ | PÅ | PÅ | PÅ | - |
| | Klocka | 7:00 | 06:00 | 06:00 | 06:00 | 06:00 | 06:00 | - |
| | Läge | Värme | Värme | Värme | Värme | Värme | Värme | - |
| | Temperatur | 23°C | 23°C | 23°C | 23°C | 23°C | 23°C | - |
| | Fläkt | Låg | Låg | Låg | Låg | Låg | Låg | - |
| Lägg till i funktion | - | EKO | EKO | EKO | EKO | EKO | EKO | - |
| PG-2 | Timer | PÅ | PÅ | PÅ | PÅ | PÅ | PÅ | - |
| | Klocka | 12:00 | 08:00 | 08:00 | 08:00 | 08:00 | 08:00 | - |
| | Läge | Värme | Värme | Värme | Värme | Värme | Värme | - |
| | Temperatur | 24°C | 10°C | 10°C | 10°C | 10°C | 10°C | - |
| | Fläkt | Auto | Auto | Auto | Auto | Auto | Auto | - |
| Lägg till i funktion | - | 8°C | 8°C | 8°C | 8°C | 8°C | 8°C | - |
| PG-3 | Timer | PÅ | PÅ | PÅ | PÅ | PÅ | PÅ | - |
| | Klocka | 18:00 | 16:00 | 16:00 | 16:00 | 16:00 | 16:00 | - |
| | Läge | Värme | Värme | Värme | Värme | Värme | Värme | - |
| | Temperatur | 10°C | 24°C | 24°C | 24°C | 24°C | 24°C | - |
| | Fläkt | Auto | Auto | Auto | Auto | Auto | Auto | - |
| Lägg till i funktion | 8°C | Hi POWER | Hi POWER | Hi POWER | Hi POWER | Hi POWER | Hi POWER | - |
| PG-4 | Timer | PÅ | PÅ | PÅ | PÅ | PÅ | PÅ | - |
| | Klocka | 23:00 | 22:00 | 22:00 | 22:00 | 22:00 | 22:00 | - |
| | Läge | Värme | Värme | Värme | Värme | Värme | Värme | - |
| | Temperatur | 17°C | 17°C | 17°C | 17°C | 17°C | 17°C | - |
| | Fläkt | Auto | Auto | Auto | Auto | Auto | Auto | - |
| Lägg till i funktion | EKO | EKO | EKO | EKO | EKO | EKO | EKO | - |

*Anmärkning: För LÖRDAG utan inställt program kommer funktionen att följa senaste programmet (FREDAG, PG-4 = Värmeläge, 17°C, Fläkt = Auto, EKO) på den dagen kan användaren välja funktionen för klimatapparat med fjärrkontrollen.

Exempel på användning av veckotimer (fortsatt)

Vardagsrum med kraftig kylning (Kontinuerlig klimatapparat)

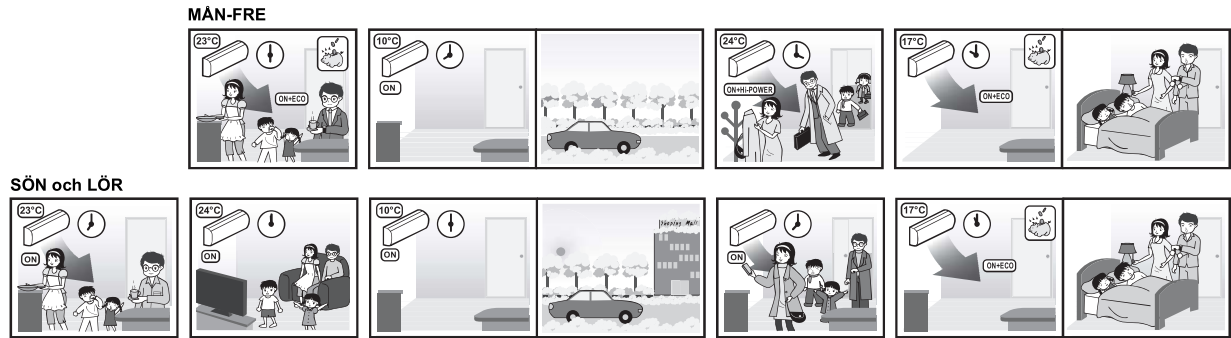

Sovrum (Exempel#3)

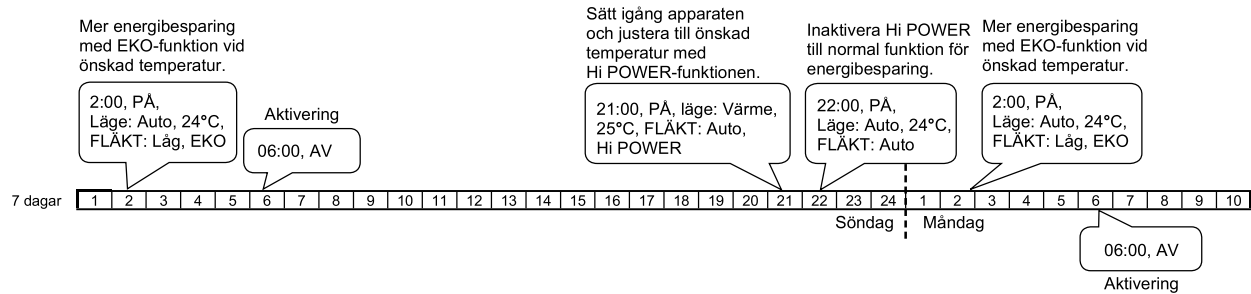

Tabell för funktion i sovrum.

| | Inställning | SÖ | MÅ | TI | ON | TO | FR | LÖ |
|----------------------|-------------|----------|----------|----------|----------|----------|----------|-------|
| PG-1 | Timer | PÅ | PÅ | PÅ | PÅ | PÅ | PÅ | PÅ |
| | Klocka | 02:00 | 02:00 | 02:00 | 02:00 | 02:00 | 02:00 | 02:00 |
| | Läge | Auto | Auto | Auto | Auto | Auto | Auto | Auto |
| | Temperatur | 24°C | 24°C | 24°C | 24°C | 24°C | 24°C | 24°C |
| | Fläkt | Låg | Låg | Låg | Låg | Låg | Låg | Låg |
| Lägg till i funktion | EKO | EKO | EKO | EKO | EKO | EKO | EKO | EKO |
| PG-2 | Timer | AV | AV | AV | AV | AV | AV | AV |
| | Klocka | 06:00 | 06:00 | 06:00 | 06:00 | 06:00 | 06:00 | 06:00 |
| | Läge | - | - | - | - | - | - | - |
| | Temperatur | - | - | - | - | - | - | - |
| | Fläkt | - | - | - | - | - | - | - |
| Lägg till i funktion | - | - | - | - | - | - | - | |
| PG-3 | Timer | PÅ | PÅ | PÅ | PÅ | PÅ | PÅ | PÅ |
| | Klocka | 21:00 | 21:00 | 21:00 | 21:00 | 21:00 | 21:00 | 21:00 |
| | Läge | Värme | Värme | Värme | Värme | Värme | Värme | Värme |
| | Temperatur | 25°C | 25°C | 25°C | 25°C | 25°C | 25°C | 25°C |
| | Fläkt | Auto | Auto | Auto | Auto | Auto | Auto | Auto |
| Lägg till i funktion | Hi POWER | Hi POWER | Hi POWER | Hi POWER | Hi POWER | Hi POWER | Hi POWER | |
| PG-4 | Timer | PÅ | PÅ | PÅ | PÅ | PÅ | PÅ | PÅ |
| | Klocka | 22:00 | 22:00 | 22:00 | 22:00 | 22:00 | 22:00 | 22:00 |
| | Läge | Auto | Auto | Auto | Auto | Auto | Auto | Auto |
| | Temperatur | 24°C | 24°C | 24°C | 24°C | 24°C | 24°C | 24°C |
| | Fläkt | Auto | Auto | Auto | Auto | Auto | Auto | Auto |
| Lägg till i funktion | - | - | - | - | - | - | - | |

Sovrum

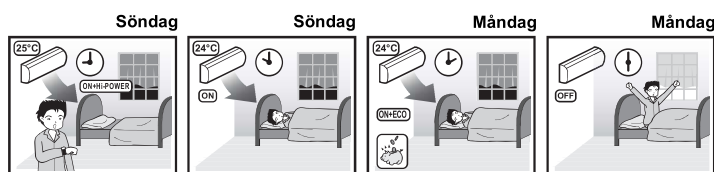

Ställ in önskad funktion



Ställ in önskad funktion för framtida bruk.
Inställningen kommer att sparas och kan användas för framtida krav.

SV

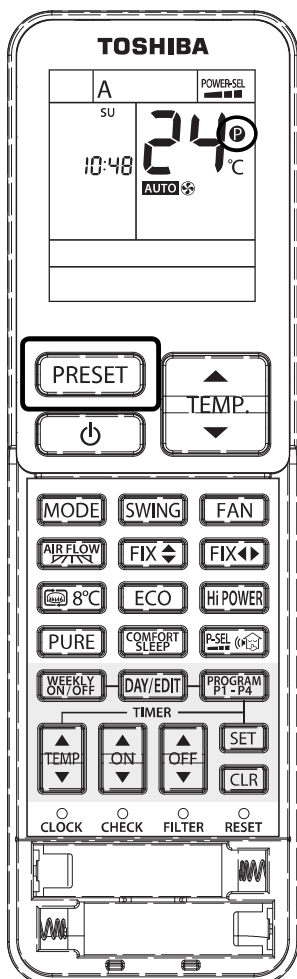

FÖRINSTÄLLD FUNKTION

- 1 Välj din önskade funktion.
- 2 Tryck och håll ner **PRESET** under 3 sekunder för att spara inställningen.
P-märket visas.
- 3 Tryck på **PRESET** för att använda den förinställda funktionen.

Funktionerna nedan kan inte ställas in:

- ※ Eldstad/8°C uppvärmning
- ※ Veckotimer
- ※ Svängning ventilationsgaller

Energibesparing



Medan automatisk, kyl- eller värmefunktion är aktiverad, ger den här funktionen en automatisk kontroll för att ställa in rumstemperaturen.

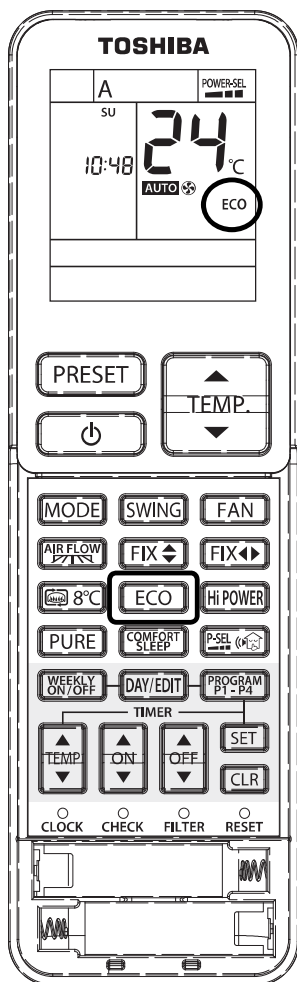

EKO-FUNKTION



- EKO visas på fjärrkontrollen.
- Den inställda temperaturen justeras automatiskt. Temperaturen ökas med högst 2 Celsiusgrader.

Max.gräns: Elektrisk strömförbrukning och tyst drift (utomhusenhet)

SV

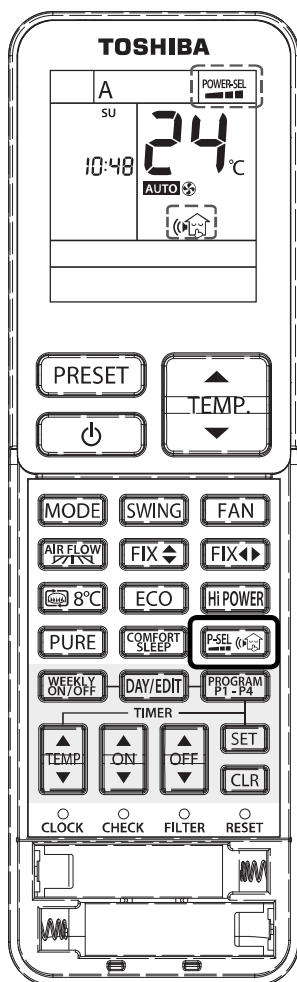

Effekt-val (P-SEL)

Den här funktionen används när krets brytaren delas med andra elektriska apparater. Den begränsar den maximala strömmen och effektförbrukningen till 100%, 75% eller 50% kan göras med EFFEKTVAL. Ju lägre procentdelen desto högre besparing vilket ökar kompressorns livslängd.

Anmärkingar

- När nivån väljs blinkar POWER-SELECTION (EFFEKTVAL) på fjärrkontrollens LCD under 3 sekunder.
Vid 75% och 50% blinkar även "75" eller "50" under 2 sekunder.
- På grund av att funktionen EFFEKTVAL begränsar den maximala strömmen kan en olämplig kyl- eller värmekapacitet inträffa.

Tyst drift ((T))

Genom att köra utomhusenheten i tyst läge kan både du och dina grannar sova gott om natten. Med den här funktionen optimeras värmekapaciteten till att leverera en sådan tyst upplevelse. Den tysta driften kan väljas i två lägen (Tyst 1 och Tyst 2).

Det finns tre inställningsparametrar: Standardnivå > Tyst 1 > Tyst 2

Tyst 1:

Även om detta är ett tyst läge så prioriteras fortfarande värmekapaciteten (eller kylkapaciteten) för att säkerställa att det är tillräckligt komfortabelt i rummet.

Den här inställningen är den perfekta balansen mellan värmekapacitet (eller kylkapacitet) och ljudnivå från utomhusenheten.

Tyst 2:

Med det här läget kompromissar du med värmekapaciteten (eller kylkapaciteten) för att erhålla en lägre ljudnivå i situationer där enhetens ljudnivå måste prioriteras.

Den här inställningen sänker utomhusenhetens ljudnivå med 4 dB(A).

Anmärkingar

- Vid aktivering av tyst drift kan det hända att värmekapaciteten (eller kylkapaciteten) blir otillräcklig.

Effekt-val och tyst drift (utomhusenhet)

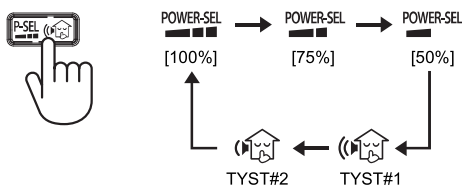

Öppen spis och 8°C uppvärmning

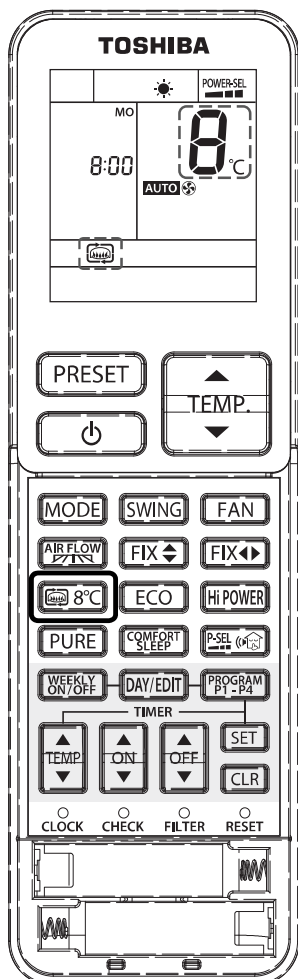

Eldstadsdrift ()

Håll inomhusenhetens fläkt igång med värmen avstängd om du vill cirkulera värme som avges från andra källor i rummet.

Det finns tre inställningsparametrar: Standardnivå > Eldstad 1 > Eldstad 2

Eldstad 1:

Inomhusenhetens fläkt fortsätter att snurra i samma hastighet som tidigare valts av användaren.

Eldstad 2:

Inomhusenhetens fläkt fortsätter att snurra i superlåg hastighet, som ställts in på fabriken.

8°C uppvärmning (8°C)

Värmefunktion för att hålla rumstemperatur (5-13°C) med mindre energianvändning.

Eldstad och 8°C-drift

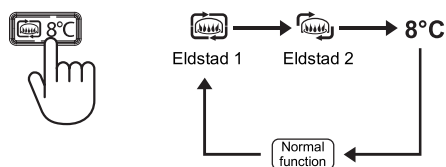

Justering av ljusstyrkan på funktionslampan



Den här funktionen används för att minska lampornas ljusstyrka eller släcka dem.

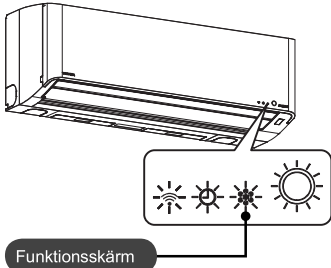

Funktionskärm

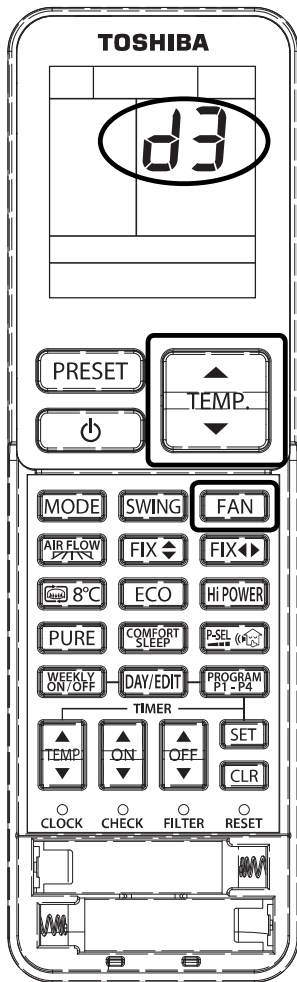

JUSTERING AV LAMPANS LJUSSTYRKA

Under funktion (Auto, Kyla, Värme eller Torkning), tryck och håll ner **FAN** under 5 sekunder.

Tryck på Öka eller Minska för att justera ljusstyrkan eller släcka den. Den kan ställas in på 4 nivåer.

| Fjärrkontrollens LCD | Funktionskärm | Ljusstyrka |
|----------------------|---|--------------|
| d3 | Lampan tänds vid en funktion med total ljusstyrka. | 100% |
| d2 | Lampan tänds vid en funktion med 50% ljusstyrka. | 50% |
| d1 | Lampan tänds vid en funktion med 50% ljusstyrka och funktionslampan släcks. | 50% |
| d0 | Alla lampor släcks. | Alla släckta |

- Om **d1** eller **d0** har ställts in, tänds lampan under 5 sekunder innan den släcks.

Funktion för invändig torkning

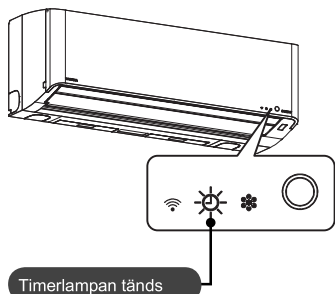

En invändig torkning startas efter en 10 minuters funktion eller längre.

För att stanna den invändiga torkningen under funktionen, tryck på  mer än 2 gånger.

※ Efter ett stopp av den invändiga torkningen med fjärrkontrollen och klimatapparaten omedelbart sätts på kan nästa funktion vara fördröjd.



Invändig torkning

Ungefär 30 minuter

För att förhindra mögel ska luften renas.

- Vertikal riktning på ventilationsgallren.

※ Invändig torkning aktiveras inte om föregående funktion är Värme, Endast fläkt eller plasmarenare.

Om invändig torkning

- En invändig funktion renar inte rummet eller tar bort mögeltillväxt eller damm inne i klimatapparaten.
- Om den används i rum med hög fethalt, mycket rökiga rum eller i fuktiga rum kan klimatapparatens invändiga delar (värmexlaren eller blåsfläkten) smutas ner. Smuts eller mögel som fastnat kan inte tas bort.
- Invändig torkning utförs inte i Timer Av/På, veckotimer och komfort viloläge om fjärrkontrollen inte är i läge för att sända signalen till klimatapparaten.

Skötsel och rengöring

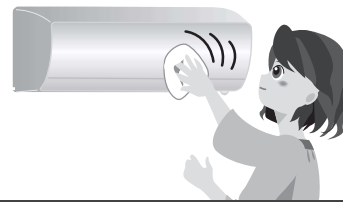

Normal skötsel: Stäng av strömförsörjningen innan en kontroll eller skötsel.

⚠ Varning

- **Tvätta inte klimatapparaten invändigt själv.** Om klimatapparaten måste rengöras invändigt, kontakta din återförsäljare för service. Om den invändiga rengöringen gör på fel sätt, kan det orsaka en skada på delen eller en otillräcklig isolering av elektriska delar på grund av vattenläckor, en elchock eller brand.

SV

En bra skötsel förlänger klimatapparatsens livslängd och sparar energi.

Inomhusenhet

Torka av med en mjuk trasa.

- Torka av med en mjuk trasa och varmt vatten (under 40°C). Torka av noggrant.

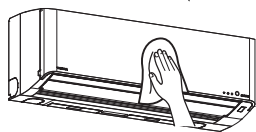

Fjärrkontroll

Torka av med en mjuk trasa.

- Tvätta inte med vatten. Det kan leda till problem.

Anmärkningar

- Använd inte alkohol, vaselin, förtunningsmedel, fönsterputs eller putsmedel. Det kan skada apparaten.
- Gnid eller vidrör inte apparaten under en längre tid med kemiska rengöringsmedel. Det kan orsaka skador eller avrivning av material.

Luftfilter

Utför underhåll efter en drift under 2 veckor. När luftfiltret täpps till kan klimatapparatsens effektivitet minskas.

Gör rent med en dammsugare eller tvätta i vatten.

- Vid tvätt med vatten ska den torkas av noggrant.

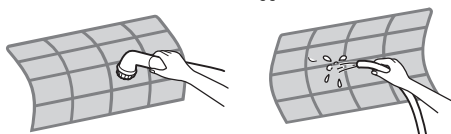

■ Borttagningsmetod. Hur du öppnar den

1. Lyft frontpanelen helt upp.

2. Lyft handtaget på det nedre luftfiltret och dra ut.

- Vid fastsättningen, efter en införel i inomhusenheten, installera det nedre luftfiltret i en filterskena och stäng frontpanelen.

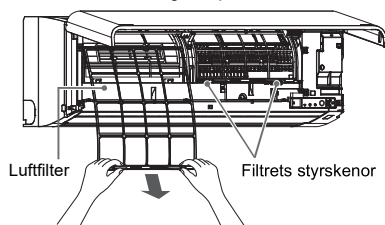

Hur du öppnar frontpanelen

Dra de nedre spakarna på höger och vänster sida mot dig och lyft dem upp tills de fästs och stoppas.

※ Var försiktig eftersom armen på frontpanelen kan lossna och falla ner.

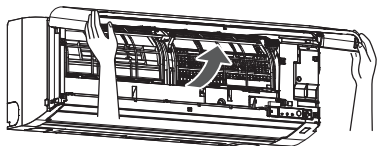

Hur du tar bort frontpanelen

Dra och lyft upp frontpanelen tills den stannar, flytta armarna utåt, åt vänster och höger, dra sedan emot dig för att ta bort frontpanelen.

※ Var försiktig eftersom frontpanelen kan falla ner och orsaka kropps- eller materialskador.

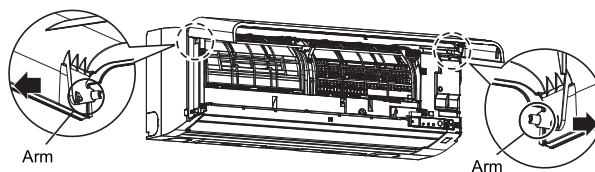

Hur du sätter tillbaka frontpanelen

Utför borttagningsproceduren i omvänd ordning.

Håll frontpanelen horisontalt och placera de två armarna i skenorna.

Se till att de båda armarna sätts i riktigt.

Om hålet mellan huvudpanelen och frontpanelen inte är jämnt, ta bort och montera tillbaka igen.

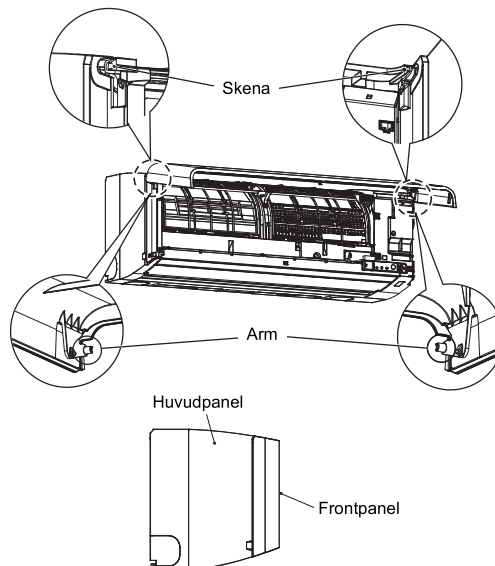

Hur du stänger den

Dra frontpanelen nedåt, tryck de tre delarna på den övre sidan av luftutloppet för att stänga frontpanelen.

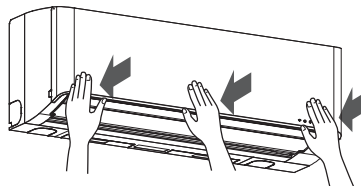

Skötsel och rengöring (fortsatt)

Försiktighet

- **Under underhåll (när frontpanelen/luftfiltret monteras eller nedmonteras),**
Det kan leda till att den välts om underhållet inte utförs på en stabil yta.
- **Efter rengöring av luftfiltret i vatten, torka av och torka.**
Om det fortfarande är fuktigt kan det leda till elchock.
- **Vidrör inte metaldelen på inomhusenheten när frontpanelen tas bort.**
Det kan leda till kroppsskada.

Vid längre stillastående

- 1 Kör en ventilation torka invändigt 3~4 gånger.**
 - Ventilationen fungerar på klimatapparaten med hög temperaturinställning.
- 2 Stäng av fjärrkontrollen och koppla ur strömförsörjningen.**
- 3 Skötsel av luftfiltret.** ← Sida 36
- 4 Ta ut batterierna från fjärrkontrollen.**
 - Om de sitter i för länge kan de läcka och batterierna laddas ur.

Återupptagning av användningen

- 1 Är luftfiltret smutsigt? Bekräfta om det sitter fast.**
- 2 Bekräfta om omgivningen rund inomhus-/ utomhusenheten inte är tilltäppt.**
 - Om det är fallet kan prestandan försämrans eller inte fungera.
- 3 Sätt i batterierna i fjärrkontrollen.**
- 4 Sätt på strömförsörjningen.**

Regelbunden kontroll

- Vid användning under en längre tid kan vattendränningen försämrans.
- Det rekommenderas att återförsäljaren utför underhåll.
- Lukt kan uppstå på grund av främmande föremål som fuktigt damm från användningsmiljön.
Det rekommenderas att klimatapparaten rengörs om det uppstår dålig lukt.

Anmärkningar

Tvätta klimatapparaten

- En hög expertis krävs för att välja rengöringsmetoden och medlet för klimatapparaten. Om klimatapparaten måste rengöras invändigt, kontakta din återförsäljare för service. ← Sida 36

Filter (tillval).

Filter är ett tillbehör som säljs separat och kan fästas med 2 delar. Filtret beställs hos återförsäljaren.

■ Hur det monteras

1. Öppna frontpanelen.
2. Avlägsna luftfiltret.

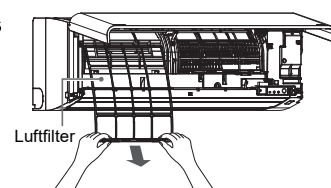

3. Installera filtret på ramen i inomhusenheten.
4. Installera luftfiltret och stäng frontpanelen.

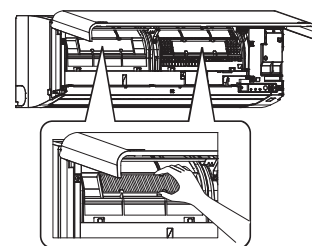

Det finns på 2 delar på inomhusenhetens ram.

■ Byte och skötsel.

Bytet beror på typen av filter. Kontakta återförsäljaren för information om bytet och skötsel. Tiden för bytet av varje filter är standard. När det försämrans p.g.a. damm ska det bytas tidigare.

När lampan på inomhusenheten blinkar

Stäng av strömförsörjningen och sätt på den igen efter 30 sekunder. Kontrollera enhetens funktion.

SV

Om lampan blinkar igen ska enheten kontrolleras och repareras.

För en snabb reparation, kontrollera tillståndet på klimatapparaten i enlighet med följande procedur och information (1) – (3).

- ① Klimatapparatens symtom
- ② Kontrollera koden på fjärrkontrollen (se processen nedan)
- ③ Lampans blinkning på inomhusenhetens display

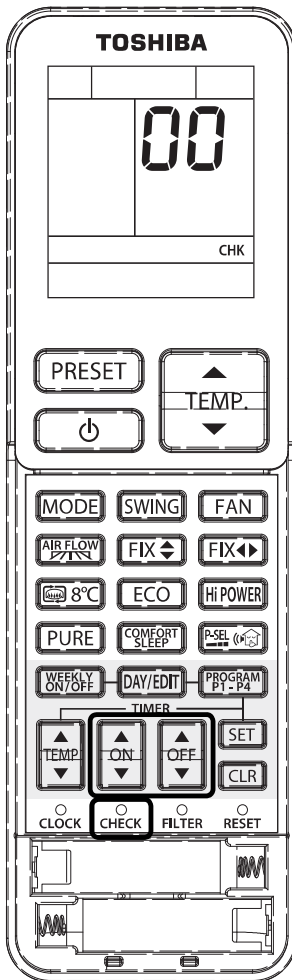

① Tryck på knappen CHECK med en pennspets för att ställa fjärrkontrollen på serviceläge.

- Inställning av temperaturen på displayen växlar till 00.
- **CHK** visas.

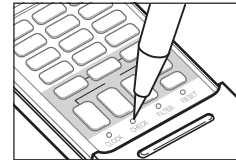

② Tryck på **ON** eller **OFF**.

- **▲** visas på fjärrkontrollens display.
- Tryck på knappen **ON** eller **OFF**.

Om det inte finns ett fel med en kod kommer inomhusenheten att aktivera en ljudsignal (pi) och displayen på fjärrkontrollen ändras enligt följande:

→ 00 → 01 → 02 ... 1d → 1E → 33

- TIMER-indikatorn på inomhusenheten blinkar kontinuerligt. (5 gånger i 1 sek.)
- Kontrollera enheten med alla 52 kontrollkoder (00 till 33) enligt tabellen nedan.

- Tryck på knappen **ON** eller **OFF** för att ändra kontrollkoden bakåt.

Om det finns ett fel kommer inomhusenheten att aktivera en ljudsignal under 10 sekunder (Pi, Pi, Pi ...). Anteckna koden på fjärrkontrollens display.

- 2-siffrig alfanumerisk kod anges på displayen.
- Alla indikatorer på inomhusenheten blinkar. (5 gånger i 1 sek.)

③ Tryck på **ON** för att frigöra den.

- Fjärrkontrollens display går till displayen innan servicekontrollen. Kontrollera övriga koder genom att upprepa processen ①-③.

Anmärkningar

- Kontrollkoderna kanske inte visas beroende på typen av fel som fel på elektriska delar.
- Om kontrollkoderna kontrolleras när lampan inte blinkar kanske rätt felkod inte visas.
- Montera inte ner eller reparera själv. Kontakta återförsäljaren.

Tabell över kontrollkoder

Se till att koder som inte finns i listan i tabellen kontrolleras.

| |
|---|
| Problem med inomhusenheten (inklusive kopplingsfel). |
| 00, 01, 04, 0C, 0d, 10, 11, 12 |
| Problem med utomhusenheten (inklusive kompressor och övriga). |
| 02, 03, 07, 08, 14, 16, 17, 18, 19, 1A, 1b, 1C, 1d, 1E, 1F |

Kontrollera koder med siffror och bokstäver

5 → 5 6 → 6 A → A
b → B C → C d → D

Automatisk Omstart

Den här produkten är konstruerad så att den startar om automatiskt efter ett strömavbrott i samma funktionsläge som innan.

Produkten levereras med funktionen Automatisk omstart aktiverad. Stäng av den om denna funktion inte behövs.

Inställning för funktionen Automatisk omstart

- **Stänga av funktionen Automatisk omstart**

Håll in knappen för tillfällig funktion på inomhusenheten i 3 sekunder
(Tre ljudsignaler hörs men funktionslampan blinkar inte).

- **Slå på funktionen Automatisk omstart**

Håll in knappen för tillfällig funktion på inomhusenheten i 3 sekunder
(Tre ljudsignaler hörs och funktionslampan blinkar 5 gånger/sek. i 5 sekunder).

Notera

- Om Timer av eller Timer på ställs in aktiveras inte funktionen Automatisk omstart.
- Standardinställningen för funktionen Automatisk omstart är På.

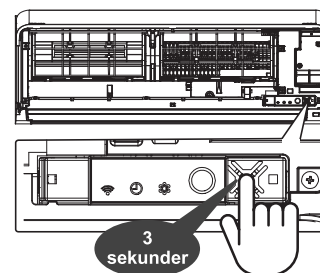

I dessa tider

Om ingen fjärrkontroll finns

Om fjärrkontrollen placeras fel eller laddas ur, en tillfällig automatisk funktion finns från knappen Tillfällig funktion på inomhusenheten.

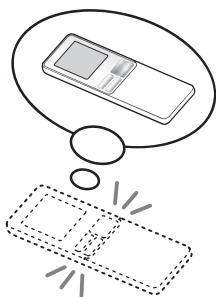

■ Under funktion

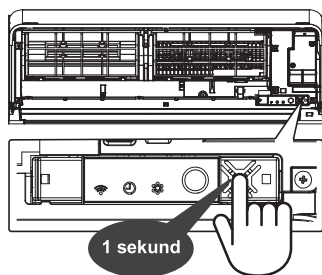

- Helt automatisk funktion. (temperatur och luftvolym ställs in automatiskt)
- Lampa tänds.

■ För att stoppa

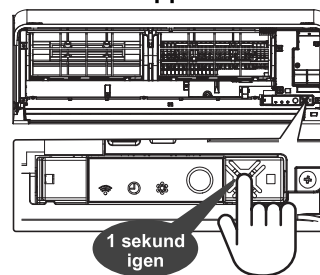

- Automatisk rengöring fungerar inte.
- Funktionslampan tänds.

Om 2 klimatapparater installerats när varandra

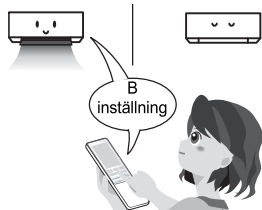

Val A - B

För att separera fjärrkontrollens användning för varje inomhusenhet om 2 klimatapparater installerats nära varandra.

※ Inomhusenheten och fjärrkontrollen är inställda på A när den sänds från fabriken.

Hur du ställer in båda inomhusenheterna och fjärrkontrollen till B

- 1 Tryck på knappen Tillfällig funktion i ungefär 1 sekund för att starta en automatisk funktion.
- 2 Rikta fjärrkontrollen mot inomhusenheten.
- 3 Tryck och håll ner knappen [CHECK] på Fjärrkontrollen med en pennspets. "00" visas nu på displayen. (Bild ①)
- 4 Tryck på [MODE] medan du håller nere [CHECK]. "B" visas nu på displayen och "00" försvinner och luftkonditioneraren stängs av och hamnar i läget OFF. Fjärrkontrollen B är nu memorerad. (Bild ②)

Anmärkn 1. Repetera stegen ovan för att återställa Fjärrkontrollen till att vara A.

2. Fjärrkontroll A har inte "A"-display.
3. Fabriksinställningen hos Fjärrkontrollen från fabriken är A.

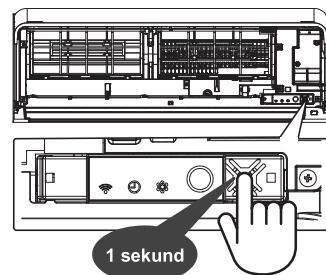
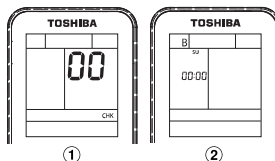

Problem kopplade till ljudnivån under funktion

Starta funktionen mjukt och minska ljudnivån under funktionen.

Tryck i 20 sekunder

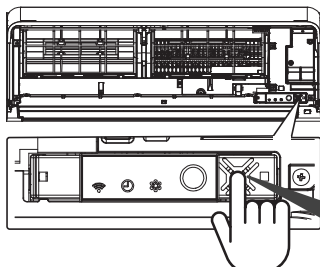
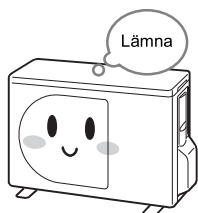

När inställningen slutförts.

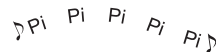

- Kyla eller Värme inleds efter 10 sekunder med en ljudsignal. Fortsätt att trycka ner den. Inställningen slutförs när ljudsignalen hörs 5 gånger och funktionslampan blinkar.
- För att avbryta, upprepa arbetsuppgiften ovan (i det här fallet blinkar inte kontrollampan).

De här är inga fel

| I detta fall | | Beskrivning och var du ska kontrollera |
|--|--|--|
| Klimatapparatens funktion och beteende | Klimatapparatens funktioner fungerar inte. | <ul style="list-style-type: none"> ● Sker det omedelbart efter att strömmen sätts på? Det tar 3 minuter för förberedelse. Under den här perioden fungerar inte kompressorn. ● Är strömmen av? ← Sida 12 ● Har en säkring eller brytare gått? ● Har ett strömavbrott inträffat? ● Sker det omedelbart efter att funktionen stannat? → För att skydda utrustningen fungerar den inte under 3 minuter. ● Trycks knappen på fjärrkontrollen ner medan överföringspunkterna på den infraröda mottagaren på inomhusenheten? ← Sida 12 ● Har Timer av valts? ← Sida 21 |
| | En klimatapparat och värmesystem är låga (stoppa vid funktion) | <ul style="list-style-type: none"> ● Är luftfiltret smutsigt? ● Har temperaturen, luftvolymen och luftflödets riktning justerats riktigt? ← Sida 14, 15, 18, 19 ● Har enheten fungerat under en lång tid medan luftflödet är inställt "🌀" eller "🌀" "🌀"? ← Sida 18 ● Är luftinloppet eller utloppet på utomhusenheten täckta? ● Är ett fönster eller en dörr öppet/n? ● Fungerar den på torkning? ← Sida 16 ● Fungerar den på EKO? ← Sida 31 ● Fungerar den på komfort viloläge? ← Sida 20 ● Är "Effektval" inställt på "75%" eller "50%"? ← Sida 32 ● Står den på paus för Timer av eller Komfort viloläge? ← Sida 20, 21 ● Skyddet kan aktiveras på grund av en överdriven elektriska belastning som orsakats av en spänningsvariation eller täckning luftinloppet. Ta bort tilltäppningar och återställ kretsbrytaren efter 30 sekunder. |
| | Luftflödet stannar upp. | <ul style="list-style-type: none"> ● Luftflödet kan stanna upp under värmen. |
| | Apparaten når inte inställ temperatur. | <ul style="list-style-type: none"> ● Den kanske inte når den inställda temperaturen beroende på inomhus- eller utomhusenhetens tillstånd (kan orsakas av en för stor skillnad mellan inställd temperatur och rumstemperaturen när funktionen startar. Omgivningstemperaturen är även väsentlig). ● När funktionen stannar upp öppnas ventilationsgallren för vertikal riktning helt och hållet och stängs sedan. |
| Ventilationsgallren för vertikal riktning utan kontroll. | | |
| Ånga eller kondens som framstår | Inomhusenhet | <ul style="list-style-type: none"> ● Ånga uppstår. |
| | Utomhusenhet | <ul style="list-style-type: none"> ● Kondens uppstår. |
| Lukt eller smuts | Inomhusenhet | <ul style="list-style-type: none"> ● Frost, vatten eller ånga uppstår. |
| | Utomhusenhet | <ul style="list-style-type: none"> ● Ånga kan uppstå på grund av en snabb kylning i rummet. ● Ånga kan uppstå på grund av kondenserat vatten på värmeväxlaren eller panelen kan fuktas under kyla, torkning eller invändig torkning. ● Är ventilationsgallren för vertikal riktning stängda eller riktade nedåt? Kondens kan bildas om den fungerar länge nedåtriktad istället för horisontellt under kylning eller torkningen. ● Utomhusenheten kan täckas med frost när värmen är på. ● Det beror på att smält frost omvandlas till vatten eller ånga för att förbättra värmeeffekten. ● Vatten droppar under kylning eller torkningen. Detta är kondenserat vatten från luften på kylröret. |
| | Dålig lukt i rummet. | <ul style="list-style-type: none"> ● Dålig lukt i väggar, mattor, möbler eller kläder kan bero på en naturlig luftcirkulation. |

De här är inga fel (fortsatt)

SV

| I detta fall | | Beskrivning och var du ska kontrollera |
|---------------------------|---|---|
| Funktionslampa | Funktionslampan (⏻) blinkar långsamt. | Det är inget fel <ul style="list-style-type: none"> Vid ett strömavbrott under funktionen (inklusive inställning av Timer på), tänds lampan när strömmen slås på igen. När knappen på fjärrkontrollen trycks ner en gång, startar funktionen och går från blinkning till fast sken. Välj timern igen när strömmen slås på igen eftersom timerinställningar avbryts under strömavbrottet. |
| | Funktionslampa (⏻) eller timer-lampa (⌚) blinkar snabbt (5 gånger i sekunden) ----- Lampan på inomhusenhetens display är släckt. | |
| Fjärrkontrollens funktion | Fjärrkontrollens sändning tas inte emot av inomhusenheten. | Kontrollera igen <ul style="list-style-type: none"> Kontrollera felet enligt proceduren "om lampan i inomhusenheten blinkar". <input type="button" value="← Sida 38"/> Har "Jusstyrkan för inomhusenhetens funktionslampa ställts" in på "Standard"? <input type="button" value="← Sida 34"/> |
| | De vertikala ventilationsgallren rör sig inte eller rör sig lite även när <input type="button" value="FIX ↕"/> <input type="button" value="FIX ⇄"/> trycks ner. | |
| | Inställd temperatur visas inte även när <input type="button" value="TEMP. ⬆️"/> trycks ner. | |
| Buller hörs | Klimatapparaten stannar inte upp när <input type="button" value="⏻"/> trycks ner. | Kontrollera igen <ul style="list-style-type: none"> Trycks knappen ner på fjärrkontrollen under transmissionen mellan fjärrkontrollen och mottagaren? <input type="button" value="← Sida 12"/> Sker det omedelbart efter att funktionen stannat? (En signal sänds från inomhusenheten till fjärrkontrollen omedelbart efter att funktionen stannat upp) → Tryck på knappen igen. Har batterierna satts i riktigt (+, -)? <input type="button" value="← Sida 11"/> Är batterierna urladdade? Matchar "A-B växling" på fjärrkontrollen med inomhusenheten? <input type="button" value="← Sida 40"/> Har timern ställts in? <input type="button" value="← Sida 21"/> Är den invändiga torkningen på? <input type="button" value="← Sida 17"/> Är den invändiga torkningen på? <input type="button" value="← Sida 35"/> Tryck på <input type="button" value="⏻"/> mer än 2 gånger för att stanna funktionen. Buller hörs på de vertikala ventilationsgallrens utgångsläge. |
| | När strömmen sätts på, starta eller stoppa klimatapparaten. | |
| | När klimatapparaten är i funktion. | |
| | Övriga | |
| | Ljud kommer från plasmajoniserarens laddare. | |
| Utomhusenhet | Klimatapparaten är i funktion. | Detta är inga fel <ul style="list-style-type: none"> När kylmedlets flöde växlar kan man höra ett skvalpande ljud. När delarna expanderas eller krymper vid temperaturändringar hörs ett skvalpande ljud. När kylmedlet rinner hörs ett rasslande ljud. Ett visslande ljud kan höras om det är blåser ute och apparaten inte är i funktion. Ett bubblande ljud kan höras från dräneringsröret som beror på den externa luften som strömmar in i rummet genom dräneringsröret. Det inträffar när ventilationsfläkten fungerar i ett lufttätt rum. |
| | | Kontakta oss <p>Vid fel på plasmajoniserarens laddning, kontakta återförsäljaren eller Toshiba servicecenter.</p> <p>Plasmajoniserarens laddare har höga spänningsspoler. Undersök eller reparera INTE dessa själv eftersom de är farliga.</p> |
| | | Detta är inga fel <ul style="list-style-type: none"> Kylmedlet kan skapa skvalpande ljud. |

TOSHIBA



1121450114