

R32

**TOSHIBA**

*LUFTKONDITIONERING (DELAD TYP)*

## Bruksanvisning

**Inomhusenhet**

**Modellnamn:** \_\_\_\_\_

Typ med dold kanal

**RAV-HM561BTP-E**

**RAV-HM801BTP-E**

**RAV-HM901BTP-E**

**RAV-HM1101BTP-E**

**RAV-HM1401BTP-E**

**RAV-HM1601BTP-E**

För kommersiell användning

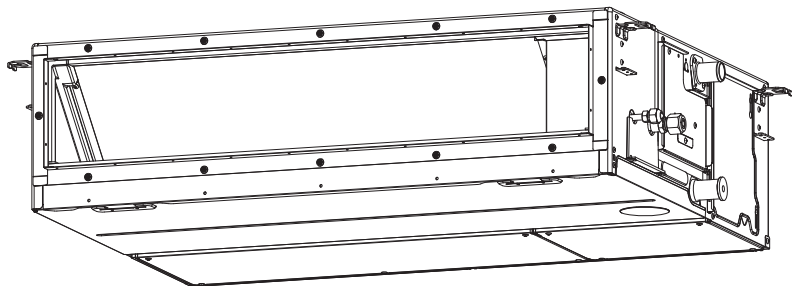

Originalinstruktion

**ANVÄNDNING AV R32-KÖLDMEDIUM**

I denna luftkonditionering används ett HFC-köldmedium (R32) som inte förstör ozonlagret.

Enligt EN 60335-1

Den här apparaten kan användas av barn från 8 år och uppåt och personer med fysiska, sensoriska eller mentala hinder eller med brist på erfarenhet och kunskap, förutsatt att de har fått övervakning eller instruktioner angående användning av apparaten på ett säkert sätt och förstår riskerna som medföljer. Barn får inte leka med apparaten. Rengöring och användarunderhåll får inte utföras av barn utan övervakning.

Enligt IEC 60335-1

Denna apparat är inte ämnad att användas av personer (inklusive barn) med fysiska, sensoriska eller mentala förhinder, eller med otillräcklig erfarenhet eller kunskap, om de inte är försedda med övervakning eller instruktioner angående användandet av apparaten av en person som är ansvarig för deras säkerhet. Barn skall övervakas så att de inte leker med apparaten.

**Innehåll**

1	Försiktighetsåtgärder för säkerhet .....	3
2	Namn på delar .....	7
3	Namn på delar och fjärrkontrollens funktioner .....	8
4	Drift .....	9
5	Timerdrift .....	10
6	Underhåll .....	10
7	Felsökning .....	11
8	Funktioner och prestanda .....	12
9	Installation .....	13
10	Specifikationer .....	13

Tack för att du har valt att investera i detta Toshiba luftkonditioneringsaggregat.

Läs noga igenom dessa instruktioner som innehåller viktig information som överensstämmer med maskindirektivet (Directive 2006/42/EC) och se till att du förstår dem.

Efter genomläsning av dessa anvisningar, ska de förvaras på en säker plats tillsammans med Installationsmanualen som medföljer produkten.



#### Allmän benämning: Luftkonditionering

#### Definition av Behörig montör eller Behörig Servicepersonal

Luftkonditioneringen måste monteras, underhållas, repareras och avlägsnas av en behörig montör eller behörig servicepersonal. Be en behörig montör eller behörig servicepersonal att utföra dessa arbeten om de måste utföras. En behörig montör eller behörig servicepersonal är en agent som uppfyller de kvalifikationer och har den kunskap som beskrivs i den följande tabellen.





Agent	Kvalifikationer och kunskap som agenten måste besitta
Kvalificerad installatör	<ul style="list-style-type: none"> <li>Den kvalificerade installatören är en person som installerar, underhåller, omplaceras och tar bort de luftkonditioneringsaggregat som tillverkats av Toshiba Carrier Corporation. Denne eller denna har utbildats för att montera, underhålla, flytta och avlägsna luftkonditioneringsaggregat som tillverkats av Toshiba Carrier Corporation eller, alternativt, har denne eller denna instruerats om sådana verksamheter av en eller flera individer som har blivit utbildade och således har en ingående kunskap relaterad till denna typ av verksamheter.</li> <li>Den kvalificerade installatören som får genomföra elarbeten rörande installation, flytt och avlägsnande har de kvalifikationer som krävs för att utföra elarbeten i enlighet med lokal lagstiftning och lokala bestämmelser och denne eller denna är en person som har utbildats gällande elarbeten på luftkonditioneringsaggregat tillverkade av Toshiba Carrier Corporation eller, alternativt, har denne eller denna instruerats om detta av en eller flera individer som har utbildats och således har ingående kunskap gällande denna typ av arbeten.</li> <li>Den kvalificerade installatören som får utföra arbete med hantering av köldmedium och rör vid installation, omplacering och borttagning har de kvalifikationer som gäller dessa arbeten enligt lokala lagar och förordningar, och vederbörande är en person som har utbildats i frågor som rör hantering av köldmedier och rörarbeten på luftkonditioneringsaggregat gjorda av Toshiba Carrier Corporation eller alternativt har vederbörande fått instruktioner i sådana frågor av en individ eller personer som har utbildats och därmed är grundligen bekant med kunskap relaterad till detta arbete.</li> <li>Den kvalificerade montören som får arbeta på höjder har utbildats i frågor som rör höjdarbete med luftkonditioneringsaggregat som tillverkats av Toshiba Carrier Corporation eller alternativt så har han eller hon fått instruktioner i sådana frågor av en eller personer som har blivit utbildade och är därför grundligt bekant med kunskapen i samband med det här arbetet.</li> </ul>
Kvalificerad service- person	<ul style="list-style-type: none"> <li>Den kvalificerade servicepersonen är en person som monterar, reparerar, underhåller, flyttar och avlägsnar luftkonditioneringsaggregat som tillverkats av Toshiba Carrier Corporation. Denne eller denna har utbildats för att montera, reparera, underhålla, flytta och avlägsna luftkonditioneringsaggregat som tillverkats av Toshiba Carrier Corporation eller, alternativt, har denne eller denna instruerats om sådana verksamheter av en eller flera individer som har blivit utbildade och således har en ingående kunskap relaterad till denna typ av verksamheter.</li> <li>Den kvalificerade serviceperson som får utföra det elektriska arbetet som är involverat i installation, reparation, omplacering och borttagning har de kvalifikationer som hör till detta elektriska arbete enligt lokala lagar och förordningar, och han eller hon är en person som har utbildats i frågor som rör elektriska arbeten med luftkonditioneringsapparater från Toshiba Carrier Corporation eller, alternativt, han eller hon har instruerats i sådana frågor av en individ eller personer som har utbildats och därmed är väl förtrogen med kunskapen i samband med detta arbete.</li> <li>Den kvalificerade serviceperson som får utföra det köldmediehanterings- och rörarbete som är involverat i installation, reparation, omplacering och borttagning har de kvalifikationer som gäller detta köldmediehanterings- och rörarbete enligt lokala lagar och förordningar, och han eller hon är en person som har utbildats i frågor som rör hantering av köldmedier och rörarbeten på luftkonditioneringsapparater tillverkade av Toshiba Carrier Corporation eller, alternativt, han eller hon har instruerats i sådana frågor av en individ eller personer som har utbildats och därmed är grundligt bekant med kunskapen relaterad till detta arbete.</li> <li>Den kvalificerade serviceperson som får arbeta på höjder har utbildats i frågor som rör höjdarbete med luftkonditioneringsapparater från Toshiba Carrier Corporation eller alternativt så har han eller hon fått instruktioner i sådana frågor av en individ eller personer som har utbildats och är därför grundligt bekant med kunskapen i samband med detta arbete.</li> </ul>

I dessa säkerhetsföreskrifter beskrivs viktiga delar gällande säkerhet för att förhindra skada på användare eller andra människor och skada på egendom. Läs igenom manualen efter att ha förstått innehållet nedan (betydelser av indikationer), och se till att följa beskrivningen.





Indikation	Indikationens betydelse
 <b>VARNING</b>	Text som visas såhär indikerar att om inte anvisningarna i varningen följs kan det resultera i allvarlig kroppsskada (*1) eller dödsfall om produkten hanteras oriktigt.
 <b>VAR FÖRSIKTIG</b>	Text som visas såhär indikerar att om inte anvisningarna i försiktighetsåtgärderna följs kan det resultera i mindre personskada (*2) eller egendomsskada (*3) om produkten hanteras oriktigt.

- \*1: Med allvarlig kroppsskada menas förlorad synförmåga, kroppsliga men, brännskador, elstöt, benfraktur, förgiftning, och andra personsador som lämnar efterverkningar och kräver inläggning på sjukhus eller långvarig poliklinisk behandling.  
 \*2: Lättare skada indikerar kroppsskador, brännskador, elstöt och andra skador som inte kräver sjukhusvistelse eller långvarig behandling inom öppenvården.  
 \*3: Med skada på egendom menas skada som sträcker sig till byggnader, möbler och husgeråd, samt djur på egendomen och husdjur.

#### SYMBOLERNAS BETYDELSE SOM VISAS PÅ ENHETEN

	<b>VARNING (Brandfara)</b>	Denna markering är för R32-köldmediet endast. Om köldmedietypen är R32 används ett lättantändligt köldmedium i denna enhet. Om köldmedium läcker ut och kommer i kontakt med eld eller heta delar bildas en skadlig gas och det finns risk för brand.
		Läs ANVÄNDARMANUALEN noggrant före användning.
		Servicepersonal måste läsa ANVÄNDARMANUALEN och INSTALLATIONSMANUALEN noggrant före användning.
		Ytterligare information finns tillgänglig i ANVÄNDARMANUALEN, INSTALLATIONSMANUALEN, och liknande.

## ■ Varningssignaler på luftkonditioneringsenheten

Varningssignal	Beskrivning		
 <table border="1"> <tr> <td><b>WARNING</b></td> </tr> <tr> <td><b>ELECTRICAL SHOCK HAZARD</b> Disconnect all remote electric power supplies before servicing.</td> </tr> </table>	<b>WARNING</b>	<b>ELECTRICAL SHOCK HAZARD</b> Disconnect all remote electric power supplies before servicing.	<b>VARNING</b>  <b>ELEKTRISKA STÖTAR</b> Koppla från all utomstående elektrisk strömförsörjning innan underhåll utförs.
<b>WARNING</b>			
<b>ELECTRICAL SHOCK HAZARD</b> Disconnect all remote electric power supplies before servicing.			
 <table border="1"> <tr> <td><b>WARNING</b></td> </tr> <tr> <td>Moving parts. Do not operate unit with grille removed. Stop the unit before the servicing.</td> </tr> </table>	<b>WARNING</b>	Moving parts. Do not operate unit with grille removed. Stop the unit before the servicing.	<b>VARNING</b>  <b>Rörliga delar.</b> Använd inte enheten när skyddsgallret är borttaget. Stoppa enheten innan underhåll utförs.
<b>WARNING</b>			
Moving parts. Do not operate unit with grille removed. Stop the unit before the servicing.			
 <table border="1"> <tr> <td><b>CAUTION</b></td> </tr> <tr> <td>High temperature parts. You might get burned when removing this panel.</td> </tr> </table>	<b>CAUTION</b>	High temperature parts. You might get burned when removing this panel.	<b>VAR FÖRSIKTIG</b>  Heta delar. Du kan bränna dig om panelen tas bort.
<b>CAUTION</b>			
High temperature parts. You might get burned when removing this panel.			
 <table border="1"> <tr> <td><b>CAUTION</b></td> </tr> <tr> <td>Do not touch the aluminum fins of the unit. Doing so may result in injury.</td> </tr> </table>	<b>CAUTION</b>	Do not touch the aluminum fins of the unit. Doing so may result in injury.	<b>VAR FÖRSIKTIG</b>  Vidrör inte aluminiumflänsarna på enheten. Det kan leda till personskador.
<b>CAUTION</b>			
Do not touch the aluminum fins of the unit. Doing so may result in injury.			
 <table border="1"> <tr> <td><b>CAUTION</b></td> </tr> <tr> <td><b>BURST HAZARD</b> Open the service valves before the operation, otherwise there might be the burst.</td> </tr> </table>	<b>CAUTION</b>	<b>BURST HAZARD</b> Open the service valves before the operation, otherwise there might be the burst.	<b>VAR FÖRSIKTIG</b>  <b>EXPLOSIONSRISK</b> Öppna underhållsventilerna innan drift, annars kan det leda till en explosion.
<b>CAUTION</b>			
<b>BURST HAZARD</b> Open the service valves before the operation, otherwise there might be the burst.			

# 1 Försiktighetsåtgärder för säkerhet

Tillverkaren kommer inte att ansvara för skador som uppstår från oaktksamhet gällande det angivna i denna handbok.

## **VARNING**

### Allmänt

- Läs noggrant Användarmanualen innan du startar luftkonditioneringsaggregatet.  
Det finns många viktiga saker att komma ihåg för daglig användning.
- Be återförsäljaren eller en fackman om hjälp med att utföra installation. Endast en kvalificerad installatör (\*1) klarar av att installera en luftkonditionering. Om en icke-kvalificerad person installerar en luftkonditionering kan det resultera i sådana problem som brand, elektriska stötar, kroppsskada, vattenläckage, oljud och vibrationer.
- Använd inget annat kylmedel än det som angivits för komplement eller ersättning. Annars kan onormalt högt tryck genereras i kylcykeln vilket kan leda till fel på eller explosion i enheten eller kroppsskador.
- Undvik placering av utomhusenheten på en plats där dess driftbuller kan vara störande. (Var särskilt aktsam vid placering av enheten nära en granne, så att inte grannen störs av bullret.)
- Denna apparat är ämnad för att användas av expert- eller tränade användare i affärer, inom lättare industri, eller för kommersiell användning av lekmän.

### Transport och förvaring

- Bär skor med tåhätteskydd, skyddshandskar och annan skyddsklädsel vid transport av luftkonditioneringen.
- Ta inte tag i banden runt kartongen när luftkonditioneringen flyttas. Du kan skada dig själv om banden går av.
- Observera de säkerhetsföreskrifter som står skrivna på förpackningskartongerna, när kartonger ska ställas ovanpå varandra för förvaring eller transport. Underlåtelse att iaktta säkerhetsföreskrifterna kan orsaka att stapeln faller ihop.

- Luftkonditioneringen måste fraktas i stabilt tillstånd. Kontakta återförsäljaren om någon del av produkten befinns vara trasig.
- När luftkonditioneringen måste flyttas för hand ska den bäras av två eller fler personer.

### Installation

- Endast en kvalificerad installatör (\*1) eller kvalificerad serviceperson (\*1) får utföra elarbete på luftkonditioneringsaggregatet.  
Under inga förhållanden får detta arbete utföras av en okvalificerad person, eftersom det finns risk för elektriska stötar eller elläckage om arbetet inte är korrekt utfört.
- När installationsarbetet har slutförts, be att installatören förklarar strömbrytarens positioner. I den händelse att fel har uppstått i luftkonditioneringsaggregatet, ställ strömkretsbrytaren i OFF-position, och kontakta servicepersonal.
- Om enheten installeras i ett litet rum, så vidta lämpliga åtgärder för att förhindra att köldmediet överstiger tillåten koncentration ifall det skulle läcka ut. Rådfråga luftkonditioneringshandlaren beträffande vilka åtgärder som ska vidtas. Ansamling av högkoncentrerat köldmedium kan orsaka syrebristskada.
- Installera inte luftkonditioneringsaggregatet på en plats där det riskerar att utsättas för brännbar gas. Om en brännbar gas läcker ut och blir koncentrerad runt enheten kan brand uppstå.
- Använd produkter som är godkända av tillverkaren vid separata inköp av delar. Användning av ej godkända produkter kan resultera i brand, elektriska stötar, vattenläckage eller andra problem. Se till att installationen utförs av en fackman.
- Se till att produkten jordas korrekt.

### Drift

- Ställ strömbrytaren i läget OFF, innan locket till den elektriska kontrollboxen på inomhusenheten eller utomhusenhetens servicepanel öppnas. Underlåtenhet att ställa strömbrytaren till OFF-läget kan resultera i elstötar genom kontakt med inre delar. Endast en kvalificerad installatör (\*1) eller kvalificerad serviceperson (\*1) får ta av locket till den elektriska kontrollboxen eller utomhusenhetens servicepanel och utföra relaterat arbete.
- Insidan av luftkonditioneringsaggregatet har högspänningsområden och roterande delar. Ta inte bort servicepanelen på utomhusenheten, eftersom det medför risk för elstötar eller för att fingrar eller fysiska föremål fastnar i roterande delar. När arbetet kräver att dessa delar tas bort, kontakta en kvalificerad installatör (\*1) eller kvalificerad servicepersonal (\*1).
- Flytta och reparera inte någon enhet ensam. Då det finns högspänning på insidan av enheten, kan du få en elektrisk stöt om locket avlägsnas eller huvudenheten flyttas.
- Användning av en ställning som är högre än 50 cm för att rengöra filtret i inomhusenheten eller för att utföra andra sådana arbeten innebär arbete på höjder. På grund av faran att ramla ner från ställningen och skada dig vid arbete på höjder, ska detta slags arbete inte göras av okvalificerade personer. När arbete av detta slag måste utföras, gör det inte själv utan be en kvalificerad installatör (\*1) eller kvalificerad servicepersonal (\*1) att göra det åt dig.
- Rör inte vid utomhusenhetens aluminiumfläns. Du kan skada dig själv om du gör det. Om flänsen måste röras, gör det inte själv utan kontakta en kvalificerad installatör (\*1) eller kvalificerad servicepersonal (\*1).
- Klättra inte upp på utomhusenheten och ställ ingenting ovanpå den. Du kan falla eller föremålen kan falla ner från utomhusenheten och leda till personskador.

- Placera inga antändbara anordningar på en plats där de direkt exponeras för vindflödet från luftkonditioneringen eftersom det kan orsaka defekt förbränning.
- När luftkonditioneringen är i drift med en förbränningsapparat på samma plats måste rummet ventileras ordentligt. Dålig ventilation orsakar syrebrist.
- Om luftkonditioneringen används i ett stängt rum behöver rummet vara tillräckligt ventilerat. Dålig ventilation orsakar syrebrist.
- Utsätt inte kroppen för direkt kallluft under lång tid och kyl inte ner kroppen för mycket. Det kan resultera i försämrad fysisk kondition och dålig hälsa.
- Stoppa aldrig in ett finger, en pinne eller liknande i luftintaget eller luftutblåset. Det kan resultera i kroppsskada, eftersom fläkten inuti enheten roterar väldigt fort.
- Kontakta återförsäljaren av luftkonditioneringen om luftkonditionering (kylning eller uppvärmning) inte sker ordentligt, eftersom köldmedieläckage kan vara orsaken. Be en kvalificerad serviceperson (\*1) om detaljerad information gällande reparationsarbetet, när reparationen inkluderar extra påfyllning av köldmedium.
- Stoppa driften av luftkonditioneringen och slå från strömbrytaren före rengöring. Annars finns det risk för att kroppsskada uppstår, eftersom fläkten inuti enheten roterar väldigt fort.

## Reparationer

- Om det uppstår något problem med luftkonditioneringen (t.ex. att en felindikering har tänts, det luktar bränt, det hörs konstiga ljud, luftkonditioneringen inte kyler eller värmer eller det läcker vatten), så undvik att själv röra vid luftkonditioneringen. Ställ istället strömbrytaren i läget OFF och kontakta en kvalificerad serviceperson (\*1). Försäkra dig om att strömmen inte kommer att vridas på (genom att t.ex. sätta upp en märkning med "Ur funktion" nära strömbrytaren) tills dess att behörig servicepersonal (\*1) är på plats. Att fortsätta använda luftkonditioneringen med problem kan ge upphov till mekaniska problem eller leda till elchocker och andra fel.
- Gå inte nära utomhusenheten om fläktgallret är skadat, utan vrid strömbrytaren till OFF-läget och kontakta behörig servicepersonal (\*1) för att utföra reparationer. Ställ inte strömbrytaren till ON-läget förrän reparationerna är slutförda.
- Om det finns risk för att en inomhusenhet faller ner, så gå inte nära inomhusenheten. Ställ istället strömbrytaren i läget OFF och kontakta en kvalificerad installatör (\*1) eller en kvalificerad serviceperson (\*1) för återmontering av enheten. Strömbrytaren ska inte ställas i ON-position förrän enheten har återmonterats.
- Om det finns risk för att utomhusenheten välter, så gå inte nära utomhusenheten. Ställ istället strömbrytaren i läget OFF och kontakta en kvalificerad installatör (\*1) eller en kvalificerad serviceperson (\*1) för utförande av förbättringar eller återmontering. Strömkrets-brytaren ska inte ställas i ON-position förrän förbättringarna eller återmonteringen är slutförda.
- Försök inte ändra produkterna. Plocka inte heller isär eller modifiera delarna. Det kan leda till brand, elektriska stötar eller personskador.

## Omplacering

- Om luftkonditioneringsaggregatet måste flyttas, flytta det inte själv utan kontakta en kvalificerad installatör (\*1) eller kvalificerad servicepersonal (\*1). Underlåtelse att flytta luftkonditioneringsaggregatet på rätt sätt kan resultera i elstötar och/eller brand.

---

## **VAR FÖRSIKTIG**

---

### **Losskoppling av apparaten från elnätet.**

- Denna apparat måste vara ansluten till elnätet genom en brytare med ett kontaktgap på minst **3 mm**.

### **En installationssäkring (valfri typ kan användas) måste användas i strömförsörjningsledningen till luftkonditioneringen.**

#### **Installation**

- Lagg dräneringsslangen på så vis att bästa dräneringsresultat erhålls. Dålig dränering kan orsaka översvämning i huset och fuktskador på möbler.
- Anslut luftkonditioneringen till en separat strömkrets med korrekt märkspänning. Annars kan det hända att enheten går sönder eller orsakar brand.
- Kontrollera att utomhusenheten sitter fast i bottenplattan. Annars finns det risk för att enheten välter eller att andra olyckor inträffar.

#### **Drift**

- Använd inte denna luftkonditionering för sådana speciella ändamål som bevarande av mat, precisionsinstrument, konstföremål, avelsdjur, bilar eller båtar.
- Rör inte kontrollknapparna med fuktiga händer, då du i så fall kan få en elektrisk stöt.
- Om luftkonditioneringsaggregatet inte ska användas en längre tid, slå av huvudströmbrytaren eller strömkretsbytare för säkerhets skull.
- För att få luftkonditioneringsaggregatet att fungera med den prestanda som det har, ska det användas inom det driftstemperaturområde som anges i instruktionerna. Annars finns det risk att det fungerar felaktigt, eller att vatten läcker från enheten.









- Förhindra vätska från att komma in i fjärrkontrollen. Spill inte juice, vatten eller någon annat slags vätska.
- Tvätta inte luftkonditioneringen. Det kan orsaka elektriska stötar.
- Kontrollera om monteringsunderlaget och annan utrustning har försämrats efter långvarig användning. Om de lämnas i dåligt skick finns det risk för att enheten faller ner och orsakar kroppsskada.
- Lämna inte lättantändliga sprejer eller andra lättantändliga material nära luftkonditioneringen och spreja inte lättantändlig aerosol direkt på luftkonditioneringen. Dessa kan då fatta eld.
- Stoppa driften av luftkonditioneringen och slå från strömbrytaren före rengöring. Annars finns det risk för att kroppsskada uppstår, eftersom fläkten inuti enheten roterar väldigt fort.
- Be återförsäljaren om hjälp med att rengöra luftkonditioneringen. Rengöring av luftkonditioneringen på ett felaktigt sätt kan orsaka skador på plastdelar eller på isolering av elektriska delar eller andra delar, vilket kan resultera i tekniskt fel. I värsta fall kan det resultera i vattenläckage, elektriska stötar, rökutveckling eller brand.
- Placera inte en vas eller någon annan behållare med vatten i ovanpå enheten. Om vatten tränger in i enheten kan det leda till försämrad elektrisk isolering och resultera i elektriska stötar.

---

(\*1) Se "Definitionen av Kvalificerad Installatör eller Kvalificerad Serviceperson."

## Information om transport, hantering och förvaring av kartongen

### Exempel på indikeringar på kartongen

Symbol	Beskrivning	Symbol	Beskrivning
	Hålls torr		Får inte tappas
	Bräckligt		Får inte läggas ned
 5 cartons	Stapelhöjd (6 kartonger kan staplas i detta fall)		Gå inte på denna kartong
	Denna sida upp		Trampa inte
	Hanteras varsamt		

Andra försiktighetsmått	Beskrivning
 <div style="border: 1px solid black; padding: 5px;"> <p><b>Caution</b> Injury possibility. Don't handle with packing band, or may get injured in case of broken band.</p> </div>	<p><b>VAR FÖRSIKTIG</b></p> <p>Risk för personskada. Lyft inte i packbanden, eftersom du kan skada händerna.</p>
<p><b>Stacking notice.</b></p> <p>In case that cardboard boxes protrude out of pallet when stacking, lay a 10mm thick plywood over the pallet.</p> 	<p><b>Meddelande gällande stapling.</b></p> <p>Om pappkartongerna sticker ut utanför pallen vid stapling. Läggen 10 mm tjock plywoodskiva ovanpå pallen.</p>

## 2 Namn på delar

### Inomhusenhet

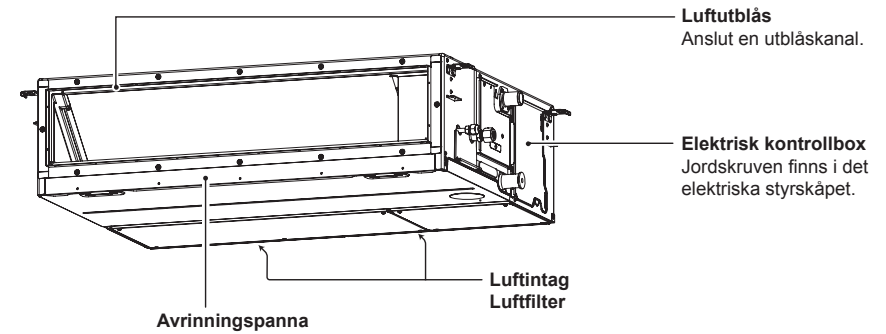

### Utomhusenhet (Utförandet varierar beroende på utomhusenhet. Följande bild visar ett exempel.)

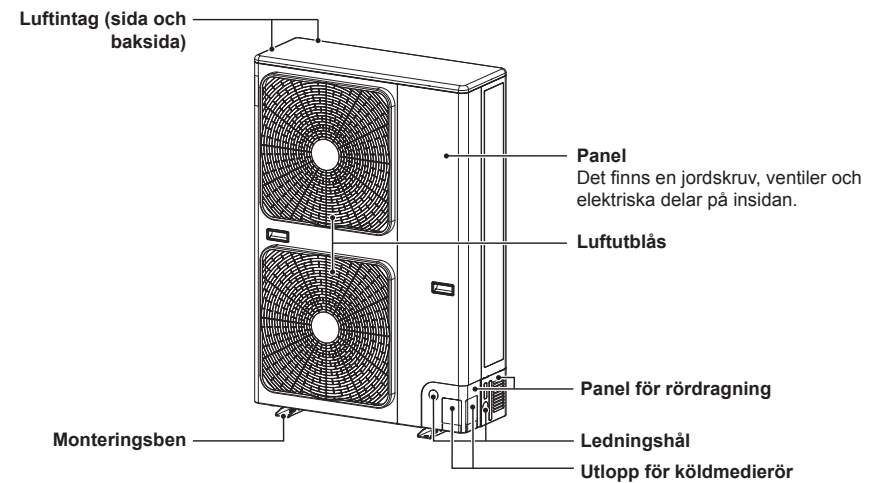



### 3 Namn på delar och fjärrkontrollens funktioner

#### Fjärrkontrollens modellnamn: RBC-ASCU1\*

LCD-bakgrundsbelysning tänds i 15 sekunder under fjärrkontrollens drift.

Alla indikatorer visas i exemplet nedan.

Egentligen visas bara de valda alternativen.

#### ■ Funktioner

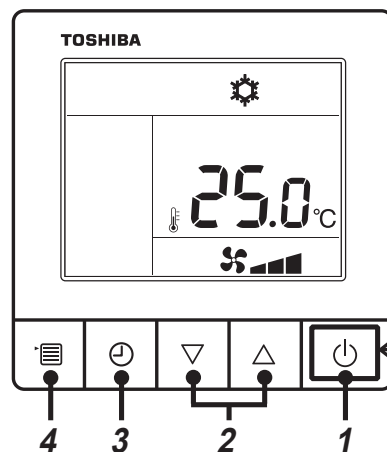

**Driftlampa**  
Tänds under drift.  
Blinkar när en kontroll inträffar eller skyddsanordningen aktiveras.

#### 1 ON/OFF-knapp

Tryck på knappen för att sätta på luftkonditioneringen, och tryck på knappen igen för att stänga av luftkonditioneringen.

#### 2 Inställningsknapp

Den används för temperaturinställning under allmänna förhållanden. I körläge, fläkthastighetsläge och vindriktningsläge används den för ändring av respektive inställningar.

#### 3 Knappen timer av

Stäng av timern.

#### 4 Menyknapp

Den används för val av körläge, fläkthastighet och vindriktning.

Varje gång du trycker på knappen kommer växling att ske i följande ordning.

- I olika lägen för inomhusenheten kan valet för fläkthastighet eller vindriktning utelämnas.

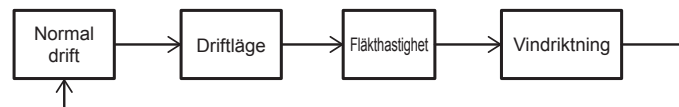

#### ■ Indikatorikon

Alla ikoner på displayen visas för denna förklaring. Funktioner accepteras inte när "SETTING" ("Inställning") blinkar.

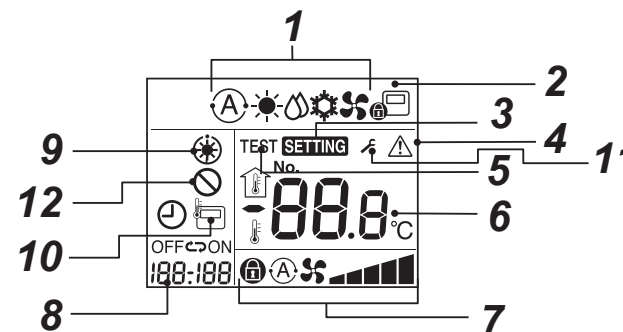

#### 1 Indikationsikon för körläge

Indikerar det valda körläget.

#### 2 Indikationsikon för centralkontroll

Den kommer att visas när luftkonditioneringen kontrolleras centralt och används av en central fjärrkontroll och andra centralkontrollenheter. Om centralkontrollen förbjuder användning av fjärrkontrollen kommer  att blinka vid tryck på knappen ON/OFF, läge eller temperatur på fjärrkontrollen, vilket indikerar att dessa knappar inte fungerar. (Inställningar som kan konfigureras på fjärrkontrollen varierar beroende på läget för den centrala kontrollen. För närmare information hänvisar vi till Användarmanualen för fjärrkontrollen för centralstyrning.)

#### 3 Indikationsikon för inställning

Indikerar att systemet automatiskt kontrollerar efter att strömbrytaren har kopplats ur eller andra förhållanden har inträffat.

#### 4 Indikationsikon för reparation

Visas vid utförande av en inspektion eller när skyddsanordningen körs.

#### 5 Indikationsikon för testkörning

Visas under testkörningsperioden.

#### 6 Indikationsikon för temperaturinställning

Visar den valda inställningstemperaturen.

#### 7 Indikationsikon för fläkthastighet

• Indikerar den valda fläkthastigheten.

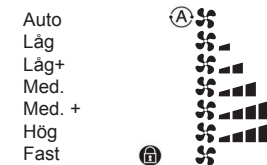

#### 8 OFF-timerindikator

När ett problem uppstår visas en kontrollkod.

#### 9 Indikator för föruppvärmning

Visas när uppvärmningsläget slås på eller avfrostsnytscykeln initieras. Medan denna indikation visas stannar inomhusfläkten eller körs i fläktläge.

#### 10 Indikator för fjärrkontrollsensor

Visas medan fjärrkontrollens sensor används.

#### 11 Meddelandedisplay

Visas när meddelandekod förekommer. För mer detaljer, kontakta din återförsäljare (distributör).

#### 12 Display när funktion saknas

Visas när den begärda funktionen inte är tillgänglig på modellen ifråga.

## 4 Drift

Följ stegen nedan när du använder luftkonditioneringsapparaten för första gången eller ändrar inställningarna. Tryck efter det på knappen På/Av för att köra luftkonditioneringen med de valda inställningarna.

### ■ Standby

När "SETTING" blinkar kommer driften inte att accepteras av systemet.

#### KRAV

- Håll huvudströmbrytaren i öppen status under användning.
- När du använder den igen efter en längre tid ska du sätta på huvudströmbrytaren minst 12 timmar i förväg.
- Ungefär 1 minut efter att strömmen släppts på kan fjärrkontrollen fungera. Det här är inte ett fel.

### ■ Kördrift

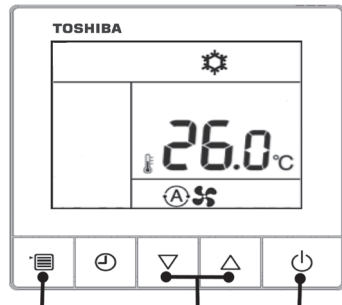

Menyknapp Inställningsknapp ON/OFF-knapp

#### 1 ON/OFF-knapp

Tryck på knappen för att tända upp körindikatorn och starta driften.

#### 2 Välj körläge

Växla till körläget genom att trycka på menyknappen.

- Den nuvarande körlägesikonen blinkar.

Varje gång du trycker på inställningsknappen kommer körläget och dess ikoner att ändras i följande ordning:

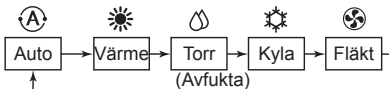

- "Avfukta" är inte tillgängligt för typ med dold kanal med högt statiskt tryck.
- Om knappen inte används inom 30 sekunder kommer körlägesvalet att avslutas.

#### 3 Välj fläkthastigheten

Växla till fläkthastighetsläget genom att trycka på menyknappen.

- Den aktuella fläkthastighetsikonen blinkar.

Varje gång du trycker på inställningsknappen kommer fläkthastighetsläget och dess indikation att ändras i följande ordning:



- Fläkthastigheten som kan ställas in varierar beroende på de anslutna inomhusenheterna.
- I fläktläget kan "Auto" inte väljas.
- Dessa modeller som inte kan visa fläkthastigheten kommer att visa "Auto".
- Om knappen inte används inom 30 sekunder kommer fläkthastighetsvalet att avslutas.

#### 4 Temperaturval

Tryck på inställningsknappen för att justera temperaturen.

- Temperaturinställningsområdet är 18,0° C till 29,0° C
- Känsligheten för temperaturjusteringen är 0,5° C.

#### OBS

#### Automatiskt omslag

- I Auto-läge väljer enheten driftläge (kylning, uppvärmning eller endast fläkt) enligt den temperatur som användaren ställt in.
- Om Auto-läget inte känns behagligt, kan du välja önskade driftförhållanden manuellt.

#### Kylning

- Om kylning behövs, startar enheten cirka 1 minut efter att läget har valts.
- När rumstemperaturen när den inställda temperaturen stoppas utomhusenheten och inomhusenheten fortsätter att arbeta med mycket låg fläkthastighet.

#### Uppvärmning

- Om värme behövs, startar enheten cirka 3 till 5 minuter efter att läget har valts.
- Efter att värmedriften har stoppats, kan det hända att fläkten fortsätter att gå ca 30 sekunder.
- När rumstemperaturen när den inställda temperaturen stoppas utomhusenheten och inomhusenheten fortsätter att arbeta med mycket låg fläkthastighet.
- Under avfrostningsdrift, stoppas fläkten så att kall luft inte släpps ut. (" " Förvärme visas.)

#### När driften startas om efter stopp

Vid försök att återstarta enheten omedelbart efter att den stoppat, kan enheten inte starta förrän efter ca 3 minuter för att skydda kompressorn.

### ■ 8°C-drift (För objektförvärmning)

Luftkonditioneringsaggregatet kan kontrollera uppvärmningstemperaturen till ungefär 8°C i värmeläget. **8°C värmedrift kräver inställningar med den trådanlutna fjärrkontrollen. Fråga installatören eller återförsäljaren angående de inställningar som görs enligt inomhusenhetens installationsmanual.**

#### Start

1. Ställ in den visade temperaturen på 18°C i värmeläget genom att trycka på TEMP. [ ]-knappen.
2. Ställ in den visade temperaturen på 8°C genom att trycka på TEMP. [ ]-knappen i minst 4 sekunder.

#### Stopp

1. Ställ in den visade temperaturen på 18°C genom att trycka på TEMP. [ ]-knappen.
  - Luftkonditioneringsaggregatet återgår till det normala HEAT-läget. Välj önskad temperatur och driftläge.

#### OBS

- Utblåsluftens temperatur är lägre än under normal värmedrift.
- Rumstemperaturen kanske inte värms upp jämnt beroende på fjärrkontrollens installationsplats.
- Rumstemperaturen kanske inte når 8°C beroende på rummets storlek och vilka omständigheter som gäller för installationen.
- Fläkthastigheten kan regleras under 8°C uppvärmningsdrift. 8°C värmedrift avbryts i följande fall.
  - När driften stoppas med [ ]-knappen.
  - När ett annat driftläge väljs med [ ]-knappen.
  - När temperaturinställningen eller driftläget ändras eller driften startas/stoppas med den trådlösa fjärrkontrollen eller fjärrkontrollen för centralstyrning.
- Observera lämplig drifttid vid användning av detta driftläge. Vi rekommenderar också att servicepersonal utför periodiskt underhåll av luftkonditioneringen.

## 5 Timerdrift

OFF timer: Enheten stoppas när den inställda tiden nås.

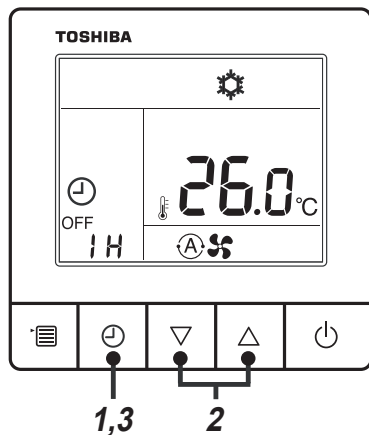

### 1 OFF timer-knapp

Tryck på OFF timer-knappen under luftkonditioneringsapparats drift.

- \*⌚\* Tryck på OFF timer-knappen under luftkonditioneringsapparats drift.

### 2 Välj timer AV-tid

Tryck på inställningsknappen för att ställa in tiden.

- Tiden för timer OFF kan ställas in på 0,5 tim (30 min), 1 tim, 2 tim, . . . upp till 24 tim.
- Om du inte trycker på någon knapp under 30 s avbryts inställningen för OFF timer.

### 3 Tryck OFF timerknappen

"SETTING" ("Inställning") försvinner, timer-indikatorn ändras från att blinka till belysning och timer-AV startar.

Timer-indikatorn på timer AV-funktionen visas med nedräkning.

## ■ Avbryta timern

### 1 Tryck OFF timerknappen

Timer-indikatorn försvinner.

#### OBS

Även om luftkonditioneringsapparaten slås på eller av med ON/OFF-knappen vid timer OFF-funktionen, fortsätter timer OFF-funktionen.

## 6 Underhåll

### ⚠ VARNING

Rengöring av luftfiltret och andra delar av luftfiltret inbegriper farligt arbete på hög höjd, så se till att få en kvalificerad installatör eller kvalificerad servicepersonal att göra det.  
Försök inte att göra det själv.

### ⚠ VAR FÖRSIKTIG

Tryck inte på knapparna med blöta händer.

Det kan orsaka elektriska stötar.

### Rengöra luftfiltren

- Rengör luftfiltren när filterindikatorn visas på fjärrkontrollen.  
(Endast för RBC-AMTU\*\*\*- och RBC-AMSU\*\*\*-fjärrkontroller.)
- Igensatta luftfilter försämrar kyl- och värmeprestandan.

### Om enheten inte ska användas under en längre tid

1. Kör fläkten under ett par timmar för att torka insidan.
2. Stoppa luftkonditioneringen med fjärrkontrollen och stäng av strömbrytaren.
3. Rengör luftfiltren och montera tillbaka dem.

### Före kylningssäsongen

#### Rengör dräneringsskålen

- Kontakta den återförsäljare som sålt produkten.  
(Dränering fungerar inte om dräneringsskålen eller ventilen är igensatt. I vissa fall kan dräneringen flöda över och våta ner väggen eller golvet. Se till att rengöra dräneringsskålen innan kylningssäsongen.)

## 7 Felsökning

Kontrollera följande punkter, innan en reparatör tillkallas.

		Symtom	Orsak
Inget fel har uppstått.	Utomhusenhet	<ul style="list-style-type: none"> <li>Vit, dimmig, kall luft eller vatten avges</li> <li>Ljud som låter som läckande luft hörs ibland.</li> <li>Ett ljud hörs när strömmen slås på.</li> </ul>	<ul style="list-style-type: none"> <li>Utomhusenhetens fläkt stannar automatiskt och avfrostning utförs.</li> <li>Magnetventilen arbetar när avfrostning startas eller stoppas.</li> <li>Utomhusenheten förbereds för drift.</li> </ul>
	Inomhusenhet	<ul style="list-style-type: none"> <li>Ibland hörs ett susande ljud.</li> <li>Ett smattrande ljud hörs.</li> <li>Utblåsluften luktar konstigt.</li> </ul>	<ul style="list-style-type: none"> <li>Vid driftstart, under pågående drift eller omedelbart efter avbruten drift kan ett ljud som låter som rinnande vatten höras eller driftljudet kan bli högre under ett par minuter omedelbart efter att enheten har startats. Det är ljudet av köldmediet som flödar eller dräneringsvatten som rinner genom avfuktaren.</li> <li>Detta ljud alstras när värmeväxlaren eller någon annan del utvidgas eller dras ihop en aning till följd av temperaturväxlingar.</li> <li>Olika lukter från väggar, mattor, kläder, cigaretter, kosmetika etc. fastnar på luftkonditioneringen.</li> </ul>
		<ul style="list-style-type: none"> <li>Enheten arbetar inte.</li> </ul>	<ul style="list-style-type: none"> <li>Har ett strömavbrott inträffat?</li> <li>Har strömbrytaren slagit ifrån?</li> <li>Har skyddsanordningen aktiverats? (Driftlampan och ⚡ på fjärrkontrollen blinkar.)</li> </ul>
Kontrollera igen.	Rummet kyls inte ner.		<ul style="list-style-type: none"> <li>Är luftintaget eller luftutblåset på utomhusenheten igentäppt?</li> <li>Är en dörr eller ett fönster öppet?</li> <li>Är luftfiltret tilltäppt med damm?</li> <li>Är luftvolymen inställd på "LOW"? Eller är driftläget inställt på "FAN"?</li> <li>Är lämplig temperatur inställd?</li> </ul>

Om någonting fortfarande är egendomligt efter att kontroll enligt ovan har genomförts, så stoppa enheten, slå från strömbrytaren och meddela den återförsäljare som sålt produkten om produktnummer och symptom. Försök inte själv reparera enheten, eftersom det kan vara farligt. Om en kontrollindikering (t.ex. **EB 1**, **FB 1** eller **HB 1**) visas på skärmen på fjärrkontrollen, så informera återförsäljaren om dess innehåll också.

Om något av följande inträffar, så stoppa enheten omedelbart, slå från strömbrytaren och kontakta den återförsäljare som sålt produkten.

- Brytaren fungerar inte korrekt.
- Strömbrytaren slår ofta ifrån.
- Ett främmande föremål eller vatten har råkat hamna inuti enheten.
- Enheten kan inte köras trots att orsaken till skyddsanordningens aktivering har åtgärdats.
- Något annat egendomligt tillstånd observeras.

### OBS

Av miljömässiga skäl rekommenderas starkt att inomhus- och utomhusenheterna på luftkonditioneringen som används rengörs och underhålls regelbundet för att se till att de fungerar effektivt.

När luftkonditioneringen har varit igång under en längre tid rekommenderas att regelbundet underhåll utförs (en gång om året). Vidare ska utomhusenheten kontrolleras för rost och repor och dessa ska avlägsnas eller behandlas med rostfri behandling vid behov.

En tumregel är att när inomhusenheten har kört 8 timmar eller fler dagligen ska inomhus- och utomhusenheten rengöras minst var tredje månad. Rådgör med en expert om rengörings-/underhållsarbeten.

Sådant underhåll kan förlänga livslängden på produkten även om det innebär en viss kostnad för ägaren.

Underlåtenhet att rengöra inomhus- och utomhusenheten regelbundet kan leda till dålig prestanda, frysskador, vattenläckage och t.o.m. fel på kompressorn.

### ▼ Underhållslista

Del	Enhet	Kontroll (visuell / ljudmässig)	Underhåll
Värmeväxlare	Inomhus / utomhus	Igensättning damm / smuts, repor	Rengör värmeväxlaren när den är igentäppt.
Fläktmotor	Inomhus / utomhus	Ljud	Vidta lämpliga åtgärder när onormala ljud uppstår.
Filter	Inomhus	Damm / smuts, bristning	<ul style="list-style-type: none"> <li>Rengör filtret med vatten när det är förorenat.</li> <li>Byt ut det när det är skadat.</li> </ul>
Fläkt	Inomhus	<ul style="list-style-type: none"> <li>Vibration, balans</li> <li>Damm / smuts, utseende</li> </ul>	<ul style="list-style-type: none"> <li>Byt ut fläkten när vibrationen eller balansen blir dålig.</li> <li>Borsta eller rengör fläkten när den är förorenad.</li> </ul>
Galler för luftintag/luftutblås	Inomhus / utomhus	Damm / smuts, repor	Reparera eller byt ut dem när de är deformerade eller skadade.
Avrinningspanna	Inomhus	Igensättning damm / smuts, avrinningsförorening	Rengör avrinningspannan och kontrollera lutningen för jämn dränering.
Prydnadspanel, ventilationsgaller	Inomhus	Damm / smuts, repor	Rengör dem när de är nedsmutsade eller stryk på reparationsbeläggning.
Utvändigt	utomhus	<ul style="list-style-type: none"> <li>Rost, flagnande isolation</li> <li>Flagning / lossnande beläggning</li> </ul>	Stryk på reparationsbeläggning.

## ■ Bekräftelse och kontroll

Om någonting fortfarande är egendomligt efter att kontroll enligt ovan har genomförts, så stoppa enheten, slå från strömbrytaren och meddela den återförsäljare som sålt produkten om produktnummer och symptom. Försök inte själv reparera enheten, eftersom det kan vara farligt. Om en kontrollindikering ( osv. ) visas på skärmen på den trådbundna fjärrkontrollen, så informera återförsäljaren om dess innehåll också.

Om luftkonditioneringen misslyckas kommer timer av-indikationen omväxlande att visa kontrollkoden och numret för den felande inomhusenheten.

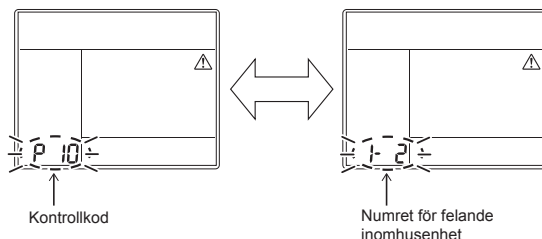

## ■ Felsökningshistorik och -bekräftelse

Om luftkonditioneringen misslyckas kan du visa felsökningshistoriken genom att följa stegen nedan. (Felsökningshistoriken kan som mest registrera 4 poster.)

Felsökningshistoriken kan visas när luftkonditioneringen är på eller av.

- Om du visar felsökningshistoriken under timer av-drift avbryts timer av.

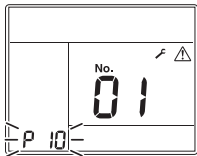
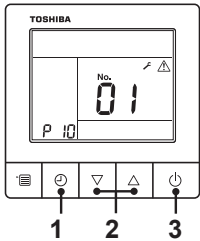
Steg	Driftinstruktioner
1	<p>Håll timer av-knappen intryckt i mer än 10 sekunder tills en indikationsikon visas, som indikerar att du har gått in i felsökningshistorikläget.</p> <p>Om [  Underhållsöversyn ] visas indikerar det att du har gått in i felsökningshistorikläget.</p> <ul style="list-style-type: none"> <li>• Temperaturindikationen visar [01: Felsökningshistorikordning].</li> <li>• Timer av-indikationen kommer omväxlande att visa [Kontrollkod] och felande [Inomhusenhetsnummer].</li> </ul> 
2	<p>Varje gång du trycker på knappen kommer den registrerade felsökningshistoriken att visas i ordningen [01] (nyast) till [04] (äldst).</p> <p><b>KRAV</b></p> <p>I felsökningshistorikläget ska du inte trycka in menyknappen i mer än 10 sekunder. I annat fall kommer all felsökningshistorik för inomhusenheten att raderas.</p> 
3	<p>När du har slutfört kontrollen, tryck på ON/OFF-knappen för att återgå till det normala läget.</p> <ul style="list-style-type: none"> <li>• Driften kommer att fortsätta om körläget är aktiverat. Tryck på ON/OFF-knappen igen om stoppläget är aktiverat.</li> </ul>

## 8 Funktioner och prestanda

### ▼ Kontrollera innan körning

- Kontrollera om jordkabeln är kopad eller losskopplad.
- Kontrollera om luftfilter är installerat.
- Slå till strömbrytaren minst 12 timmar innan driften startas.

### ▼ 3-minutersskyddsfunktion

3-minutersskyddsfunktion förhindrar luftkonditioneringsaggregatet från att startas under 3 minuter efter att huvudströmbrytaren/strömkretsbytare har slagits på för omstart av luftkonditioneringsaggregatet.

### ▼ Strömavbrott

Enheten stannar helt vid ett strömavbrott.

- För att starta driften igen, tryck på ON/OFF-knappen på fjärrkontrollen.
- Åskväder eller användning av trådlösa telefoner i närheten kan orsaka att enheten fungerar felaktigt. Slå av huvudströmbrytaren eller strömkretsbytare och slå sedan på dem igen. Tryck på ON/OFF-knappen på fjärrkontrollen för att starta om.

### ▼ Avfrostning

Om det bildas frost på utomhusenheten under värmedrift, startas avfrostningen automatiskt (och går i cirka 2 till 10 minuter) för att bibehålla värmeeffekten.

- Fläktarna i både inomhus- och utomhusenheten stängs av vid avfrostningsdrift.
- Under avfrostningen leds smältvattnet ut genom utomhusenhetens undersida.

### ▼ Uppvärmningskapacitet

Vid uppvärmning tas värme upp från utsidan och levereras in till rummet. Denna typ av uppvärmning kallas för värmepumpsystem. När temperaturen utomhus är mycket låg, rekommenderas användning av en annan värmeapparat i kombination med luftkonditioneringsaggregatet.

### ▼ Driftsmiljö för luftkonditioneringen

Använd luftkonditioneringen inom följande temperaturområden för att den ska fungera ordentligt:

Nedkyllning	Utomhustemperatur	: -15°C till 46°C (Torra termometerns temp.)
	Rumstemperatur	: 21°C till 32°C (Torra termometerns temp.), 15°C till 24°C (Våta termometerns temp.)
	[VAR FÖRSIKTIG]	Relativ luftfuktighet i rummet – mindre än 80%. Om luftkonditioneringsaggregatet körs utanför dessa värden, kan det bildas kondens på luftkonditioneringsaggregatets yta.
Uppvärmningsdrift	Utomhustemperatur	: -15°C till 15°C (Våta termometerns temp.)
	Rumstemperatur	: 15°C till 28°C (Torra termometerns temp.)

Om luftkonditioneringen används under annat än ovanstående förhållanden kan dess säkerhetskyddsfunktioner utlösas.

### ▼ Skyddsanordning

- Stoppas driften när luftkonditioneringen är överbelastad.
- Om skyddsanordningen aktiveras, så stannar enheten samtidigt som driftlampan och kontrollindikeringen på fjärrkontrollen börjar blinka.

### ▼ Om skyddsanordningen har aktiverats

- Slå från strömbrytaren och utför en kontroll. Fortsatt drift kan orsaka ett fel.
- Kontrollera om luftfilter är installerat. Om inte kan det hända att värmeväxlaren täpps igen med damm och vattenläckage kan inträffa.

### ▼ Under kylning

- Luftintaget eller luftutblåset på utomhusenheten är igentäppt.
- Stark vind blåser oavbrutet mot utomhusenhetens luftutblås.

### ▼ Under uppvärmning

- Luftfiltret är tilltäppt med en stor mängd damm.
- Luftintaget eller luftutblåset på inomhusenheten är igentäppt.

### ▼ Slå inte från strömbrytaren

- Låt strömbrytaren vara tillslagen och använd ON/OFF på fjärrkontrollen under luftkonditioneringsåsong.

### ▼ Se upp med snö och is på utomhusenheten

- I snörika områden blir utomhusenhetens luftintag och luftutblås ofta täckta av snö eller is. Snö eller is som lämnas kvar på utomhusenheten kan orsaka maskinhaveri eller försämrad uppvärmning.
- I kalla områden ska du kontrollera att tömningslangen sitter rätt så att allt vatten rinner ut ur den. Annars kan vattnet i den frysa till is. Om vattnet fryser i tömningslangen eller inuti utomhusenheten kan det orsaka maskinhaveri eller försämrad uppvärmning.

## 9 Installation

### Installera inte luftkonditioneringsaggregatet på följande platser

- Installera inte luftkonditioneringsaggregatet på någon plats inom 1 m från en TV-, stereo- eller radioapparat. Om enheten installeras på en sådan plats, kommer störningar överförda från luftkonditioneringsaggregatet att påverka funktionen hos dessa apparater.
- Installera inte luftkonditioneringen nära en högfrequensapparat (t.ex. en symaskin eller en massageapparat för yrkesbruk), eftersom det kan orsaka fel på luftkonditioneringen.
- Installera inte luftkonditioneringsaggregatet på en fuktig eller oljig plats, eller på en plats där ånga, sot eller frätande gas avges.
- Installera inte luftkonditioneringsaggregatet på en plats med saltmättad luft såsom vid kustområden.
- Installera inte luftkonditioneringsaggregatet på en plats där stora mängder maskinolja används.
- Installera inte luftkonditioneringsaggregatet på en plats som vanligtvis är utsatt för stark vind såsom vid kustområden.
- Installera inte luftkonditioneringsaggregatet på en plats där svavelhaltig gas avges såsom vid en hälsobrunn.
- Installera inte luftkonditioneringsaggregatet i en båt eller mobil kran.
- Installera inte luftkonditioneringsaggregatet där atmosfären är sur eller alkalisk (i ett område med varma källor eller nära en kemikaliefabrik, eller på en plats som utsätts för förbränningsutsläpp). Korrosion kan uppstå på värmeväxlarens aluminiumfläns och kopparrör.
- Installera inte luftkonditioneringen nära ett hinder (t.ex. en luftventil eller en lysarmatur) som stör utblåsluften. (Turbulent luftflöde kan sänka prestandan eller sätta enheter ur bruk.)
- Använd inte luftkonditioneringsapparaten för speciella ändamål som att konservera mat, precisionsinstrument eller konstföremål eller där avelsdjur eller odlade växter hålls. (Detta kan försämra kvaliteten i konserverat material.)
- Installera inte luftkonditioneringsaggregatet över ett föremål som absolut inte får bli blött. (Kondensation kan droppa från inomhusenheten vid en fuktighet på 80% eller mer eller när dräneringsporten är igensatt.)
- Installera inte luftkonditioneringsaggregatet på en plats där organiska lösningar används.
- Installera inte luftkonditioneringsaggregatet nära en dörr eller ett fönster som utsätts för fuktig utomhusluft. Kondensation kan bildas på luftkonditioneringsaggregatet.
- Installera inte luftkonditioneringsaggregatet på en plats där särskild sprej används ofta.

### Var noga med ljud och vibrationer

- Installera inte luftkonditioneringen på en plats där buller från utomhusenheten eller varm luft från luftutblåset är störande för grannar.
- Installera luftkonditioneringsaggregatet på en solid och stadig grund så att surrande ljud och vibrationer som uppstår under drift inte fortplantas.
- När en inomhusenhet är i drift, kan ibland ljud höras från andra inomhusenheter som inte är i drift.

## 10 Specifikationer

Modell	Bullernivå (dBA)		Vikt (kg)
	Kylning	Uppvärmning	
RAV-HM561BTP-E	*	*	23
RAV-HM801BTP-E	*	*	31
RAV-HM901BTP-E	*	*	41
RAV-HM1101BTP-E	*	*	41
RAV-HM1401BTP-E	*	*	41
RAV-HM1601BTP-E	*	*	41

\* Under 70 dBA

**Produktinformation gällande ecodesignkrav. (Regulation (EU) 2016/2281)**  
<http://ecodesign.toshiba-airconditioning.eu/en>

## ***Intyg om överensstämmelse***

Tillverkare: Toshiba Carrier (Thailand) Co., Ltd.  
144 / 9 Moo 5, Bangkadi Industrial Park, Tivanon Road, Tambol Bangkadi,  
Amphur Muang, Pathumthani 12000, Thailand

TCF-hållare: TOSHIBA CARRIER EUROPE S.A.S  
Route de Thil 01120 Montluel FRANCE

Intyggar härmed att apparaten som beskrivs nedan:

Allmän benämning: Luftkonditionering

Modell / Typ: RAV-HM561BTP-E, RAV-HM801BTP-E, RAV-HM901BTP-E,  
RAV-HM1101BTP-E, RAV-HM1401BTP-E, RAV-HM1601BTP-E

Kommersiellt namn: Luftkonditionering i Digital Inverter-serien / Super Digital Inverter-serien

Uppfyller bestämmelserna i maskindirektivet (Directive 2006/42/EC) och de bestämmelser som införlivats med nationell lagstiftning

### **OBS**

Detta intyg blir ogiltigt om tekniska och driftmässiga ändringar görs utan tillverkarens samtycke.

## ***Intyg om överensstämmelse***

Tillverkare: Toshiba Carrier (Thailand) Co., Ltd.  
144 / 9 Moo 5, Bangkadi Industrial Park, Tivanon Road, Tambol Bangkadi,  
Amphur Muang, Pathumthani 12000, Thailand

TCF-hållare: TOSHIBA CARRIER UK LTD.  
Porsham Close Belliver Industrial Estate Roborough Plymouth Devon  
PL6 7DB United Kingdom

Intyggar härmed att apparaten som beskrivs nedan:

Allmän benämning: Luftkonditionering

Modell / Typ: RAV-HM561BTP-E, RAV-HM801BTP-E, RAV-HM901BTP-E,  
RAV-HM1101BTP-E, RAV-HM1401BTP-E, RAV-HM1601BTP-E

Kommersiellt namn: Luftkonditionering i Digital Inverter-serien / Super Digital Inverter-serien

Uppfyller bestämmelserna i Supply of Machinery (Safety) Regulations 2008

### **OBS**

Detta intyg blir ogiltigt om tekniska och driftmässiga ändringar görs utan tillverkarens samtycke.

# **Toshiba Carrier (Thailand) Co., Ltd.**

144 / 9 Moo 5, Bangkadi Industrial Park, Tivanon Road, Tambol Bangkadi, Amphur Muang, Pathumthani 12000, Thailand

1116950288