

Central remote controller

Modellbeteckning

TCB-SC643TLE



- Tack för att du har valt att investera i detta Kontrollsystem för luftkonditionering.
- För att använda produkten på ett säkert och korrekt sätt, läs denna bruksanvisning noggrant innan användning, och se till att du helt och hållet förstår innehållet.
Se speciellt till att se till att läsa "Säkerhetsföreskrifter".
- Efter att ha läst denna bruksanvisning, förvara den på en plats där enhetens operatör alltid kan hitta den.

Innehåll

1 Snabbstartsguide	3
2 Säkerhetsföreskrifter	4
3 Före användning	6
Funktioner hos denna enhet	6
Systemkonfigurationer	6
Namn och funktion för varje del	7
Driftspaneldel	7
LCD-skärmdel	8
Ändra skärm	11
4 Grundläggande användning	12
Starta/stoppa drift	12
Starta/stoppa driften av alla luftkonditionerare	12
Starta/stoppa driften av alla luftkonditionerare i en zon	13
Starta/stoppa driften för en enskild luftkonditionerare	14
Ändra inställningar	15
Ändring av temperatur	15
Ändra driftläge, såsom Kyla eller Värme	16
Ändra luftvolymen	17
Ändra luftriktning	18
5 Olika funktioner	19
Timerfunktion (På/av-timer)	19
Ställ in tiden tills driften stoppas eller startas	19
Frigöringstimer	21
Energisparfunktion	22
Ventilationsdrift	23
Starta/stoppa ventilationsdrift	23
Ställ in läge och fläkthastighet	24
Andra funktioner	25
Avbryt FILTERindikatorn (Återställning av filterindikatorn)	25
Knapplås	26
Information	27
6 Felsökning	29
7 Specifikationer	30

1 Snabbstartsguide

Grundläggande användning

För att starta/stoppa luftkonditioneraren →"Starta/stoppa drift" (P.12)	Om du vill ändra luftvolymen eller luftriktningen, se följande. →"Ändra luftvolymen" (P.17) →"Ändra luftriktning" (P.18)
För att ändra temperaturen →"Ändring av temperatur" (P.15)	
För att ändra driftläge (Kyla/Värme/Auto/Avfuktning/Fläkt) →"Ändra driftläge, såsom Kyla eller Värme" (P.16)	

Avancerad användning Använd följande funktioner efter behov.

För att ställa in start-/stoptimer →"Timerfunktion (På/av-timer)" (P.19)	Se följande om energibesparing, fjärrkontrollstyrning för varje luftkonditionerare och bekräftelse av modellinformation. →"Energisparfunktion" (P.22) →"Knapplås" (P.26) →"Information" (P.27)
För att använda Total Heat Exchange Unit →"Ventilationsdrift" (P.23)	
För att stänga av FILTERindikatorn efter filterrengöring →"Avbryt FILTERindikatorn (Återställning av filterindikatorn)" (P.25)	

2 Säkerhetsföreskrifter

Detta avsnitt beskriver de säkerhetsåtgärder du måste följa för att förhindra skada på användaren och andra personer samt materiella skador.

"Ordbeskrivning" anger skadegraden som man kan förvänta sig om enheten hanteras felaktigt, medan "Symbolbeskrivning" förklarar symbolernas betydelser.

Ordbeskrivning

VARNING

Indikerar "innehåll som förväntas leda till dödsfall eller allvarliga personskador (*1) på användaren i händelse av felaktig hantering".

FÖRSIKTIGHET

Indikerar "innehåll som kan förväntas leda till mindre personskador (*2) på användaren eller skador på egendom (*3) i händelse av felaktig hantering".

Symbolbeskrivning



⊘ Anger förbjudna handlingar. Den förbjudna handlingen anges med en bild och/eller text i eller intill symbolen.



● Anger anvisningar som måste följas. Anvisningarna anges med en bild och/eller text i eller intill symbolen.



* 1: Allvarliga personskador innebär bestående men, så som blindhet, skador, brännskador (hög temperatur/låg temperatur), elektriska stötar, benfraktur, förgiftning osv., och skador som kräver sjukhusvistelse/långtidsbehandling inom öppenvården.

* 2: Mindre personskador avser skador, brännskador, elektriska stötar osv., som inte kräver inläggning på sjukhus eller långtidsbehandling inom öppenvården.

* 3: Skador på egendom avser allvarliga skador på egendom, så som hus, hushållsartiklar, boskap, husdjur m.m.

VARNING



Försiktighetsåtgärder vid installation

 Begär installation av en fackman	Be återförsäljaren där du köpte enheten eller en fackman om hjälp angående installationsarbetet. Installationen kräver särskild teknisk expertis. Om du försöker utföra installationen själv och arbetet utförs felaktigt, kan det orsaka brand, elektriska stötar eller personskador.	 Använd angivna produkter	Använd den angivna TOSHIBA-luftkonditioneringsapparaten. Använd endast den angivna TOSHIBA-luftkonditioneringsapparaten. Om andra produkter används kan det orsaka brand, elektriska stötar eller vattenläckage. Anlita en fackman för installationsarbetet.
---	--	---	--

Försiktighetsåtgärder vid användning





 Förbjudet	Manövrera inte reglagen med våta händer. Det kan orsaka elektriska stötar eller funktionsfel.	 Förbjudet	Se till att kontrollsystemet för luftkonditioneringen inte blir vått. Var försiktig så att kontrollsystemet för luftkonditioneringen inte blir vått. Det kan orsaka brand, elektriska stötar eller funktionsfel.
 Obligatoriskt	Stäng av strömmen om någonting är onormalt (bränd lukt osv.). Fortsatt användning kan orsaka brand eller elektriska stötar. Kontakta återförsäljaren där du köpte produkten.	 Obligatoriskt	Använd inte någon annan strömkälla än den specificerade modellen. Om du använder en annan strömkälla än den specificerade modellen kan det orsaka brand eller funktionsfel. Strömkällan måste vara 220 V växelström.

Försiktighetsåtgärder vid flyttning/reparation



 Förbjudet	Får inte modifieras. I annat fall finns det risk för brand eller elektriska stötar.	 Kontakta försäljaren	Kontakta återförsäljaren där du köpte produkten om den behöver repareras. Felaktigt utförd reparation kan orsaka brand eller elektriska stötar.
 Begär hjälp vid flyttning	Kontakta en fackman eller återförsäljaren där du köpte enheten om luftkonditioneringsapparaten behöver flyttas eller ominstalleras. Felaktig installation kan orsaka brand, elektriska stötar eller personskada.		

⚠ FÖRSIKTIGHET

Försiktighetsåtgärder vid installation

 Kontrollera installationsplatsen	Installera inte enheten på platser med hög fuktighet eller vibrationer. Det kan ge upphov till funktionsfel.	 Kontrollera installationsplatsen	Installera inte enheten i direkt solljus eller nära värmekällor. Det kan ge upphov till funktionsfel.
 Kontrollera installationsplatsen	Installera inte enheten i områden där störningar förekommer. Det kan orsaka felfunktion.	 Kontrollera installationsplatsen	Installera inte luftkonditioneringsapparaten på en plats där det finns risk att brännbar gas kan läcka ut. Gas som läcker ut och samlas runt produkten kan orsaka brand.

Försiktighetsåtgärder vid användning

 Förbjudet	Tappa inte produkten och utsätt den inte för kraftiga stötar. Det kan ge upphov till funktionsfel.	 Stäng av strömmen vid onormal funktion	Om du märker något onormalt, ska du avbryta driften, stänga av strömförsörjningen och kontakta återförsäljaren där du köpte enheten. Fortsatt användning med onormal funktion kan orsaka brand eller elektriska stötar.
 Anvisningar	Stäng av jordfelsbrytaren (säkringen) innan rengöring och kontroll. Underlåtenhet att göra detta kan leda till personskador.		

3 Före användning

Funktioner hos denna enhet

Huvudfunktionerna för denna Central remote controller (den här enheten) är följande:

- Lättläst LCD-skärm med bakgrundsbelysning
- Enkel drift genom att endast trycka på pekskärmknapparna
- Upp till 64 luftkonditionerare kan delas in i 1 till 10 zoner och styras efter All, Zone eller Unit (luftkonditionerare)
- Lätt att se antalet luftkonditionerare i drift och antalet genererade larm
- Du kan spara energi med sparläge för minskad strömförbrukning
- Du kan kombinera med en schemaläggningstimer för att utföra programmerad drift av luftkonditionerarna

Systemkonfigurationer

Systemkonfigurationerna som denna enhet kan styra är följande:

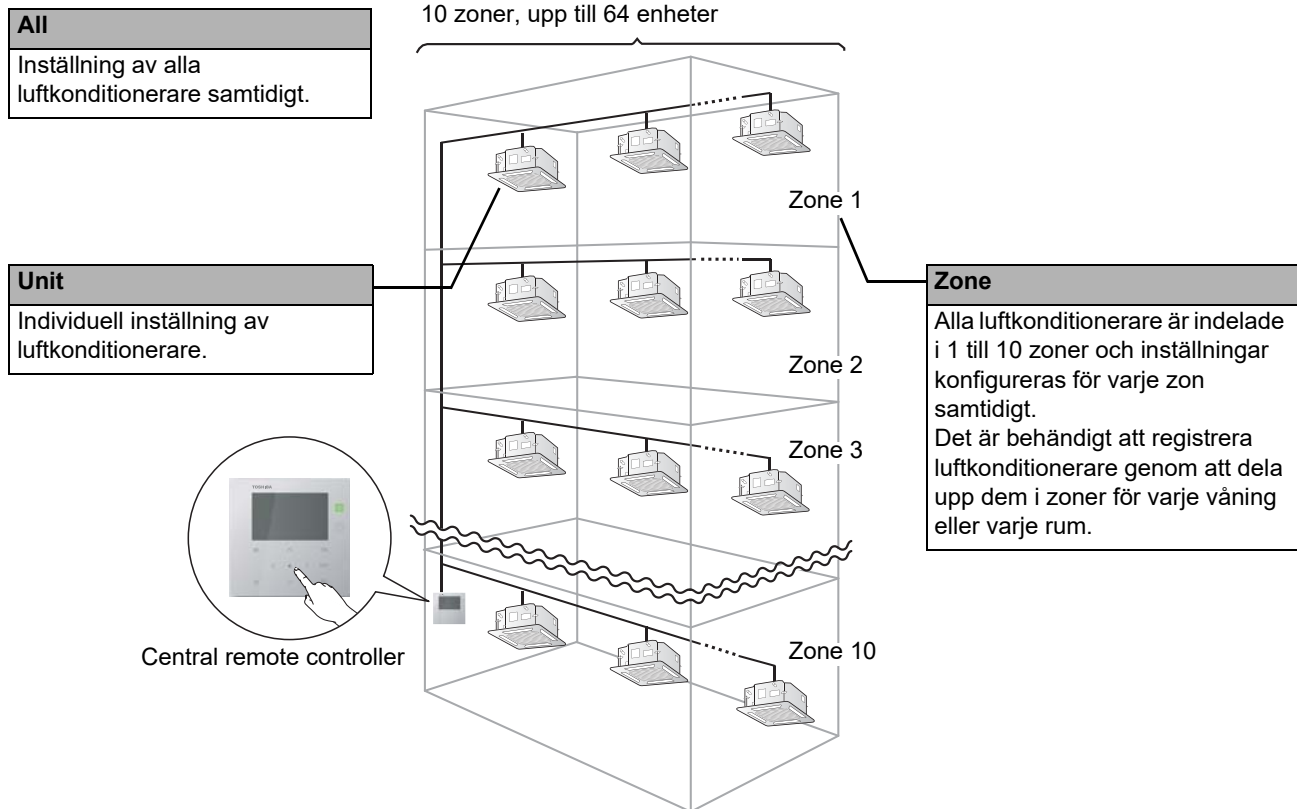

Namn och funktion för varje del

Driftspaneldel

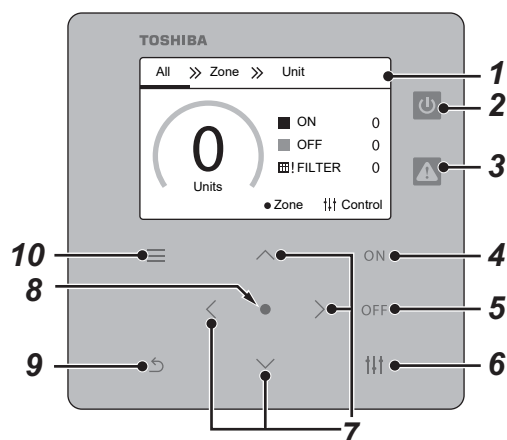

Nr	Namn	Funktioner
1	LCD-skärmdel (P.8)	
2	Körindikator	Tänds under drift och släcks när den stoppas. * Även om endast en av luftkonditionerarna i zonen körs tänds körindikatorn, och när alla luftkonditionerarna är stoppade släcks den.
3	Inspektionslampa	Lyser rött om något onormalt inträffar. Kontakta återförsäljaren där du köpte enheten.
4	Knappen [ON]	Tryck för att starta drift.
5	Knappen [OFF]	Tryck för att stoppa drift.
6	Knappen [↑↓] (Kontroll)	Tryck för att visa "Control"-skärmen eller "Menu"-skärmen för styrning av luftkonditionerare.
7	Knapparna [^] [v] [<] [>]	Tryck för att välja inställningspost.
8	Knappen [●] (Bekräfta)	Tryck när du växlar skärm från All till Zone till Unit, eller när du väljer en post och går till nästa skärm.
9	Knappen [↶] (Retur)	Tryck för att återgå till föregående skärm.
10	Knappen [≡] (Meny)	Tryck för att visa skärmen "Menu" för att konfigurera enhetsinställningarna. Se installationshandboken för mer information.

LCD-skärmdel

Det finns skärmar för "All", "Zone" och "Unit" där du kan kontrollera driftstatusen för varje område. Skärmen "Control" där du kan styra driftstatus och skärmen "Menu" för detaljerade inställningar.

För mer information om hur du växlar mellan skärmar, se "Ändra skärm" (P.11).

Skärmen All

Du kan kontrollera och styra driftstatus för alla luftkonditionerare som ska övervakas och styras.

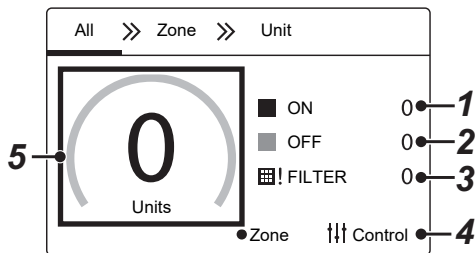

Nr	Funktioner
1	Antalet luftkonditionerare i drift visas.
2	Antalet stoppade luftkonditionerare visas.
3	Antalet luftkonditionerare med filterrengöringsindikeringar visas.
4	Knappguiden visas.
5	Antalet luftkonditionerare i drift visas av ON/OFF-mätaren. Antalet luftkonditionerare i drift indikeras av numren på insidan av ON/OFF-mätaren.

Zone-skärm

Du kan kontrollera och styra driftstatus i Zone units. Du kan även kontrollera om det finns avvikelser och om filterrengöring behövs.

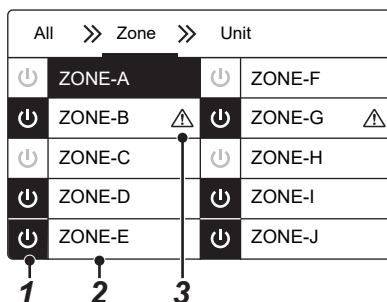

Nr	Funktioner
1	Driftstatus för zonen visas. Om du kör någon luftkonditionerare i zonen visas . Om alla luftkonditionerare är stoppade visas .
2	Zonens namn visas.
3	: Visas när en luftkonditionerare kräver filterrengöring. : Visas när en avvikelse har inträffat hos en luftkonditionerare.

Enhetsskärm

Du kan kontrollera och styra driftstatus för luftkonditionerare i varje zon individuellt. Du kan även kontrollera inställningsstatus för temperatur, etc., om det finns några avvikelser och om filterrengöring behövs.

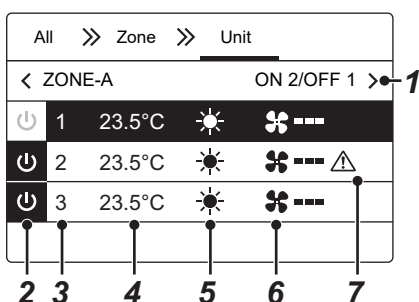

Nr	Funktioner						
1	Namnet på zonen visas på skärmen och antalet luftkonditionerare i drift/stoppade i zonen visas.						
2	Driftstatus visas. Under drift visas och när den är stoppad visas .						
3	Minsta kylsystemnummer: Visas i ordning med det minsta inomhusadressnumret.						
4	Den inställda temperaturen visas.						
5	Driftläget visas. <table border="1" style="width: 100%;"> <tr> <td> : Kyla</td> <td> : Auto</td> <td> : Fläkt</td> </tr> <tr> <td> : Värme</td> <td> : Avfuktning</td> <td></td> </tr> </table>	: Kyla	: Auto	: Fläkt	: Värme	: Avfuktning	
: Kyla	: Auto	: Fläkt					
: Värme	: Avfuktning						
6	Luftvolymen visas.						
7	: Visas när filterrengöring krävs. : Visas när en avvikelse har inträffat.						

Kontrollskärm

Du kan kontrollera och ändra inställningen efter All, Zone eller Unit.

Tryck på [↑↑↑] (Kontroll) på skärmen "All", "Zone" eller "Unit" för att visa varje "Control"-skärm.

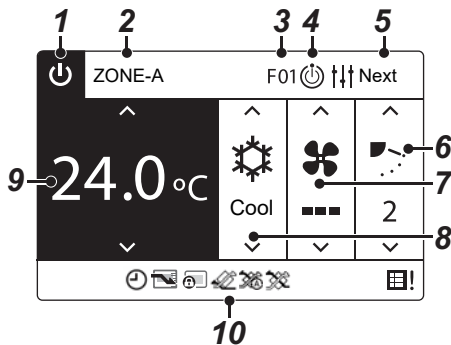

Nr	Funktioner
1	Driftstatus visas. Under drift visas och när den är stoppad visas .
2	Kontrollområdet som för närvarande visas (All, Zone eller Unit (system - enhetsadress)) visas.
3	Om det finns en avvikelse visas en kontrollkod med bokstäver och siffror.
4	Visas under förberedelse. : Förberedelse för drift pågår. : Förberedelse för uppvärmning pågår.
5	Knappguiden (tryck på [↑↑↑] (Kontroll) för att gå till nästa skärm) visas.
6	Du kan kontrollera och ändra luftriktningen. (P.18)
7	Du kan kontrollera och ändra luftvolymen. (P.17)
8	Du kan kontrollera och ändra driftläget. (P.16)
9	Du kan kontrollera och ändra temperaturen. (P.15)
10	Driftstatusikonen visas. Knappguiden visas även när du ändrar inställningar, såsom temperatur. Ikonlista
(1)	Temperaturen som fås från inomhusenheten visas i enhetens "Control".
(2)	Visas när timer är aktiverad. (P.19)
(3)	Visas när sparläge är aktiverat. (P.22)
(4)	Visas när funktionen är begränsad för de fjärrkontroller som är anslutna till respektive luftkonditionerare. (P.26)
(5)	Visas när Total Heat exchanger är ansluten och Bypass är inställt. (P.23)
(6)	Visas när Total Heat exchanger är ansluten och Automatic är inställt. (P.23)
(7)	Visas när Total Heat exchanger är ansluten och Heat exchange är inställt. (P.23)
(8)	Visas när det är dags att rengöra filtret. (FILTER-indikator)
(9)	Visas när en avvikelse inträffar.

◆ När "--" visas på "Control"-skärmen för All eller Zone

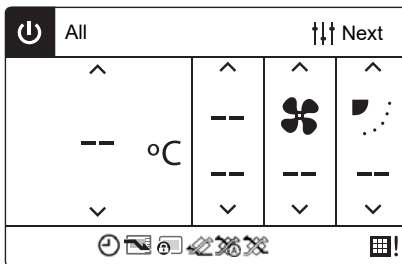

Visas när inställningarna för luftkonditioneraren inte matchar.

- När du har ändrat inställningarna på skärmen "Control" för All eller Zone, men det finns en luftkonditionerare vars inställningar inte kan ändras eftersom det inte finns någon motsvarande funktion
- När du har gjort en individuell förändring på skärmen Unit "Control" efter att du har ändrat inställningarna på skärmen "Control" för All eller Zone
- Om du ger ett kommando medan -- visas ändras inte inställningarna på den lokala fjärrkontrollen för den posten.

◆ När ett mellanslag visas på Unit-skärmen "Control"

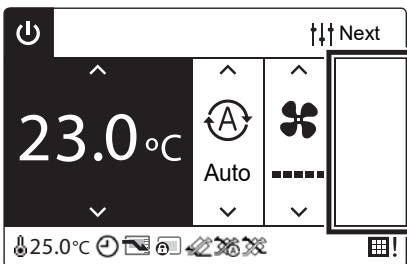

Visas när det finns funktioner som inte kan ändras.

Skärmen till vänster är ett exempel på en modell för vilken luftriktning inte kan ställas in.

Mellanslag kan inte väljas.

◆ När följande visas på enhetens "Control"-skärm

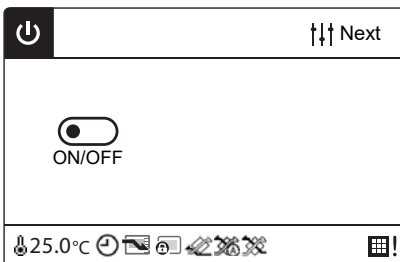

Styrgränssnitt för universalenhet är registrerat.

Den enda möjliga funktionen är start-/stoppfunktion.

- När en annan enhet än en luftkonditionerare är ansluten
Vid Total Heat exchange kan ventilationsinställningar göras via meny.

Menyskärm

Visas när du ändrar andra inställningar än standardinställningarna (temperatur, läge, luftvolym, luftriktning).

Tryck på [↑↑] (kontroll) på skärmen "Control" för att aktivera visning.

Visade poster är olika på skärmen "Menu" för All och Zone och Unit-skärmen "Menu".

All Menu (1/2)	
1.	Filter Sign Reset
2.	Ventilation
3.	Off Timer
4.	On Timer
5.	Energy saving operation

All Menu (2/2)	
6	Key lock
7.	Information

Menynamn	Funktioner
Filter Sign Reset	Används för att släcka FILTERindikatorn. (P.25) FILTERtimern återställs också. FILTERtimern återställs även om FILTERindikatorn inte utfärdas.
Ventilation	Används för att kontrollera Total Heat exchange Unit (inomhusenheten för ventilation) som är kopplad till luftkonditioneraren. (P.23) Denna meny gäller även för Total Heat exchange enskilt.
Off Timer	Används för att ställa in tiden tills driften stoppas. (P.19) Visas inte på Unit-skärmen "Menu".
On Timer	Används för att ställa in tiden tills driften startar. (P.19) Visas inte på Unit-skärmen "Menu".
Energy saving operation	Används för energispar drift som begränsar luftkonditionerarens effekt. (P.22) Visas inte på Unit-skärmen "Menu".
Key lock	Används för att förhindra användning av den lokala fjärrkontrollens knappar. (P.26)
Information	Används för att kontrollera enhetens modellnummer och versionsinformation. (P.27)

Ändra skärm

För att växla mellan skärmarna All, Zone och Unit och för att visa varje "Control"-skärm och "Menu"-skärm, använd knapparna enligt följande:

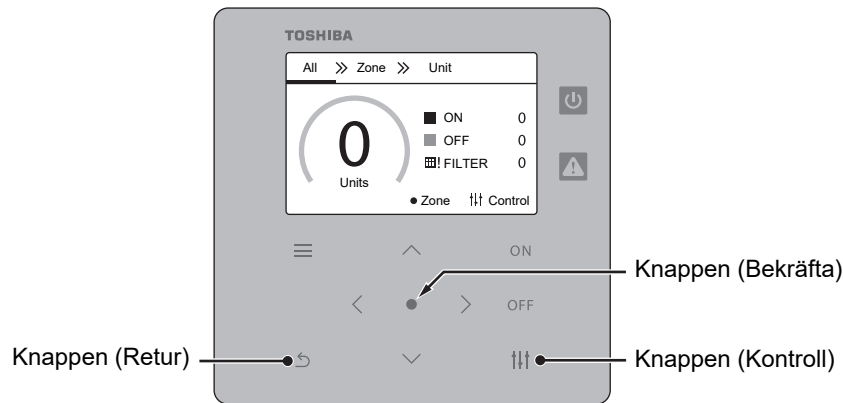

Skärmen All

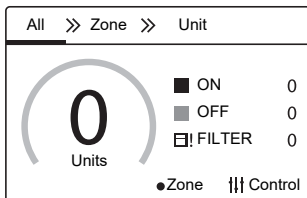

[●] (Bekräfta)
 [↵] (Retur)

Zone-skärm

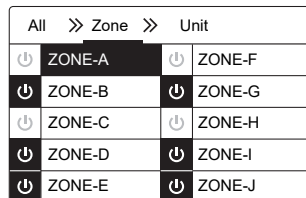

[●] (Bekräfta)
 [↵] (Retur)

Unit-skärm

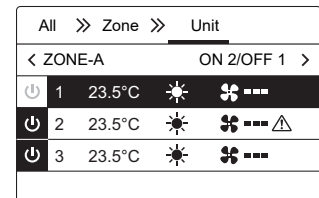

[|||] (Kontroll) ↓ ↑ [↵] (Retur)

[|||] (Kontroll) ↓ ↑ [↵] (Retur)

[|||] (Kontroll) ↓ ↑ [↵] (Retur)

All: Kontrollskärm

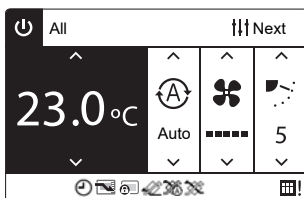

Zone: Kontrollskärm

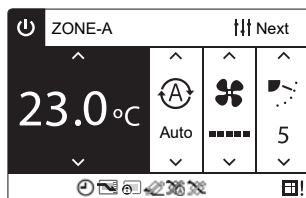

Unit: Kontrollskärm

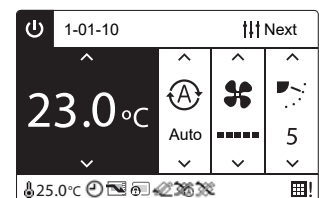

[|||] (Kontroll) ↓ ↑ [↵] (Retur)

[|||] (Kontroll) ↓ ↑ [↵] (Retur)

[|||] (Kontroll) ↓ ↑ [↵] (Retur)

All: Menyskärm

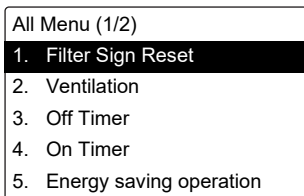

Zone: Menyskärm

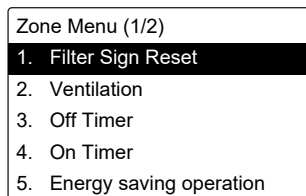

Unit: Menyskärm

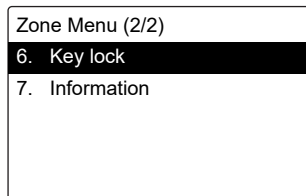
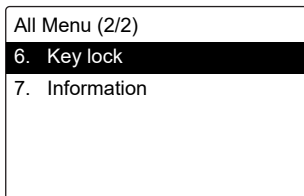
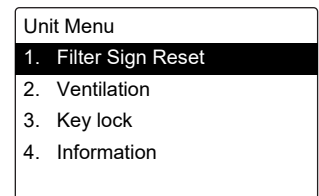

4 Grundläggande användning

I detta avsnitt förklaras vanliga funktioner såsom att starta/stoppa drift och ändra temperatur eller driftläge.

Starta/stoppa drift



FÖRSIKTIGHET

Stäng alltid av strömbrytaren om produkten störs av blixtar eller trådlösa enheter etc. under drift. (Orsak till fel)

Starta/stoppa driften av alla luftkonditionerare

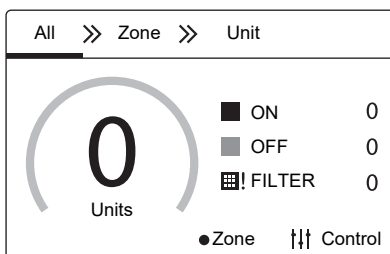
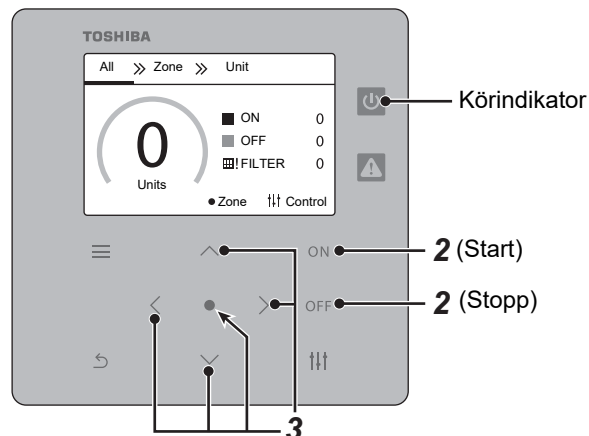

1 Visa skärmen "All". (P.11)

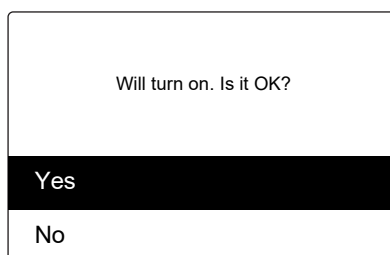

För att starta

2 Tryck på [ON].

Bekräftelseskärmen visas.

3 Tryck på [^] [v] för att välja "Yes" och tryck sedan på [●] (Bekräfta).

Alla luftkonditionerare startar och körlampan tänds.

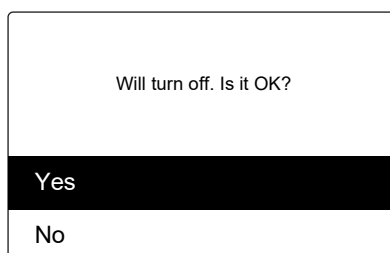

För att stoppa

2 Tryck på [OFF].

Bekräftelseskärmen visas.

3 Tryck på [^] [v] för att välja "Yes" och tryck sedan på [●] (Bekräfta).

Alla luftkonditionerare stoppas och körlampan släcks.

• NOTERA

Ställ vid behov in temperatur, driftläge (Kyla/Värme, etc.), luftvolym och luftriktning. (P.15)

Starta/stoppa driften av alla luftkonditionerare i en zon

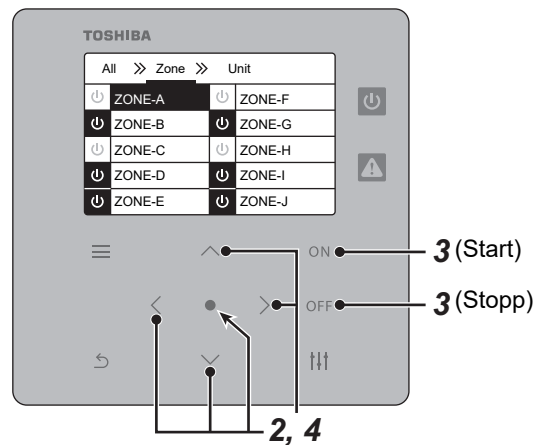

All	>> Zone	>> Unit
☐ ZONE-A	☐ ZONE-F	
☑ ZONE-B	☐ ZONE-G	
☐ ZONE-C	☐ ZONE-H	
☑ ZONE-D	☐ ZONE-I	
☑ ZONE-E	☐ ZONE-J	

Will turn on. Is it OK?	
Yes	
No	

Will turn off. Is it OK?	
Yes	
No	

1 Visa "Zone"-skärmen. (P.11)

2 Tryck på [^] [v] [<] [>] för att välja en zon.
Vald zon är markerad.

För att starta

3 Tryck på [ON].
Bekräftelseskärmen visas.

4 Tryck på [^] [v] för att välja "Yes" och tryck sedan på [●] (Bekräfta).

Alla luftkonditioneringsaggregat i den valda zonen startas och ☐ ändras till ☑.

För att stoppa

3 Tryck på [OFF].
Bekräftelseskärmen visas.

4 Tryck på [^] [v] för att välja "Yes" och tryck sedan på [●] (Bekräfta).

Alla luftkonditionerare i den valda zonen stoppas och ☑ ändras till ☐.

• NOTERA

Ställ vid behov in temperatur, driftläge (Kyla/Värme, etc.), luftvolym och luftriktning. (P.15)

Starta/stoppa driften för en enskild luftkonditionerare

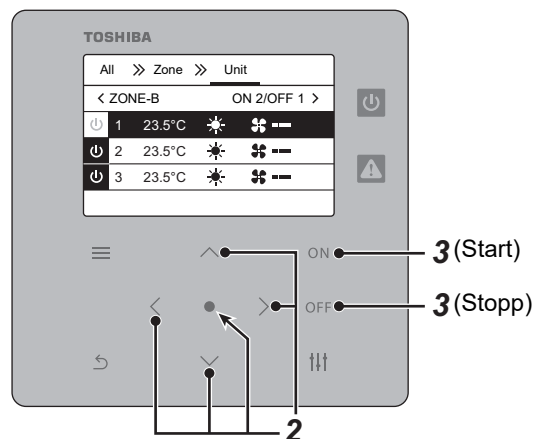



All >> Zone >> Unit	
< ZONE-B ON 2/OFF 1 >	
1	23.5°C
2	23.5°C
3	23.5°C

1 Visa skärmen "Unit". (P.11)

2 Tryck på [**<**] [**>**] för att välja en zon och tryck sedan på [**^**] [**v**] för att välja en luftkonditionerare.



För att starta

3 Tryck på [**ON**].

Den valda luftkonditioneraren startar och  ändras till .

För att stoppa

3 Tryck på [**OFF**].

Den valda luftkonditioneraren stoppas och  ändras till .

• NOTERA

Ställ vid behov in temperatur, driftläge (Kyla/Värme, etc.), luftvolym och luftriktning. (P.15)

Ändra inställningar

Du kan ändra temperatur, driftläge (Kyla/Värme, etc.), luftvolym och luftriktning.

Beroende på området för det område som ska ställas in, visa skärmen "Control" för All, Zone eller Unit och utför åtgärden.

Ändring av temperatur

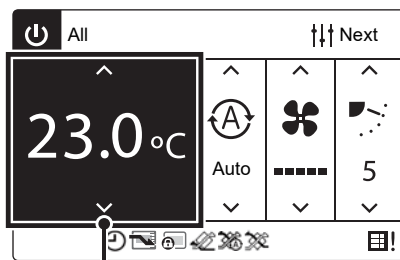
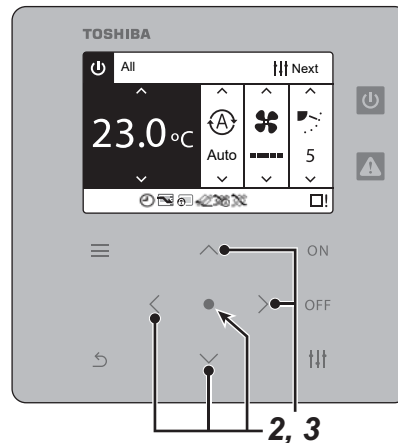

Alternativet "Temperaturinställningar"

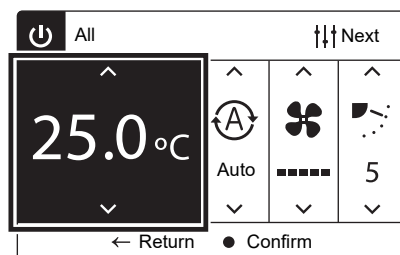

1 Visa skärmen "Control" för All, Zone eller Unit. (P.11)

2 Tryck på [<] [>] för att välja alternativet "Temperaturinställningar".

3 Tryck på [^] [v] för att ändra temperatur och tryck sedan på [●] (Bekräfta).

Temperaturen kan sänkas med [v] och höjas med [^]. Temperaturen är inställd till valt värde.

Du kan ställa in huruvida en eller flera poster ska ändras när du har gjort alla ändringar med [●] (Bekräfta).

• NOTERA

- Det temperaturintervall som kan ställas in varierar beroende på driftläge.
- Även när driftlägen är blandade ställs samma temperatur in. Om en temperatur som inte stöds av driftläge är inställd, ignoreras dock inställningen.
- Om driftläget är Fläkt kan temperaturen inte ställas in.

Ändra driftläge, såsom Kyla eller Värme

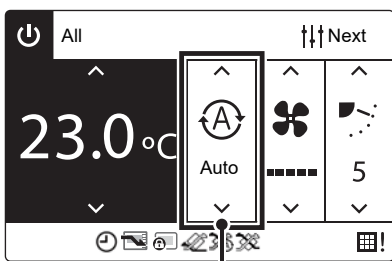
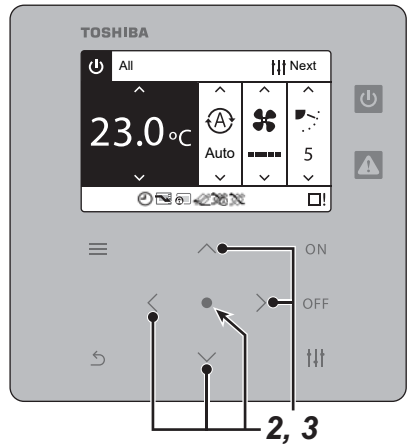

Alternativet "Driftlägesinställningar"

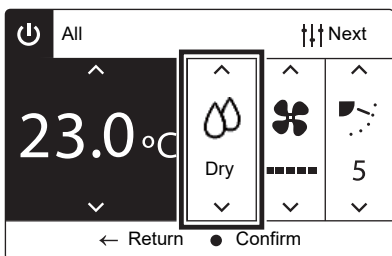

- 1** Visa skärmen "Control" för All, Zone eller Unit. (P.11)
- 2** Tryck på [**<**] [**>**] för att välja alternativet "Driftlägesinställningar".
- 3** Tryck på [**^**] [**v**] för att välja driftläge och tryck sedan på [**●**] (Bekräfta).
Det valda driftläget ställs in.

Ikon	Driftläge
	Auto
	Värme
	Kyla
	Fläkt
	Avfuktning

• NOTERA

Vissa driftlägen kan inte ställas in beroende på luftkonditioneraren.

Ändra luftvolymen

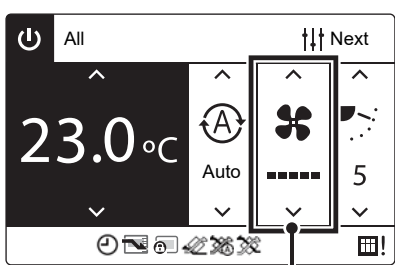
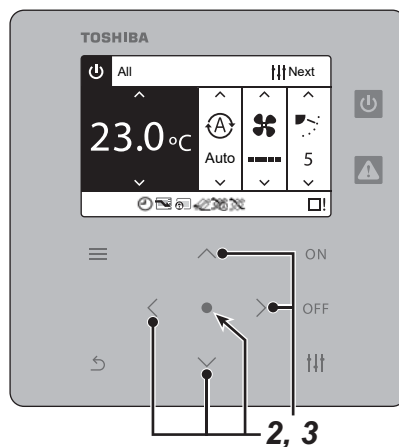

Alternativet "Luftvolyminställningar"

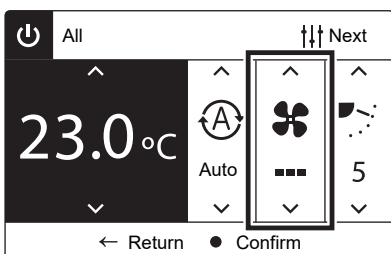

- 1** Visa skärmen "Control" för All, Zone eller Unit. (P.11)
- 2** Tryck på [<] [>] för att välja alternativet "Luftvolyminställningar".
- 3** Tryck på [^] [v] för att välja luftvolym och tryck sedan på [●] (Bekräfta).

Luftvolymen kan ställas in i 5 steg.

Vissa modeller kan inte ställas in i 5 steg.

Displayen är tom om luftvolymen är fast.

Mer ■ indikerar en mer kraftfull luftvolym.

Luftkonditioneraren är inställd på den valda luftvolymen.

Ändra luftriktning

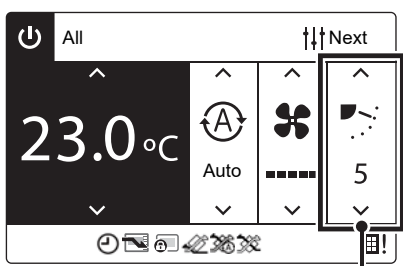
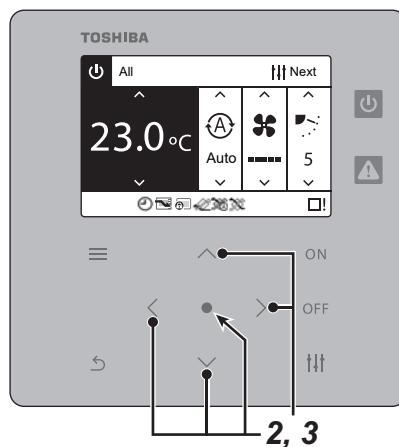

Alternativet "Luftriktningstillningar"

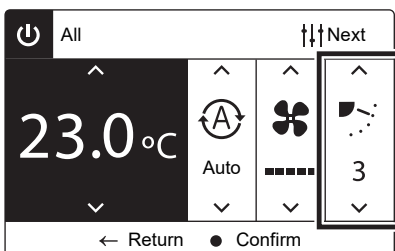

- 1** Visa skärmen "Control" för All, Zone eller Unit. (P.11)
- 2** Tryck på [**<**] [**>**] för att välja alternativet "Luftriktningstillningar".
- 3** Tryck på [**^**] [**v**] för att välja luftriktning och tryck sedan på [**●**] (**Bekräfta**).

Luftriktning kan ställas in i 5 steg.

Du kan kontrollera riktningen på fliken med skärmikonen.

Den valda luftriktningen ställs in.

•KRAV

När driftläget är "Cool" eller "Dry", ställ in luftriktningen uppåt (1 till 3).

5 Olika funktioner

Timerfunktion (På/av-timer)

Du kan ställa in tiden tills driften stoppas eller startas med timerfunktionen.

Beroende på området för det område som ska ställas in, visa skärmen "Control" för All eller Zone och utför åtgärden.

Ställ in tiden tills driften stoppas eller startas

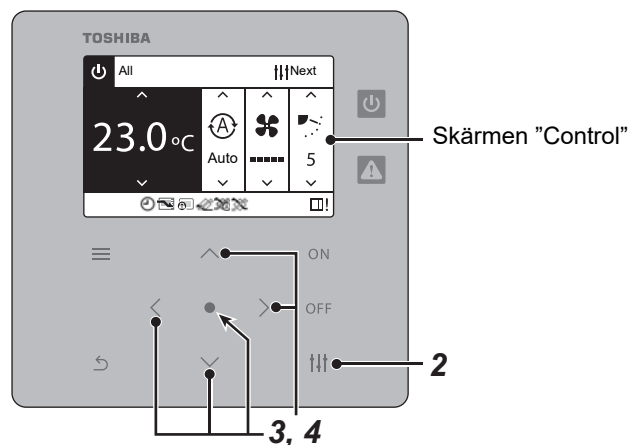

All Menu (1/2)
1. Filter Sign Reset
2. Ventilation
3. Off Timer
4. On Timer
5. Energy saving operation

Off Timer
30 minute(s)
45 minute(s)
60 minute(s)
90 minute(s)
Other

- 1** Visa skärmen "Control" för All eller Zone. (P.11)
- 2** Tryck på [|||] (Kontroll).
Skärmen "Menu" visas.
- 3** Tryck på [^] [v] för att välja "Off Timer" eller "On Timer" och tryck sedan på [●] (Bekräfta).
Skärmen "Off Timer" eller "On Timer" visas.
- 4** Tryck på [^] [v] för att välja tid och tryck sedan på [●] (Bekräfta).
Om du väljer "Other" kan du ställa in timern för mer än 2 timmar.

Off Timer		
<	0 day(s)	>
<	12 hour(s)	>
		later

Tryck på [^] [v] [<] [>] för att ställa in antalet dagar och tid, och tryck sedan på [●] (Bekräfta).

All Menu (1/2)
1. Filter Sign Reset
2. Ventilation
3. Off Timer <Running>
4. On Timer
5. Energy saving operation

Displayen återgår till skärmen "Menu" och "Off Timer <Running>" eller "On Timer <Running>" visas.

Frigöringstimer

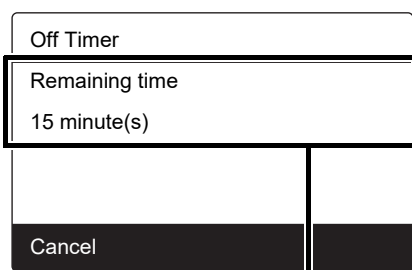
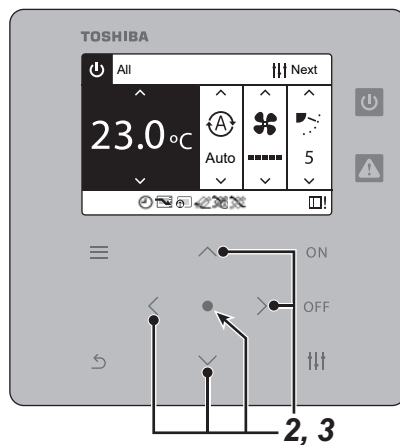

Återstående tid tills stopp eller start visas.

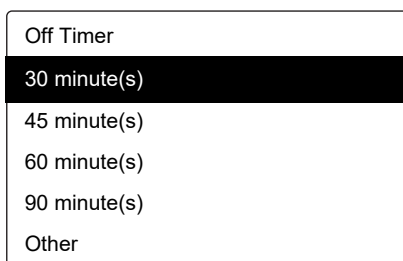

- 1** Utför steg 1 till 4 i "Ställ in tiden tills driften stoppas eller startas". (P.19)
- 2** Tryck på [\wedge] [\vee] för att välja "Off Timer <Running>" eller "On Timer <Running>", och tryck sedan på [\bullet] (Bekräfta).
Skärmen "Off Timer" eller "On Timer" visas.
- 3** Tryck på [\bullet] (Bekräfta).
Timern avbryts och skärmen "Off Timer" eller "On Timer" visas.

Energisparfunktion

Energispar drift som begränsar luftkonditionerarens effekt är möjlig.

Beroende på området för det område som ska ställas in, visa skärmen "Control" för All eller Zone och utför åtgärden.

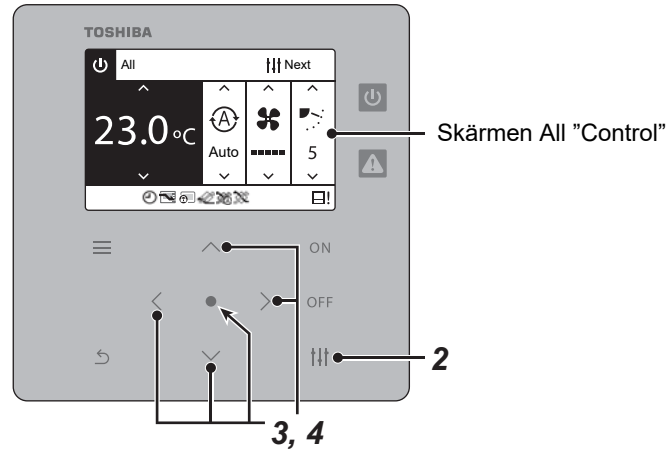

All Menu (1/2)	
1.	Filter Sign Reset
2.	Ventilation
3.	Off Timer
4.	On Timer
5.	Energy saving operation

Energy saving operation	
<input checked="" type="radio"/>	Release
<input type="radio"/>	Max.
<input type="radio"/>	50%
<input type="radio"/>	0%

Den här markeringen indikerar den aktuella inställningsstatusen.

1 Visa skärmen "Control" för All eller Zone. (P.11)

2 Tryck på [↑↑↑] (Kontroll).
Skärmen "Menu" visas.

3 Tryck på [^] [v] för att välja "Energy saving operation", och tryck sedan på [●] (Bekräfta).
Skärmen "Energy saving operation" visas.

4 Tryck på [^] [v] för att välja sparfrequens och tryck sedan på [●] (Bekräfta).
Den valda sparfrequensen är inställd. Tryck på [↵] (Retur) för att återgå till skärmen "Menu".

Inställningsposter	Beskrivning
Release	Sparläge utförs inte.
Max.	Använd med högst sparfrequens.
50%	Använd med 50 % sparfrequens.
0%	Kör på thermo-off.

• NOTERA

Eftersom luftkonditionerarnas effekt är begränsad i sparläge kanske de inte kylar (värmer) starkt.

Ventilationsdrift

Du kan kontrollera Total Heat exchange Unit (inomhusenheten för ventilation) som är kopplad till luftkonditioneraren. Beroende på området för det område som ska ställas in, visa skärmen "Control" för All, Zone eller Unit och utför åtgärden.

Starta/stoppa ventilationsdrift

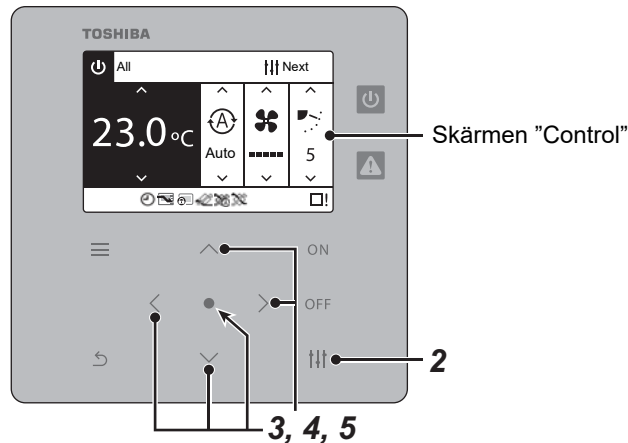

All Menu (1/2)	
1.	Filter Sign Reset
2.	Ventilation
3.	Off Timer
4.	On Timer
5.	Energy saving operation

Ventilation		
1.	ON/OFF	<ON>
2.	Mode	<Ht. Ex.>
3.	Fan speed	<L>

Det för närvarande inställda innehållet visas.

ON/OFF	
<input checked="" type="radio"/>	ON
<input type="radio"/>	OFF

Den här markeringen indikerar den aktuella inställningsstatusen.

• NOTERA

Ställ in läge och fläkthastighet vid behov. (P.24)

1 Visa skärmen "Control" för All, Zone eller Unit. (P.11)

2 Tryck på [⏏] (Kontroll).
Skärmen "Menu" visas.

3 Tryck på [↑] [↓] för att välja "Ventilation" och tryck sedan på [●] (Bekräfta).
Skärmen "Ventilation" visas.

4 Tryck på [↑] [↓] för att välja "ON/OFF" och tryck sedan på [●] (Bekräfta).
Skärmen "ON/OFF" visas.

5 Tryck på [↑] [↓] för att välja "ON" eller "OFF" och tryck sedan på [●] (Bekräfta).
Starta eller stoppa driften och tryck sedan på [↵] (Retur) för att återgå till skärmen "Ventilation".

Ställ in läge och fläkthastighet

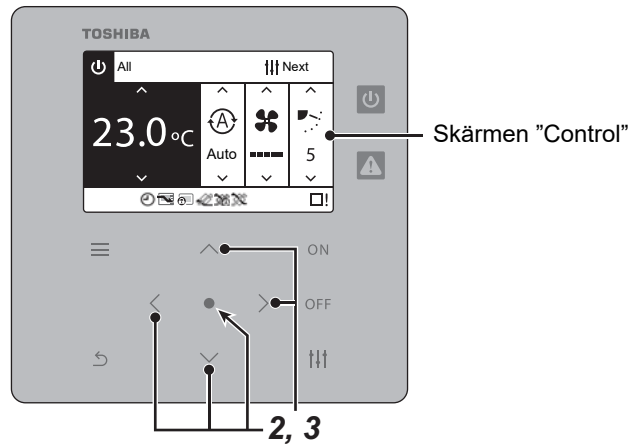

1 Utför steg 1 till 4 i "Starta/stoppa ventilationsdrift". (P.23)

För att ställa in läge

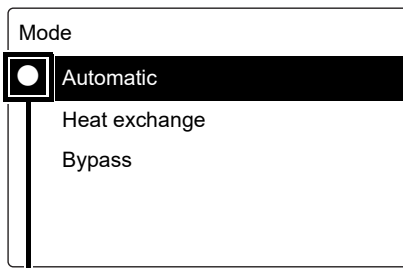

Den här markeringen indikerar den aktuella inställningsstatusen.

2 Tryck på [^] [v] för att välja "Mode" och tryck sedan på [●] (Bekräfta).

Skärmen "Mode" visas.

3 Tryck på [^] [v] för att välja ventilationsläge och tryck sedan på [●] (Bekräfta).

Det valda läget ställs in. Tryck på [↵] (Retur) för att återgå till skärmen "Ventilation".

Inställningsposter	Beskrivning
Automatic	Heat exchange och Bypass växlas automatiskt.
Heat exchange	Att växla värme mellan utomhus- och returluft och att göra temperaturen och luftfuktigheten på utomhusluften närmare den för returluften innan den tillförs. Vi rekommenderar att du använder detta läge för kylning och uppvärmning under sommar och vinter.
Bypass	Utomhusluft tas in i rummet som den är. Vi rekommenderar att du använder detta läge under vår och höst.

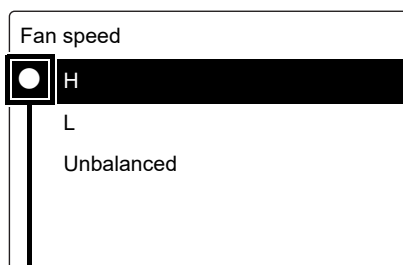

Den här markeringen indikerar den aktuella inställningsstatusen.

För att ställa in fläkthastighet

2 Tryck på [^] [v] för att välja "Fan speed" och tryck sedan på [●] (Bekräfta).

Skärmen "Fan speed" visas.

3 Tryck på [^] [v] för att välja fläkthastighet och tryck sedan på [●] (Bekräfta).

Den valda fläkthastigheten är inställd. Tryck på [↵] (Retur) för att återgå till skärmen "Ventilation".

Inställningsposter	Beskrivning
H	Ställ in en kraftfull fläkthastighet.
L	Ställ in en lätt fläkthastighet.
Unbalanced	Ställ in en obalanserad insugs- och utblåsvolym.

Andra funktioner

Det här avsnittet förklarar hur du konfigurerar de återställningsinställningar som krävs för filterrengöring och hur du konfigurerar inställningarna för att använda enheten som en fjärrkontroll.

Avbryt FILTERindikatorn (Återställning av filterindikatorn)

Efter att du har rengjort filtret, utför Återställning av filterindikatorn och avbryt FILTERindikatorn som visas på skärmen. Beroende på området för det område som ska ställas in, visa skärmen "Control" för All, Zone eller Unit och utför åtgärden. Filtertimern återställs också. FILTERtimern återställs även om FILTERindikatorn inte utfärdas.

•KRAV

Efter filterrengöringen, se till att utföra Återställning av filterindikatorn.

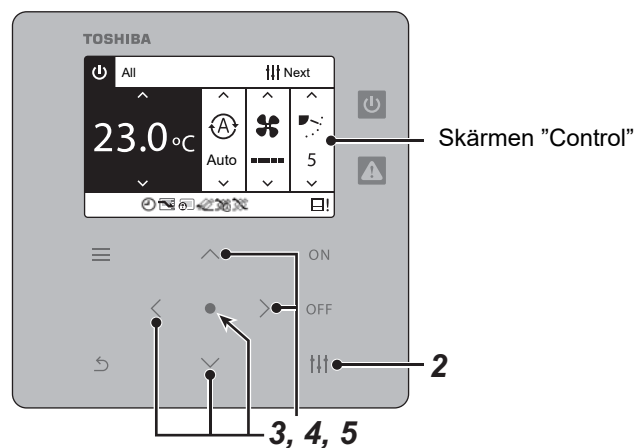

All Menu (1/2)

1. Filter Sign Reset
2. Ventilation
3. Off Timer
4. On Timer
5. Energy saving operation

Admin. Password Entry

0 0 0 0

Filter Sign Reset

Reset

- 1** Visa skärmen "Control" för All, Zone eller Unit. (P.11)
- 2** Tryck på [↑↑] (Kontroll).
Skärmen "Menu" visas.
- 3** Använd [↑] [↓] för att välja "Filter Sign Reset" och tryck sedan på [●] (Bekräfta).
Skärmen "Admin. Password Entry" visas.
- 4** Ange det fyrsiffriga lösenordet och tryck på [●] (Bekräfta).
Tryck på [←] [→] för att välja siffra och [↑] [↓] för att välja nummer.
Skärmen "Filter Sign Reset" visas.
- 5** Tryck på [●] (Bekräfta).
"Reset Complete" visas. Tryck på [↵] (Retur) för att återgå till skärmen "Menu".

Knapplås

Du kan begränsa knappanvändningen för de fjärrkontroller som är anslutna till respektive luftkonditionerare. Beroende på området för det område som ska ställas in, visa skärmen "Control" för All, Zone eller Unit och utför åtgärden.

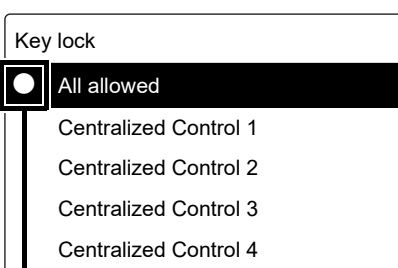
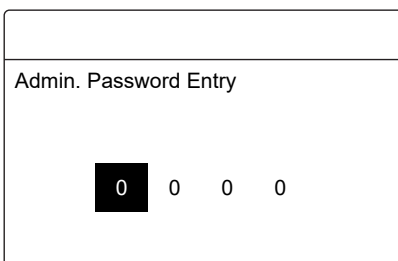
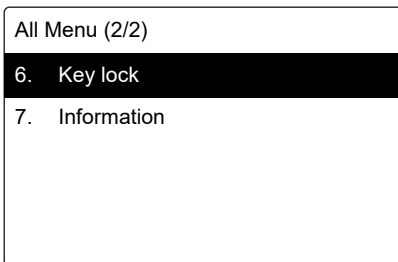
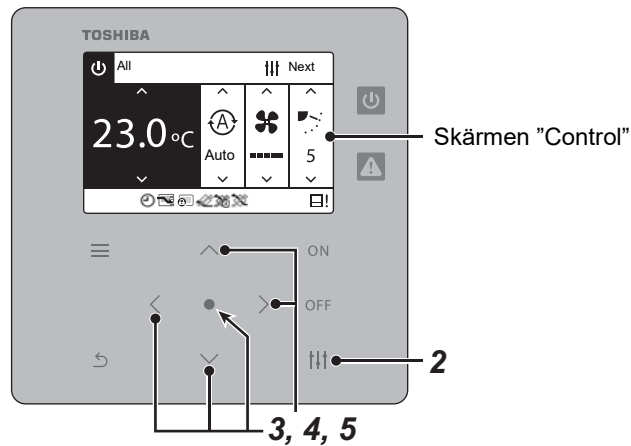

Den här markeringen indikerar den aktuella inställningsstatusen.

- 1 Visa skärmen "Control" för All, Zone eller Unit. (P.11)**
- 2 Tryck på [↑↑↑] (Kontroll).**
Skärmen "Menu" visas.
- 3 Tryck på [^] [v] för att välja "Key lock" och tryck sedan på [●] (Bekräfta).**
Skärmen "Admin. Password Entry" visas.
- 4 Ange det fyrsiffriga lösenordet och tryck på [●] (Bekräfta).**
Tryck på [<] [>] för att välja siffra och [^] [v] för att välja nummer.
Skärmen "Key lock" visas.
- 5 Tryck på [^] [v] för att välja den post du vill ställa in, och tryck sedan på [●] (Bekräfta).**
Vald post är inställd. Tryck på [↵] (Retur) för att återgå till skärmen "Menu".

Inställningsposter	Funktioner som kan styras med fjärrkontrollen		
	ON/OFF	Ändra driftläge	Ändra temperatur
All allowed	○	○	○
Centralized Control 1	×	○	○
Centralized Control 2	×	×	×
Centralized Control 3	○	×	×
Centralized Control 4	○	×	○

Information

Du kan kontrollera enhetens modellnummer och versionsinformation.
Visa skärmen "Control" för All, Zone eller Unit och utför åtgärden.

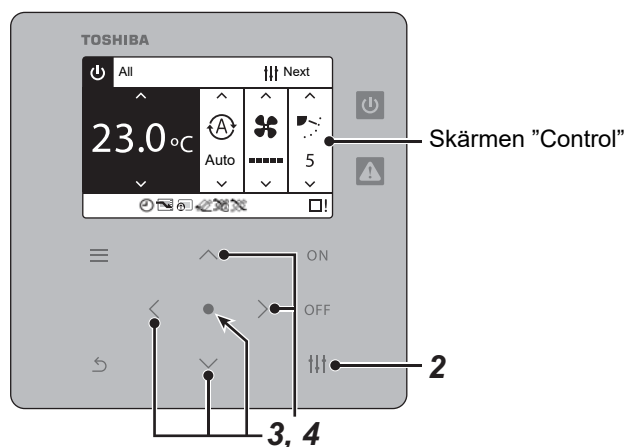

All Menu (2/2)
6. Key lock
7. Information

Information
1. Model Information

- 1** Visa skärmen "Control" för All, Zone eller Unit. (P.11)
- 2** Tryck på [↑↑↑] (Kontroll).
Skärmen "Menu" visas.
- 3** Tryck på [^] [v] för att välja "Information" och tryck sedan på [●] (Bekräfta).
Skärmen "Information" visas.
- 4** Tryck på [●] (Bekräfta).
Skärmen "Model Information" visas.

Model Information
Name TCB-SC643TLE
Software Version xxxx-xxx

Modellinformation

Fjärrstyrningsformat och programvaruversion visas.

• **NOTERA**

Tryck på [] (Retur) för att återgå till skärmen "Information".

6 Felsökning

Följande fall innebär inte fel hos enheten.

Problem	Orsak
Om ett luftkonditioneringsaggregat stannar, visas dess driftstatus i teckenfönstret på Central remote controller.	Anledningen är att när luftkonditioneringsaggregatet är avstängt så kan du ställa in dess driftläge från Central remote controller.
Visningen ändras inte även om du använder Central remote controller.	<ul style="list-style-type: none"> • Funktionen tillhandahålls inte av luftkonditioneraren. • Det kan finnas ett fel i driftmetoden. Kontrollera beskrivningen av funktionen. • Detta beror på att växling av Värme och Kyla i driftläget är förbjudet.
Den ställs inte in även om du använder Central remote controller.	

Kontrollera följande innan du begär service.

Problem	Orsak	Lösning
Luftkonditioneringsaggregatet fungerar inte även om jag trycker på start-/ stoppknappen på Central remote controller.	Har ett strömavbrott inträffat?	Om ingenting visas i teckenfönstret på Central remote controller, ska du trycka en gång till på ON/OFF-knappen efter att du har slagit på strömmen till styrenheten.
Kontrollera om lampan på Central remote controller lyser.	Är luftkonditionerarens skyddsanordning i drift?	Se användarhandboken för luftkonditioneraren och kontrollera driften.
⚠ (Fel) visas i teckenfönstret på Central remote controller tillsammans med felkoden C06.	Påverkas luftkonditioneraren av ett strömavbrott?	När du har återställt strömmen till luftkonditioneraren försvinner displayen efter några minuter.

Om du har undersökt ovanstående och det fortfarande finns ett fel, kontakta återförsäljaren som du köpte enheten av med artikelnumret och problemet.

Utför aldrig reparationer på egen hand. Det är farligt.

Om ⚠ (Fel) och en felkod dessutom visas i teckenfönstret på Central remote controller ska du även informera återförsäljaren om detta.

7 Specifikationer

Strömförsörjning	220-240 V AC 50/60 Hz	
Strömförbrukning	0,06 A	
Driftstemperatur och fuktighetsintervall	0 ~ 40 °C 10 ~ 90 % (ingen kondensation)	
Mått	H :120×B:120×D:20 (+ 50,6) mm	
Vikt	554 g	
Antal anslutna enheter	Max 64 grupper (64 enheter)	
LCD	Full-dot liquid crystal med bakgrundsbelysning	
Kontakt	Uteffekt	2 (Drift/varning)
	Ineffekt	2 (Kör alla/stoppa alla)

Kundmemo

Modellbeteckning	TCB-SC643TLE		
Installationsdatum	År	Månad	Dag
Namn på återförsäljaren som du köpte enheten av	Telefonnummer		

Det är behändigt att fylla i detta vid inköpet om du skulle behöva begära reparation, etc.

TOSHIBA CARRIER CORPORATION

DEB5219001