

R32 or R410A

TOSHIBA

LUFTKONDITIONERINGSAGGREGAT (DELAD TYP)

Bruksanvisning

Inomhusenhet

För kommersiell användning

Modellbeteckning:

Typ med dold kanal

RAV-RM1601BTP-E

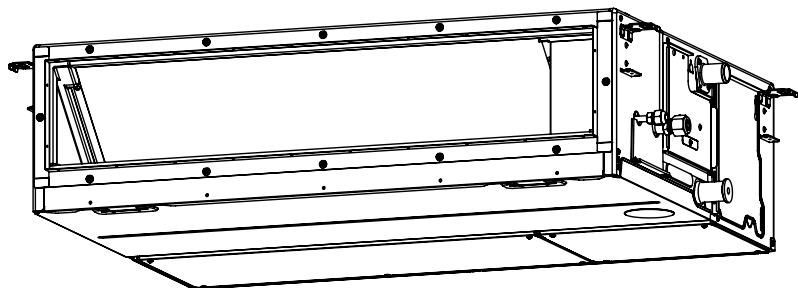

Translated instruction

ANVÄNDNING AV R32- eller R410A-KÖLDMEDIUM

Denna luftkonditionering använder det nya HFC-köldmediet (R32 eller R410A), som inte påverkar ozonskiktet.

I enlighet med EN 60335-1

Den här apparaten kan användas av barn från 8 år och uppåt och personer med fysiska, sensoriska eller mentala hinder eller med brist på erfarenhet och kunskap, förutsatt att de har fått övervakning eller instruktioner angående användning av apparaten på ett säkert sätt och förstår riskerna som medföljer. Barn får inte leka med apparaten. Rengöring och användarunderhåll får inte utföras av barn utan övervakning.

I enlighet med IEC 60335-1

Denna apparat är inte ämnad att användas av personer (inklusive barn) med fysiska, sensoriska eller mentala förhinder, eller med otillräcklig erfarenhet eller kunskap, om de inte är försedda med övervakning eller instruktioner angående användandet av apparaten av en person som är ansvarig för deras säkerhet.
Barn skall övervakas så att de inte leker med apparaten.

Innehåll

1	Säkerhetsföreskrifter	4
2	Namn på delar	8
3	Trådanslutna fjärrkontroll	9
4	Korrekt användning	10
5	Timerdrift	11
6	Energisparläge	12
7	Underhåll	13
8	Felsökning	14
9	Drift och underhåll	15
10	Installation	15
11	Specifikationer	16

Tack för att du har valt att investera i detta Toshiba luftkonditioneringsaggregat.

Läs noggrant igenom dessa anvisningar som innehåller viktig information som överensstämmer med Maskindirektivet (Directive 2006/42/EC), och försäkra dig om att du har förstått dem.

Efter genomläsning av dessa anvisningar, ska de förvaras på en säker plats tillsammans med Installationsmanualen som medföljer produkten.

Allmän benämning: Luftkonditioneringsaggregat



Definition av kvalificerade installatörer och kvalificerad servicepersonal

Detta luftkonditioneringsaggregat får endast installeras, underhållas, repareras och demonteras av kvalificerade installatörer och kvalificerad servicepersonal. Om något sådant arbete behöver utföras så be en kvalificerad installatör eller kvalificerad servicepersonal att utföra det åt dig.

En kvalificerad installatör eller kvalificerad serviceperson är en person som har de kvalifikationer och den kunskap som beskrivs i nedanstående tabell.





Person	Kvalifikationer och kunskap som personen måste ha
Kvalificerad installatör	<ul style="list-style-type: none"> Den kvalificerade installatören är en person som installerar, underhåller, flyttar och tar bort luftkonditioneringsaggregat gjorda av Toshiba Carrier Corporation. Han eller hon har utbildats för att installera, underhålla, flytta och ta bort luftkonditioneringsaggregat gjorda av Toshiba Carrier Corporation eller, alternativt, han eller hon fått handledning i sådana åtgärder av en eller flera personer som har utbildats och är därför väl insatt i de kunskaper som rör dessa åtgärder. Den kvalificerade installatör som tillåts utföra elarbeten vid installation, flyttning och borttagning har de kvalifikationer som hör till dessa elarbeten såsom stipuleras av de lokala lagarna och bestämmelserna, och han eller hon är en person som har utbildats i frågor rörande elarbeten på luftkonditioneringsaggregat gjorda av Toshiba Carrier Corporation eller, alternativt, han eller hon fått handledning i sådana frågor av en eller flera personer som har utbildats och är därför väl insatt i de kunskaper som rör dessa arbeten. Den kvalificerade installatör som tillåts utföra hantering av köldmedium och rördragningsarbete vid installation, flyttning och borttagning har de kvalifikationer som hör till hantering av köldmedium och rördragningsarbete såsom stipuleras av de lokala lagarna och bestämmelserna, och han eller hon är en person som har utbildats i frågor rörande hantering av köldmedium och rördragningsarbete på luftkonditioneringsaggregat gjorda av Toshiba Carrier Corporation eller, alternativt, han eller hon fått handledning i sådana frågor av en eller flera personer som har utbildats och är därför väl insatt i de kunskaper som rör dessa arbeten. Den kvalificerade installatör som tillåts att arbeta på höjder har utbildats i frågor rörande arbete på höjder med luftkonditioneringsaggregat gjorda av Toshiba Carrier Corporation eller, alternativt, han eller hon fått handledning i sådana åtgärder av en eller flera personer som har utbildats och är därför väl insatt i de kunskaper som rör dessa arbeten.
Kvalificerad servicepersonal	<ul style="list-style-type: none"> Kvalificerad servicepersonal är en person som installerar, reparerar, underhåller, flyttar och tar bort luftkonditioneringsaggregat gjorda av Toshiba Carrier Corporation. Han eller hon har utbildats för att installera, reparera, underhålla, flytta och ta bort luftkonditioneringsaggregat gjorda av Toshiba Carrier Corporation eller, alternativt, han eller hon fått handledning i sådana åtgärder av en eller flera personer som har utbildats och är därför väl insatt i de kunskaper som rör dessa åtgärder. Kvalificerad servicepersonal som tillåts utföra elarbeten vid installation, reparation, flyttning och borttagning har de kvalifikationer som hör till dessa elarbeten såsom stipuleras av de lokala lagarna och bestämmelserna, och han eller hon är en person som har utbildats i frågor rörande elarbeten på luftkonditioneringsaggregat gjorda av Toshiba Carrier Corporation eller, alternativt, han eller hon fått handledning i sådana frågor av en eller flera personer som har utbildats och är därför väl insatt i de kunskaper som rör dessa arbeten. Kvalificerad servicepersonal som tillåts utföra hantering av köldmedium och rördragningsarbete vid installation, reparation, flyttning och borttagning har de kvalifikationer som hör till hantering av köldmedium och rördragningsarbete såsom stipuleras av de lokala lagarna och bestämmelserna, och han eller hon är en person som har utbildats i frågor rörande hantering av köldmedium och rördragningsarbete på luftkonditioneringsaggregat gjorda av Toshiba Carrier Corporation eller, alternativt, han eller hon fått handledning i sådana frågor av en eller flera personer som har utbildats och är därför väl insatt i de kunskaper som rör dessa arbeten. Kvalificerad servicepersonal som tillåts att arbeta på höjder har utbildats i frågor rörande arbete på höjder med luftkonditioneringsaggregat gjorda av Toshiba Carrier Corporation eller, alternativt, han eller hon fått handledning i sådana åtgärder av en eller flera personer som har utbildats och är därför väl insatt i de kunskaper som rör dessa arbeten.

Dessa försiktighetsåtgärder beskriver viktiga frågor rörande säkerhet för att förhindra personskador och skador på egendom. Läs igenom den här handboken efter att ha förstått innehållet nedan (indikerings betydelse) och se till att följa beskrivningen.





Indikering	Indikerings betydelse
 VARNING	Den text som anges här indikerar att underlåtenhet att följa anvisningarna i varningen kan resultera i allvarig personskada (*1) eller förlust av liv om produkten hanteras felaktigt.
 FÖRSIKTIGHET	Den text som anges här indikerar att underlåtenhet att följa anvisningarna under försiktighet kan resultera i lindrig personskada (*2) eller skada (*3) på egendom om produkten hanteras felaktigt.

- *1: Allvarig personskada innefattar förlust av syn, brännskador, elektriska stötar, benbrott, förgiftning och andra skador som lämnar efterverkan och kräver sjukhusvistelse eller långvarig behandling.
 *2: Lindrig personskada innefattar skador, brännskador, elektriska stötar och andra skador som inte kräver sjukhusvård eller långvarig behandling.
 *3: Skada på egendom innefattar skador som sträcker sig till byggnader, hushållsföremål, boskap och husdjur.

BETYDELSE AV SYMBOLER SOM VISAS PÅ ENHETEN

	VARNING (Risk för brand)	Den här markeringen är endast för R32-köldmedium. Köldmediets typ anges på utomhusenhetens namnskylt. Om köldmediet är R32 innebär det att den här enheten använder ett lättantändligt köldmedium. Om köldmediet läcker ut och kommer i kontakt med eld eller värme, skapas skadliga gaser och det finns risk för brand.
	Läs BRUKSANVISNINGEN noggrant före användning.	
	Servicepersonal måste noggrant läsa BRUKSANVISNINGEN och INSTALLATIONSHANDBOKEN före användning.	
	Ytterligare information finns i BRUKSANVISNINGEN, INSTALLATIONSHANDBOKEN och liknande.	

■ Varningsindikeringar på luftkonditioneringsenheten

Varningsindikering	Beskrivning
 <p>WARNING ELECTRICAL SHOCK HAZARD Disconnect all remote electric power supplies before servicing.</p>	<p>VARNING FARA FÖR ELEKTRISKA STÖTAR Stäng av all fjärrtillförsel av ström innan underhåll påbörjas.</p>
 <p>WARNING Moving parts. Do not operate unit with grille removed. Stop the unit before the servicing.</p>	<p>VARNING Rörliga delar. Använd inte enheten med gallret avtaget. Stäng av enheten innan underhåll utförs.</p>
 <p>CAUTION High temperature parts. You might get burned when removing this panel.</p>	<p>FÖRSIKTIGHET Delar med hög temperatur. Om panelen tas av finns det risk för brännskador.</p>
 <p>CAUTION Do not touch the aluminum fins of the unit. Doing so may result in injury.</p>	<p>FÖRSIKTIGHET Rör inte vid enhetens aluminiumfenor. Det kan leda till personskador.</p>
 <p>CAUTION BURST HAZARD Open the service valves before the operation, otherwise there might be the burst.</p>	<p>FÖRSIKTIGHET RISK FÖR SPRICKOR Öppna serviceventilerna innan arbetet påbörjas. Annars kan rören spricka.</p>

1 Säkerhetsföreskrifter

Tillverkaren kan ej hållas skadeståndsskyldig för skador som orsakats av att anvisningarna i denna handbok ej har följts.

VARNING

Allmänt

- Läs noggrant Användarmanualen innan du startar luftkonditioneringsaggregatet. Det finns många viktiga saker att komma ihåg för daglig användning.
- Be återförsäljaren eller en fackman om hjälp med att utföra installation. Endast en kvalificerad installatör (*1) klarar av att installera en luftkonditionering. Om en icke-kvalificerad person installerar en luftkonditionering kan det resultera i sådana problem som brand, elektriska stötar, kroppsskada, vattenläckage, oljud och vibrationer.
- Använd inget annat köldmedie än det som angetts för att lägga till eller utbyte. Annars kan onormalt högt tryck genereras inuti kylsystemet, vilket kan leda till ett fel eller explosion i produkten eller en skada på din kropp.
- Undvik placering av utomhusenheten på en plats där dess driftbuller kan vara störande. (Var särskilt aktsam vid placering av enheten nära en granne, så att inte grannen störs av bullret.)
- Denna apparat är ämnad för att användas av expert- eller tränade användare i affärer, inom lättare industri eller för kommersiell användning av lekmän.

Transport och förvaring

- Bär skor med tåhätteskydd, skyddshandskar och annan skyddsklädsel vid transport av luftkonditioneringen.
- Fatta inte tag i banden runt förpackningskartongen vid transport av luftkonditioneringen. Om banden skulle brista finns det risk för skador.
- Observera de säkerhetsföreskrifter som står skrivna på förpackningskartongerna, när kartonger ska ställas ovanpå varandra för förvaring eller transport. Underlåtelse att iaktta säkerhetsföreskrifterna kan orsaka att stapeln faller ihop.
- Luftkonditioneringsaggregatet måste transporteras ett stabilt skick. Kontakta återförsäljaren, om någon del av produkten befinner sig vara trasig.
- När luftkonditioneringen måste transporteras för hand ska det bäras av minst två personer.

Installation

- Endast en kvalificerad installatör (*1) eller kvalificerad serviceperson (*1) får utföra elarbete på luftkonditioneringsaggregatet. Under inga förhållandena får detta arbete utföras av en okvalificerad person, eftersom det finns risk för elektriska stötar eller elläckage om arbetet inte är korrekt utfört.
- När installationsarbetet har slutförts, be att installatören förklarar strömbrytarens positioner. I den händelse att fel har uppstått i luftkonditioneringsaggregatet, ställ strömkretsbytarens i OFF-position, och kontakta servicepersonal.
- Om enheten installeras i ett litet rum, så vidta lämpliga åtgärder för att förhindra att köldmediet överstiger tillåten koncentration ifall det skulle läcka ut. Rådfråga luftkonditioneringshandlaren beträffande vilka åtgärder som ska vidtagas. Om högkoncentrerat köldmedium ansamlas finns det risk för en olycka på grund av syrebrist.

- Installera inte luftkonditioneringsaggregatet på en plats där det riskerar att utsättas för brännbar gas. Om det läcker ut brännbar gas och den ansamlas runt aggregatet finns det risk för brand.
- Använd produkter som är godkända av tillverkaren vid separata inköp av delar. Användning av ej godkända produkter kan resultera i brand, elektriska stötar, vattenläckage eller andra problem. Se till att installationen utförs av en fackman.
- Se till att produkten jordas korrekt.

Drift

- Ställ dvärgbrytaren i läget OFF, innan locket till den elektriska kontrollboxen på inomhusenheten eller utomhusenhetens servicepanel öppnas. Om strömbrytaren inte stängs OFF finns det risk för elektriska stötar om man kommer i kontakt med delar inuti. Endast en kvalificerad installatör (*1) eller kvalificerad serviceperson (*1) får ta av locket till den elektriska kontrollboxen eller utomhusenhetens servicepanel och utföra relaterat arbete.
- Insidan av luftkonditioneringsaggregatet har högspänningsområden och roterande delar. Ta inte bort servicepanelen på utomhusenheten, eftersom det medför risk för elstötar eller för att fingrar eller fysiska föremål fastnar i roterande delar. När arbetet kräver att dessa delar tas bort, kontakta en kvalificerad installatör (*1) eller kvalificerad servicepersonal (*1).
- Flytta inte och reparera inte någon enhet själv. Då det finns högspänning på insidan av enheten, kan du få en elektrisk stöt om locket avlägsnas eller huvudenheten flyttas.

- Användning av en ställning som är högre än 50 cm för att rengöra filtret i inomhusenheten eller för att utföra andra sådana arbeten innebär arbete på höjder. På grund av faran att ramla ner från ställningen och skada dig vid arbete på höjder, ska detta slags arbete inte göras av okvalificerade personer. När arbete av detta slag måste utföras, gör det inte själv utan be en kvalificerad installatör (*1) eller kvalificerad servicepersonal (*1) att göra det åt dig.
- Rör inte vid utomhusenhetens aluminiumfenor. Det kan medföra risk för skador. Om flänsen måste röras, gör det inte själv utan kontakta en kvalificerad installatör (*1) eller kvalificerad servicepersonal (*1).
- Klättra inte upp på utomhusenheten och ställ ingenting ovanpå den. Du kan ramla ned och skada dig, eller föremålen kan falla ned och skada någon.
- Placera inte förbränningsapparater på platser där de träffas direkt av utblåset från luftkonditioneringen, eftersom det kan leda till dålig förbränning.
- När luftkonditioneringen är i drift med en förbränningsapparat på samma plats måste rummet ventileras ordentligt. Dålig ventilation orsakar syrebrist.
- Om luftkonditioneringen används i ett stängt rum behöver rummet vara tillräckligt ventilerat. Dålig ventilation orsakar syrebrist.
- Utsätt inte kroppen för direkt kallluft under lång tid och kyl inte ner kroppen för mycket. Det kan resultera i försämrad fysisk kondition och dålig hälsa.
- Stoppa aldrig in ett finger, en pinne eller liknande i luftintaget eller luftutblåset. Det kan resultera i kroppsskada, eftersom fläkten inuti enheten roterar väldigt fort.

- Kontakta återförsäljaren av luftkonditioneringen om luftkonditionering (kylning eller uppvärmning) inte sker ordentligt, eftersom köldmedieläckage kan vara orsaken. Be en kvalificerad serviceperson (*1) om detaljerad information gällande reparationsarbetet, när reparationen inkluderar extra påfyllning av köldmedium.
- Stoppa driften av luftkonditioneringen och slå från strömbrytaren före rengöring. Annars finns det risk för att kroppsskada uppstår, eftersom fläkten inuti enheten roterar väldigt fort.

Reparationer

- Om det uppstår något problem med luftkonditioneringen (t.ex. att en felindikering har tänts, det luktar bränt, det hörs konstiga ljud, luftkonditioneringen inte kylvärmer eller det läcker vatten), så undvik att själv röra vid luftkonditioneringen. Ställ istället dvärgbrytaren i läget OFF och kontakta en kvalificerad serviceperson (*1). Vidtag lämpliga åtgärder för att se till att strömmen inte slås på igen (t.ex. genom att markera strömbrytaren med "Ur funktion") förrän kvalificerad servicepersonal (*1) har anlänt. Fortsatt användning av luftkonditioneringen i felaktigt tillstånd kan leda till att mekaniska problem förvärras eller resultera i elektriska stötar eller andra problem.
- Om fläktskyddet är skadat, så gå inte nära utomhusenheten. Ställ istället dvärgbrytaren i läget OFF och kontakta en kvalificerad serviceperson (*1) för reparation. Ställ inte strömbrytaren i ON läge igen förrän reparationerna är färdiga.
- Om det finns risk för att en inomhusenhet faller ner, så gå inte nära inomhusenheten. Ställ istället dvärgbrytaren i läget OFF och kontakta en kvalificerad installatör (*1) eller en kvalificerad serviceperson (*1) för återmontering av enheten. Strömbrytaren ska inte ställas i ON-position förrän enheten har återmonterats.

- Om det finns risk för att utomhusenheten välter, så gå inte nära utomhusenheten. Ställ istället dvärgbrytaren i läget OFF och kontakta en kvalificerad installatör (*1) eller en kvalificerad serviceperson (*1) för utförande av förbättringar eller återmontering. Strömkrets-brytaren ska inte ställas i ON-position förrän förbättringarna eller återmonteringen är slutförda.
- Försök inte ändra produkterna. Plocka inte heller isär eller modifiera delarna. Det kan leda till brand, elektriska stötar eller personskador.

Flyttning

- Om luftkonditioneringsaggregatet måste flyttas, flytta det inte själv utan kontakta en kvalificerad installatör (*1) eller kvalificerad servicepersonal (*1). Underlåtelse att flytta luftkonditioneringsaggregatet på rätt sätt kan resultera i elstötar och/eller brand.

FÖRSIKTIGHET

Losskoppling av apparaten från elnätet

- Denna apparat måste vara ansluten till elnätet genom en brytare med ett kontaktgap på minst **3 mm**.

En installationssäkring (valfri typ kan användas) måste användas i strömförsörjningsledningen till luftkonditioneringen.

Installation

- Lägg dräneringsslangen på så vis att bästa dräneringsresultat erhålls. Dålig dränering kan orsaka översvämning i huset och fuktskador på möbler.

- Anslut luftkonditioneringen till en separat strömkrets med korrekt märkspänning. Annars kan det hända att enheten går sönder eller orsakar brand.
- Kontrollera att utomhusenheten sitter fast i bottenplattan. Annars finns det risk för att enheten välter eller att andra olyckor inträffar.

Drift









- Använd inte denna luftkonditionering för sådana speciella ändamål som bevarande av mat, precisionsinstrument, konstföremål, avelsdjur, bilar eller båtar.
- Rör inte kontrollknapparna med fuktiga händer, annars kan du få en elektrisk stöt.
- Om luftkonditioneringsaggregatet inte ska användas en längre tid, slå av huvudströmbrytaren eller strömkrets-brytaren för säkerhets skull.
- För att få luftkonditioneringsaggregatet att fungera med den prestanda som det har, ska det användas inom det drifttemperaturområde som anges i instruktionerna. Annars finns det risk att det fungerar felaktigt, eller att vatten läcker från enheten.
- Förhindra vätska från att komma in i fjärrkontrollen. Spill inte juice, vatten eller något annat slags vätska.
- Tvätta inte luftkonditioneringen. Det kan orsaka elektriska stötar.
- Kontrollera om monteringsunderlaget och annan utrustning har försämrats efter långvarig användning. Om de lämnas i dåligt skick finns det risk för att enheten faller ner och orsakar kroppsskada.
- Lämnas inte lättantändliga sprejer eller andra lättantändliga material nära luftkonditioneringen och spreja inte lättantändlig aerosol direkt på luftkonditioneringen. Dessa kan då fatta eld.

- Stoppa driften av luftkonditioneringen och slå från strömbrytaren före rengöring. Annars finns det risk för att kroppsskada uppstår, eftersom fläkten inuti enheten roterar väldigt fort.
- Be återförsäljaren om hjälp med att rengöra luftkonditioneringen. Rengöring av luftkonditioneringen på ett felaktigt sätt kan orsaka skador på plastdelar eller isolering av elektriska delar eller andra delar, vilket kan resultera i tekniskt fel. I värsta fall kan det resultera i vattenläckage, elektriska stötar, rökutveckling eller brand.
- Placera inte en vas eller någon annan behållare med vatten i ovanpå enheten. Om vatten tränger in i enheten kan det leda till försämrad elektrisk isolering och resultera i elektriska stötar.

(*1) Se avsnittet "Definition av kvalificerade installatörer och kvalificerad servicepersonal".

Information om transport, hantering och förvaring av kartongen

Exempel på indikeringar på kartongen

Symbol	Beskrivning	Symbol	Beskrivning
	Hålls torr		Får inte tappas
 FRAGILE	Bräckligt		Får inte läggas ned
 5 cartons	Stapelhöjd (6 kartonger kan staplas i detta fall)		Gå inte på denna kartong
	Denna sida upp		Trampa inte
	Hanteras varsamt		

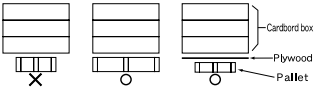
Andra försiktighetsmått	Beskrivning
 <div style="border: 1px solid black; padding: 5px; width: fit-content;"> <p>Caution Injury possibility. Don't handle with packing band, or may get injured in case of broken band.</p> </div>	<p>Försiktigt</p> <p>Skaderisk. Lyft inte i packbanden, eftersom du kan skada händerna.</p>
<p>Stacking notice.</p> <p>In case that cardboard boxes protrude out of pallet when stacking, lay a 10mm thick plywood over the pallet.</p> 	<p>Meddelande gällande stapling.</p> <p>Lägg en 10 mm tjock plywoodskiva ovanpå pallan, om pappkartongerna sticker ut utanför pallan vid stapling.</p>

2 Namn på delar

Inomhusenhet

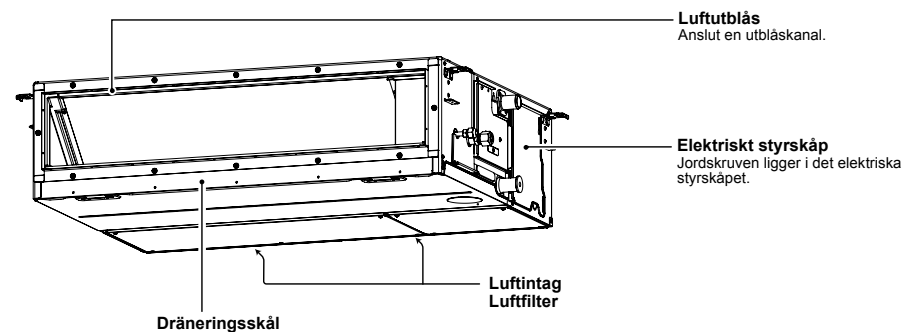

Utomhusenhet (Utförandet varierar beroende på utomhusenhet. Följande bild visar ett exempel.)

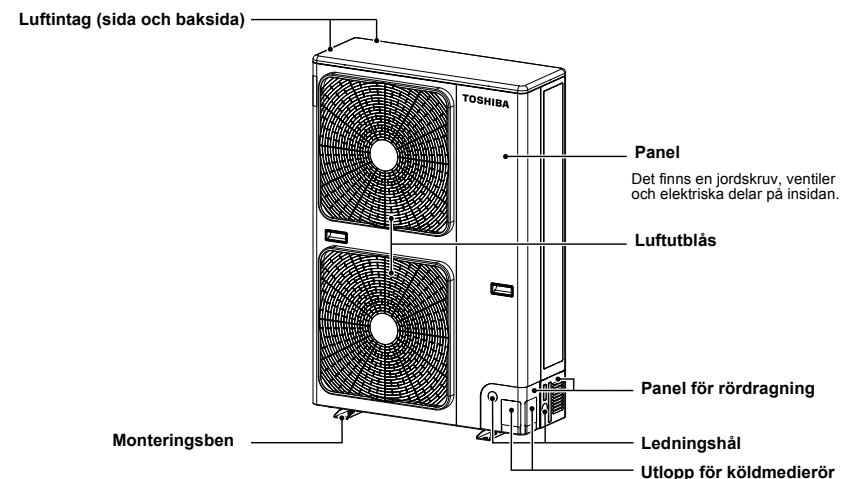

3 Trådanslutna fjärrkontroll

Denna fjärrkontroll kan styra driften av 8 inomhusenheter som mest.

■ Displaydel

I bilden nedan visas i förklaringsyfte alla ikoner. När denna enhet är i drift, visas endast relevanta ikoner.

- När jordfelsbrytaren slås på för första gången blinkar **SETTING** på skärmen på fjärrkontrollen.
- Medan denna ikon blinkar, bekräftas modellen automatiskt. Vänta tills **SETTING** har tagits bort och använd därefter fjärrkontrollen.

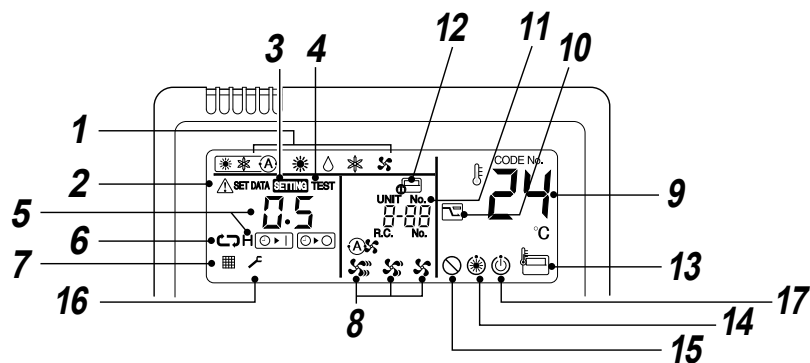
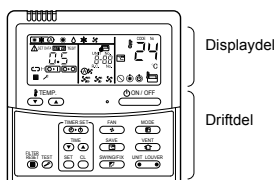

1 Funktionsläge

Det valda driftläget visas.

2 Error-display

Visas när skyddsanordningen är igång eller ett fel inträffar.

3 SETTING-display

Visas vid inställning av timern eller andra inställningar.

4 TEST-körningsdisplay

Visas under en testkörning.

5 Timerdisplay

Den valda timertiden visas.
När ett fel inträffar, visas felkoden.

6 Display för timerläge

Det valda timerläget visas.

7 Filterdisplay

Påminnelse att rengöra luftfiltret.

8 Display för fläkthastighet

Det valda fläkthastighetsläget visas.

- (Auto)
- (High)
- (Med.)
- (Low)

9 Display för inställd temperatur

Den valda inställda temperaturen visas.

10 Display för energisparläge

Begränsar kompressorhastigheten (kapaciteten) för att spara energi.

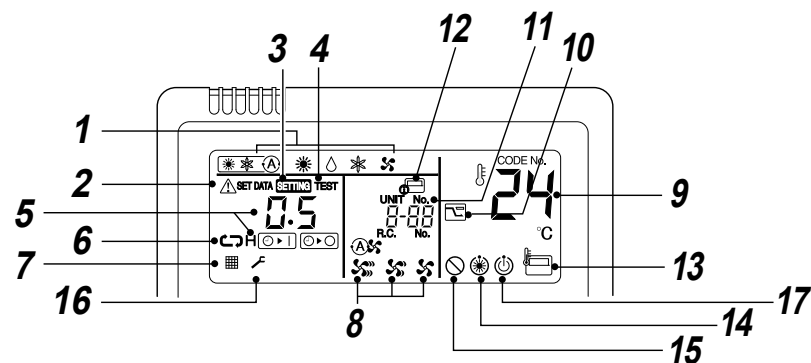

11 UNIT No.-display

Numret på vald inomhusenhet visas.

Numret på en inomhus- eller utomhusenhet där ett fel har inträffat visas också.

12 Display för centralstyrning

Visas när luftkonditioneringsaggregatet används under centralstyrning i kombination med en fjärrkontroll för centralstyrning.

Ifall fjärrkontrollen är urkopplad av centralstyrningssystemet, blinkar . Knappkommandon tas inte emot.

Knappmanövreringen godtas inte ens vid tryckning på knappen ON / OFF, MODE eller TEMP..

(Inställningar gjorda med fjärrkontrollen varierar med centralstyrningssystemet. För närmare information hänvisar vi till Användarmanualen för fjärrkontrollen för centralstyrning.)

13 Display för fjärrkontrollens sensor

Visas medan fjärrkontrollens sensor används.

14 Pre-heat-display

Visas när uppvärmningsläget slås på eller avfrostningscykeln initieras.

Medan denna ikon visas, stoppas inomhusenhetens fläkt.

15 Display när funktion saknas

Visas när den begärda funktionen inte är tillgänglig på modellen ifråga.

16 Serviceindikering

17 Indikering för driftberedskap

Denna indikering visas på vissa modeller.

■ Driftdel

Tryck på respektive knapp för att välja önskad drift.

- I fjärrkontrollen sparas kommandon i minnet och efter den inledande inställningen, så inga ytterligare inställningar behövs såvida inte det finns behov för det. Luftkonditioneringsaggregatet sätts i drift genom att man trycker på  knappen.

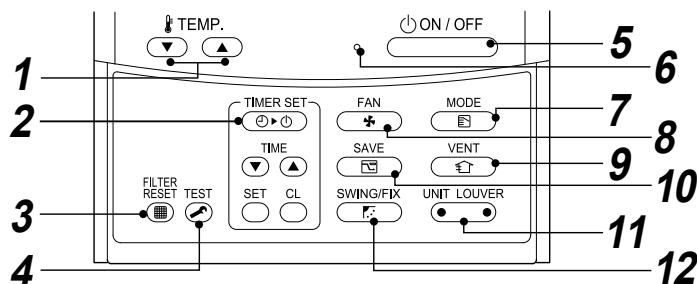

-  **knapp (temperaturinställningsknapp)**
Justerar det inställda gradtalet.
Välj önskat gradtal genom att trycka på  TEMP.  eller  TEMP. .
-  **knapp (knapp för timerinställning)**
Använd denna knapp för att ställa in timern.
-  **knapp (knapp för filteråterställning)**
Återställer indikeringen "■" efter rengöring av filtret.
-  **knapp (testknapp)**
Används bara för service.
(Använd inte denna knapp vid normal drift.)
-  **knapp**
Tryck på denna knapp för att starta driften, och tryck på knappen igen för att stoppa driften. När driften har stoppats, släcks driftlampan och alla visningar tas bort.
- Driftlampa**
En grön lampa lyser när enheten är påslagen. När skyddsanordningen kopplas in eller något fel inträffar, blinkar den.
-  **knapp (knapp för driftläge)**
Används för att välja önskat driftläge.
-  **knapp (knapp för fläkthastighet)**
Välj önskad fläkthastighet.
-  **knapp (ventilationsknapp)**
När en kanalfläkt (lokalt anskaffad) för kraftfull ventilation är ansluten.
 - Om "⊙" visas på fjärrkontrollen när denna knapp trycks in, är ingen kanalfläkt ansluten.

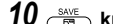
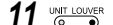
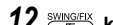
-  **knapp (energiparkknapp)**
Använd denna knapp för att slå på energiparlåget.
-  **knapp (valknapp för enhet/ventilationsgaller)**
Används för att välja nummer på enhet (vänster) och nummer på ventilationsgaller (höger).
UNIT:
Används för att välja en inomhusenhet när flera inomhusenheter styrs med en enda fjärrkontroll.
LOUVER:
Ingen funktion.
-  **knapp (knapp för sväng/ventilationsgaller-riktning)**
Ingen funktion.

Tillval:

Fjärrkontrollsensor
Normalt avkänner temperatursensorn i inomhusenheten temperaturen. Temperaturen runt om fjärrkontrollen kan också avkännas. För närmare information, rådfråga återförsäljaren från vilken du har köpt luftkonditioneringsaggregatet.

4 Korrekt användning

Följ anvisningarna nedan när luftkonditioneringen tas i bruk första gången eller efter att en inställning har ändrats. Inställningarna sparas i minnet och visas varje gång enheten slås på genom att trycka på  knappen.

■ Förberedelse

- När strömbrytaren slås på visas avdelningslinjerna på fjärrkontrollen.
- * Efter att strömbrytaren har slagits på accepterar fjärrkontrollen inga kommandon under cirka 1 minut, vilket inte tyder på något fel.



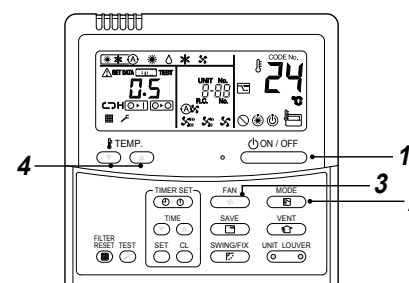

KRAV

Slå på strömbrytaren minst 12 timmar innan luftkonditioneringen startas, när luftkonditioneringen ska startas igen efter att ha varit oanvänd en längre tid.

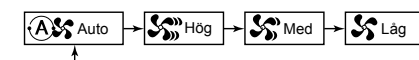

- Välj fläkthastighet med knappen "  ".**
Med varje tryckning på knappen, ändras displayen i den ordning som visas nedan.



- När fläkten är i hastighetsläget "  Auto" justeras fläkthastigheten baserat på skillnaden mellan inställd temperatur och rumstemperaturen.
- Om rummet inte blir tillräckligt varmt med fläkthastigheten "  Low" vid uppvärmning, så välj fläkthastigheten "  Med." eller "  High".
- Temperaturgivaren känner av temperaturen på returluften vid inomhusenheten, vilken beroende på installationsförhållanden kan skilja sig från rumstemperaturen. Inställd temperatur är ett mål för rumstemperaturen.
( "Auto" kan inte väljas i fläktläge.)

- Välj önskad temperatur genom att trycka på "TEMP.  " eller "TEMP. .**

Stopp

Tryck på  knappen. Driftlampan släcks, och driften stoppas.

Start

- Tryck på  knappen.**
Driftlampan tänds, och driften startar.
- Välj ett driftläge med "  " knappen.**
Med varje tryckning på knappen, ändras displayen i den ordning som visas nedan.

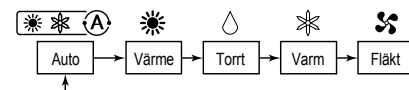

ANMÄRKNING

Automatiskt omslag

- I Auto-läge väljer enheten lämpligt driftläge (kylning, uppvärmning eller endast fläkt) enligt den temperatur som användaren ställt in.
- Om Auto-läget inte känns behagligt, kan du välja önskad driftförhållanden manuellt.

Uppvärmning

- Om värme behövs, startar enheten cirka 3 till 5 minuter efter att läget har valts.
- Efter att värmedriften har stoppats, kan det hända att fan fortsätter att gå c:a 30 sekunder.
- När rumstemperaturen når den inställda temperaturen stoppas utomhusenheten och inomhusenheten fortsätter att arbeta med mycket låg fläkthastighet.
Under avfrostningsdrift, stoppas fläkten så att kall luft inte släpps ut. ("F" Fövärmne visas.)

När driften startas om efter stopp

- Vid försök att återstarta enheten omedelbart efter att den stoppat, kan enheten inte starta förrän c:a 3 minuter för att skydda kompressorn.

■ 8°C DRIFT (För förvärmning och frostskydd)

Luftkonditioneringsaggregatet kan kontrollera uppvärmningstemperaturen till ungefär 8°C i värmeläget. 8°C värmedrift kräver inställningar med den trådslutna fjärrkontrollen. Fråga installatören eller återförsäljaren angående de inställningar som görs enligt inomhusenhetens installationsmanual.

Start

1. Ställ in den visade temperaturen på 18°C i värmeläget genom att trycka på TEMP. (▼) knappen.
2. Ställ in den visade temperaturen på 8°C genom att trycka på TEMP. (▼) knappen i minst 4 sekunder.

Stopp

1. Ställ in den visade temperaturen på 18°C genom att trycka på TEMP. (▲) knappen.
 - Luftkonditioneringsaggregatet återgår till det normala HEAT-läget. Välj önskad temperatur och driftläge.

ANMÄRKNING

- Utblåsluftens temperatur är lägre än under normal värmedrift.
- Rumstemperaturen kanske inte värms upp jämnt beroende på fjärrkontrollens installationsplats.
- Rumstemperaturen kanske inte når 8°C beroende på rummets storlek och vilka omständigheter som gäller för installationen.
- Fläkthastigheten kan regleras under 8°C uppvärmningsdrift. 8°C värmedrift avbryts i följande fall.
 - När driften stoppas med (ON/OFF) knappen
 - När ett annat driftläge väljs med (MODE) knappen
 - När temperaturinställningen eller driftläget ändras eller driften startas/stoppas med den trådlösa fjärrkontrollen eller fjärrkontrollen för centralstyrning.
- Observera lämplig drifttid vid användning av detta driftläge. Se också till att servicepersonal utför periodiskt underhåll av luftkonditioneringen.

5 Timerdrift

Tre timerlägen är tillgängliga: (Inställning av upp till 168 timmar kan göras.)

- Avstängningstimer : Enheten stoppas när den inställda tiden nås.
- Timer för repeterad avstängning : Enheten stoppas dagligen när den inställda tiden nås.
- Påslagningstimer : Enheten startas när den inställda tiden nås.

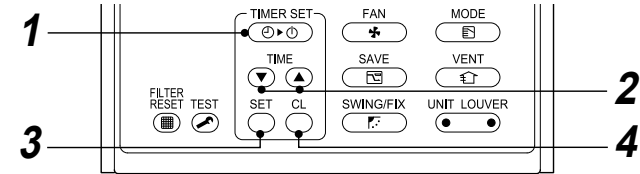

Inställning

- 1 Tryck på (TIMER SET) knappen. Timerläget ändras med varje tryck på knappen.

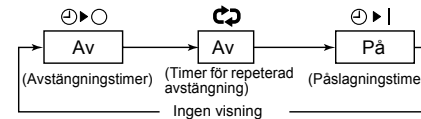

- (SETTING) och timerdisplayen blinkar.

- 2 Tryck på (TIME) för att välja "set time".

- Med varje tryck på (▲) knappen, ökas den inställda tiden i steg om 0.5 tim (30 minuter). Vid inställning av en tid på mer än 24 timmar för timerdrift kan timern ställas in i steg om 1 tim. Den maximala inställda tiden är 168 tim (7 dagar). På fjärrkontrollens display visas den inställda tiden med timantal (mellan 0.5 och 23.5 timmar) (*) eller antal dagar och timmar (24 timmar eller mer) (**) såsom visas nedan.
- Med varje tryck på (▼) knappen, minskas den inställda tiden i steg om 0.5 tim (30 minuter) (0.5 - 23.5 timmar) eller 1tim (24 - 168 timmar).

Exempel på fjärrkontrollvisning

- 23.5 timmar (*)

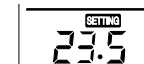

- 34 timmar (**)

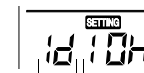

Antal dagar | Tid

1d visar 1 dag (24 timmar).

10h visar 10 timmar. (Totalt 34 timmar)

- 3 Tryck på (SET) knappen.

Indikeringen (SETTING) slocknar, tidsindikeringen visas och indikeringen (▶|) eller (▶◀) blinkar på skärmen. (När påslagningstimer aktiveras visas tidsindikeringen och indikeringen (▶|) för påslagningstimer, samtidigt som andra indikeringar slocknar.)

- 4 Avbryta timerdriften

Tryck på (ON/OFF) knappen. Timerindikeringen slocknar.

ANMÄRKNING

- När driften stoppas efter att timern nått den förinställda tiden, utför timern för repeterad avstängning samma åtgärd när driften åter har satts igång genom tryckning på (ON/OFF) knappen och stoppar driften när tiden för timern nått den inställda tiden.
- Vid tryckning på (SWING/FIX) medan luftkonditionerings avstängningstimer är aktiv slocknar timerindikeringen och visas sedan igen efter cirka 5 sekunder. Detta beror på normal process i fjärrkontrollen.

6 Energisparläge

I energisparläget sparas energi genom att begränsa den maximala strömmen vilket påverkar den värme- eller kyleffekt som enheten kan generera.

Tryck på  knappen under drift.

- Luftkonditioneringsaggregatet går över i energisparläge.
-  visas på displayen.

Energisparläget är inkopplat så länge det inte avbryts.

För att avbryta energisparläget, tryck på  knappen igen.

 tas bort.

■ Konfigurering av inställningar för energibesparing

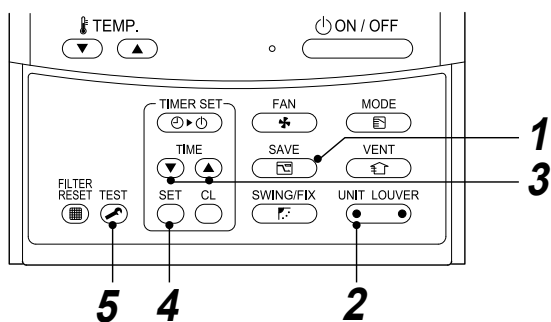

1 Tryck på  knappen i minst 4 sekunder när luftkonditioneringsaggregatet inte är i gång.  blinkar.

2 Tryck på  (vänster sida av knappen) för att välja den inomhusenhet som ska ställas in.

- Vid varje tryckning på knappen ändras numret på enheten (UNIT No.) enligt följande:

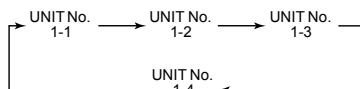

Fläkten för den valda enheten är i drift.

3 Använd knapparna TIME   till att ändra inställningen av effektnivå.

- Varje tryck på knappen ändrar effektnivån med 1 % inom området från 100 % till 50 %.
- Fabriksinställningen är 75 %.

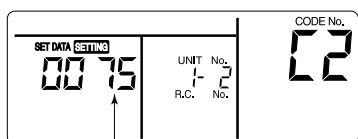

Inställning av effektnivå i energisparläge

4 Tryck på  knappen.

5 Tryck på  knappen för att slutföra inställningen.

ANMÄRKNING

- När andra elapparater används samtidigt, och för att undvika att strömkretsbrytaren slås ifrån, rekommenderas energisparläget. Du kan naturligtvis också använda energisparläget för att spara energi.
- Energisparläget konsumerar mindre energi, men kanske inte värmer/kyl rummet lika mycket som i normalläge. (Den maximala strömmen begränsas till ungefär 75 % (fabriksinställning) av normalläget.)
- För att justera energisparinställningarna, se "Konfigurering av inställningar för energibesparing" i Energisparläge.
- Även då start/stopp av drift, byte av driftläge, eller omstart genom återställning utförs i energisparläget, bibehålls energisparläget tills nästa driftstillfälle.

7 Underhåll

⚠ VARNING

Rengöring av luftfiltret och andra delar av luftfiltret innebär farligt arbete på hög höjd, så se till att få en kvalificerad installatör eller kvalificerad servicepersonal att göra det. Försök inte att göra det själv.

▼ Rengöring av luftfilter

Igensatta luftfilter försämrar kyl- och värmeprestandan.

- Om " " visas på fjärrkontrollen, rengör luftfiltren.
- När rengöringen av luftfiltren är slutförd, tryck på " " knappen. " " tas bort.

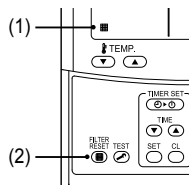

◆ När luftkonditioneringen inte används på länge

- Kör fläkten under ett par timmar för att torka insidan.
- Tryck på knappen "ON/OFF" på fjärrkontrollen för att stoppa körningen och slå från strömbrytaren.
- Rengör luftfiltren och montera tillbaka dem.

◆ Före kylningssäsongen

Rengör dräneringsskålen

- Kontakta den återförsäljare som sålt produkten. (Dränering fungerar inte om dräneringstråget eller ventilen är igensatt. I vissa fall kan dräneringen flöda över och väta ner väggen eller golvet. Rengör dräneringstråget före kylningssäsongen.)

◆ Kontrollera regelbundet!

- Om enheten används under en längre tid kan vissa delar försämrats och orsaka fel eller dålig dränering av vatten från avfuktning på grund av hetta, fukt eller damm.
- Utöver det vanliga underhållet rekommenderas att enheten kontrolleras och underhålls av den återförsäljare som sålt den.

ANMÄRKNING

För bevarande av miljön rekommenderas det starkt att luftkonditioneringsaggregatets inomhus- och utomhusenheter i bruk rengörs och underhålls regelbundet för att tillförsäkra effektiv drift av luftkonditioneringsaggregatet.

När luftkonditioneringsaggregatet används under lång tid, rekommenderas periodiskt underhåll (en gång per år).

Gör dessutom regelbundna kontroller av rost och repor på utomhusenheten, och åtgärda och stryk på rostskyddsmedel vid behov.

Ha som tumregel, när inomhusenheten är i drift i 8 timmar eller mer dagligen, att rengöra inomhusenheten och utomhusenheten åtminstone var 3:e månad. Be att få detta rengörings/underhållsarbete utfört av yrkespersonal.

Underhåll av detta slag kan förlänga brukstiden för produkten även om det innebär kostnader för ägaren.

Underlåtelse att rengöra inomhus- och utomhusenheten regelbundet kommer att resultera i försämrade prestanda, frysning, vattenläckage, och även fel i kompressorn.

▼ Underhållslista

Del	Enhet	Kontroll (visuellt/auditivt)	Underhåll
Värmeväxlare	Inomhus/utomhus	Ansamlad damm/smuts, repor	Tvätta värmeväxlaren när den är tilltäppt.
Fläktmotor	Inomhus/utomhus	Ljud	Vidta lämpliga åtgärder när onormala ljud hörs.
Filter	Inomhus	Damm/smuts, bristningar	<ul style="list-style-type: none"> Tvätta filtret med vatten när det är smutsigt. Byt ut det när det är skadat.
Fläkt	Inomhus	<ul style="list-style-type: none"> Vibrationer, balans Damm/smuts, utseende 	<ul style="list-style-type: none"> Byt ut fläkten när starka vibrationer uppträder eller när den inte längre är balanserad. Borsta eller tvätta fläkten när den är smutsig.
Galler för luftintag/luftutblås	Inomhus/utomhus	Damm/smuts, repor	Laga eller byt ut dem när de är deformerade eller skadade.
Dräneringsskål	Inomhus	Ansamlad damm/smuts, smuts i avlopp	Rengör dräneringsskålen och kontrollera att dräneringsvattnet i det nedåtgående röret rinner.
Yttre panel, ventilationsgaller	Inomhus	Damm/smuts, repor	Tvätta dem när de är smutsiga eller applicera skyddsbeläggning.
Exteriör	Utomhus	<ul style="list-style-type: none"> Rost, isolering som lossnat Beläggning som lossnat/flagnat 	Applicera skyddsbeläggning.

8 Felsökning

Kontrollera följande punkter, innan en reparatör tillkallas.

	Symtom	Orsak
Inget fel har uppstått.	<ul style="list-style-type: none"> • Vit, dimmig, kall luft eller vatten avges. 	<ul style="list-style-type: none"> • Utomhusenhetens fläkt stannar automatiskt och avfrostning utförs.
	Utomhusenhet <ul style="list-style-type: none"> • Ljud som låter som läckande luft hörs ibland. • Ett ljud hörs när strömmen slås på. 	<ul style="list-style-type: none"> • Magnetventilen arbetar när avfrostning startas eller stoppas. • Utomhusenheten förbereds för drift.
	Inomhusenhet <ul style="list-style-type: none"> • Ibland hörs ett susande ljud. • Ett smattrande ljud hörs. • Utblåsluften luktar konstigt. 	<ul style="list-style-type: none"> • Vid driftstart, under pågående drift och omedelbart efter avbruten drift kan ett ljud som låter som rinnande vatten höras eller driftljudet kan bli högre under ett par minuter omedelbart efter att enheten har startats. Det är ljudet av köldmediet som flödar eller dräneringsvatten som rinner genom avfuktaren. • Detta ljud alstras när värmeväxlaren eller någon annan del utvidgas eller dras ihop en aning till följd av temperaturväxlingar. • Olika lukter från väggar, mattor, kläder, cigaretter, kosmetika etc. fastnar på luftkonditioneringen.
Kontrollera igen.	<ul style="list-style-type: none"> • Enheten arbetar inte. 	<ul style="list-style-type: none"> • Har ett strömavbrott inträffat? • Har strömbrytaren slagit ifrån? • Har skyddsanordningen aktiverats? (Driftlampan och på fjärrkontrollen blinkar.)
	Rummet kyls inte ner eller värms inte upp.	<ul style="list-style-type: none"> • Är luftintaget eller luftutblåset på utomhusenheten igentäppt? • Är en dörr eller ett fönster öppet? • Är luftfiltret tilltäppt med damm? • Är luftvolymen inställd på "LOW"? Eller är driftläget inställt på "FAN"? • Är lämplig temperatur inställd?

Om någonting fortfarande är egendomligt efter att kontroll enligt ovan har genomförts, så stoppa enheten, slå från strömbrytaren och meddela den återförsäljare som sålt produkten om produktnummer och symptom. Försök inte själv reparera enheten, eftersom det kan vara farligt. Om en kontrollindikering (t.ex. **EQ**, **FD** eller **HD**) visas på skärmen på fjärrkontrollen, så informera återförsäljaren om dess innehåll också.

Om något av följande inträffar, så stoppa enheten omedelbart, slå från strömbrytaren och kontakta den återförsäljare som sålt produkten.

- Brytaren fungerar inte korrekt.
- Strömbrytaren slår ofta ifrån.
- Ett främmande föremål eller vatten har råkat hamna inuti enheten.
- Enheten kan inte köras trots att orsaken till skyddsanordningens aktivering har åtgärdats.
- Något annat egendomligt tillstånd observeras.

■ Bekräftelse och kontroll

När ett fel har inträffat i luftkonditioneringsaggregatet, visas en felkod och inomhus UNIT No. på displaydelen av fjärrkontrollen.

Felkoden visas endast under drift.

Om visningen tas bort, manövrera luftkonditioneringsaggregatet enligt följande "Bekräftelse av fellogg" för bekräftelse.

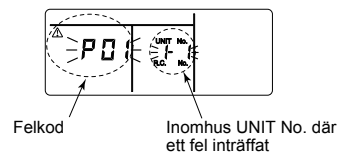

■ Bekräftelse av fellogg

När ett fel inträffar i luftkonditioneringsaggregatet, kan felloggen bekräftas med följande procedur. (Felloggen lagrar 4 fel som mest i minnet.)

Loggen kan bekräftas från såväl driftläge som stoppläge.

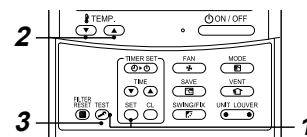

1 Tryck in knapparna **SET** och **TEST** samtidigt i minst 4 sekunder för att få fram följande visning på skärmen.

Om **✓** visas, har läget övergått till felloggsläget.

- [01: Felloggens ordningsnummer] visas under CODE No.
- [Felkod] visas i CHECK.
- [Inomhusenhetsadress där ett fel inträffat] visas under UNIT No..

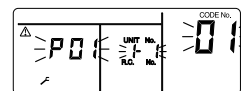

2 Varje gång du trycker på knappen **TEMP.** för att ange temperatur, visas i ordningsföljden i minnet lagrade felloggen.

Under CODE No. anges numren CODE No. [01] (senaste) till → [04] (äldsta).

KRAV

Tryck inte på knappen **ON/OFF** eftersom det kommer att radera alla felloggar för inomhusenheten.

3 Efter bekräftelse, tryck på knappen **TEST** för att återgå till den vanliga visningen.

9 Drift och underhåll

▼ Kontrollera före start

- Kontrollera huruvida jordkabeln är kapad eller losskopplad.
- Kontrollera huruvida luftfilter är installerat.
- Slå till strömbrytaren minst 12 timmar innan driften startas.

▼ 3-minutersskyddet

3-minuters skyddsfunktion förhindrar luftkonditioneringsaggregatet från att startas under cirka 3 minuter efter att huvudströmbrytaren/strömkrets-brytaren har slagits på för omstart av luftkonditioneringsaggregatet.

▼ Strömavbrott

Enheten stannar direkt vid ett strömavbrott.

- För att starta driften igen, tryck på ON / OFF-knappen på fjärrkontrollen.
- Åskväder eller användning av trådlösa telefoner i närheten kan orsaka att enheten fungerar felaktigt. Slå av huvudströmbrytaren eller strömkrets-brytaren och slå sedan på dem igen. Tryck på ON / OFF-knappen på fjärrkontrollen för att starta om.

▼ Avfrostning

Om det bildas frost på utomhusenheten under värmedrift, startas avfrostningen automatiskt (och går i cirka 2 till 10 minuter) för att bibehålla värmeeffekten.

- Fläktarna i både inomhus- och utomhusenheten stängs av vid avfrostningsdrift.
- Under avfrostningen leds smältvattnet ut genom utomhusenhetens undersida.

▼ Uppvärmningskapacitet

Vid uppvärmning tas värme upp från utsidan och levereras in till rummet. Denna typ av uppvärmning kallas för värmepumpsystem. När temperaturen inomhus är mycket låg, rekommenderas användning av en annan värmeapparat i kombination med luftkonditioneringsaggregatet.

▼ Driftförhållanden för luftkonditioneringsaggregatet

Använd luftkonditioneringen inom följande temperaturområden för att den ska fungera ordentligt:

Kylning	Utomhustemperatur	: -15 °C till 46 °C (Torra termometerns temp.)
	Rumstemperatur	: 21 °C till 32 °C (Torra termometerns temp.), 15 °C till 24 °C (Våta termometerns temp.)
	[FÖRSIKTIGHET]	Relativ luftfuktighet i rummet – mindre än 80 %. Om luftkonditioneringsaggregatet körs utanför dessa värden, kan det bildas kondens på luftkonditioneringsaggregatets yta.
Uppvärmning	Utomhustemperatur	: -15 °C till 15 °C (Våta termometerns temp.)
	Rumstemperatur	: 15 °C till 28 °C (Torra termometerns temp.)

Om luftkonditioneringen används under annat än ovanstående förhållanden kan dess säkerhetsskyddsfunktioner utlösas.

10 Installation

Installera inte luftkonditioneringsaggregatet på följande platser

- Installera inte luftkonditioneringsaggregatet på någon plats inom 1 m från en TV-, stereo- eller radioapparat. Om enheten installeras på en sådan plats, kommer störningar överförda från luftkonditioneringsaggregatet att påverka funktionen hos dessa apparater.
- Installera inte luftkonditioneringen nära en högfrequensapparat (t.ex. en symaskin eller en massageapparat för yrkesbruk), eftersom det kan orsaka fel på luftkonditioneringen.
- Plats där järndamm eller annat metaldamm förekommer. Om järndamm eller annat metaldamm fastnar eller ansamlas inuti luftkonditioneringen kan det självantända och orsaka brand.
- Installera inte luftkonditioneringsaggregatet på en fuktig eller oljig plats, eller på en plats där ånga, sot eller frätande gas avges.
- Installera inte luftkonditioneringsaggregatet på en plats med saltmättad luft såsom vid kustområden.
- Installera inte luftkonditioneringsaggregatet på en plats där stora mängder maskinolja används.
- Installera inte luftkonditioneringsaggregatet på en plats som vanligtvis är utsatt för stark vind såsom vid kustområden.
- Installera inte luftkonditioneringsaggregatet på en plats där svavelhaltig gas avges såsom vid en hälsobrunn.
- Installera inte luftkonditioneringsaggregatet i en båt eller mobil kran.
- Installera inte luftkonditioneringsaggregatet där atmosfären är sur eller alkalisk (i ett område med varma källor eller nära en kemikaliefabrik, eller på en plats som utsätts för förbränningsutsläpp). Korrosion kan uppstå på kylflänsen i aluminium och kopparröret i värmeväxlaren.
- Installera inte luftkonditioneringen nära ett hinder (t.ex. en luftventil eller en lysarmatur) som stör utblåsluften. (Turbulent luftflöde kan sänka prestandan eller sätta enheter ur bruk.)
- Använd inte luftkonditioneringen för särskilda ändamål såsom förvaring av mat, precisionsinstrument eller konstföremål, eller där avelsdjur hålls eller levande växter odlas. (Detta kan försämra kvaliteten i konserverat material.)
- Installera inte luftkonditioneringsaggregatet över ett föremål som absolut inte får bli blött. (Kondensation kan droppa från inomhusenheten vid en fuktighet på 80% eller mer eller när dräneringsporten är igensatt.)
- Installera inte luftkonditioneringsaggregatet på en plats där organiska lösningar används.
- Installera inte luftkonditioneringsaggregatet nära en dörr eller ett fönster som utsätts för fuktig utomhusluft. Kondensation kan bildas på luftkonditioneringsaggregatet.
- Installera inte luftkonditioneringsaggregatet på en plats där särskild sprej används ofta.

Var noga med ljud och vibrationer

- Installera inte luftkonditioneringen på en plats där buller från utomhusenheten eller varm luft från luftutblåset är störande för grannar.
- Installera luftkonditioneringsaggregatet på en solid och stadig grund så att surrande ljud och vibrationer som uppstår under drift inte fortplantas.
- När en inomhusenhet är i drift, kan ibland ljud höras från andra inomhusenheter som inte är i drift.

11 Specifikationer

Modell	Bullernivå (dBA)		Vikt (kg)
	Kylning	uppvärmning	
RAV-RM1601BTP-E	*	*	40

* Under 70 dBA

Produktinformation för ekodesignkrav. (Regulation (EU) 2016/2281)
<http://ecodesign.toshiba-airconditioning.eu/en>

Överensstämmelsedeklaration

Tillverkare: TOSHIBA CARRIER (THAILAND) CO., LTD.
144/9 Moo 5, Bangkadi Industrial Park, Tivanon road, Tambol Bangkadi,
Amphur Muang, Pathumthani 12000, Thailand

TCF-innehavare: TOSHIBA CARRIER EUROPE S.A.S
Route de Thil 01120 Montluel FRANCE

Deklarerar härmed att den utrustning som beskrivs nedan:

Allmän benämning: Luftkonditioneringsaggregat

Modell / typ: RAV-RM1601BTP-E

Försäljningsnamn: Luftkonditioneringsaggregat i digital inverter- / superdigital inverter-serien

Överensstämmer med de villkor som ställs i maskindirektivet (Directive 2006/42/EC) och de lagar som gäller i respektive land.

"Försäkran för inbyggnad av delvis fullbordad maskin"

Maskinen får inte tas i drift förrän den maskin som den kopplas till har förklarats överensstämma med bestämmelserna i detta direktiv, där så är tillämpligt.

ANMÄRKNING

Denna deklaration upphör att gälla om tekniska ändringar eller ändringar i användningssättet införs utan tillverkarens medgivande.

TOSHIBA CARRIER (THAILAND) CO.,LTD.

144 / 9 Moo 5, Bangkadi Industrial Park, Tivanon Road, Tambol Bangkadi, Amphur Muang, Pathumthani 12000, Thailand

1116950296